



朗逸电动版车型 使用维护说明书

使用维护说明书

朗逸电动版

版本编号：18E00410121

出版日期：10.2021

文档编号：KBA18E00420



扫码关注
了解更多信息

Techcare
匠心 挚诚

上汽大众
SAIC VOLKSWAGEN

本说明书适用于下列表中各种型号的上汽大众朗逸电动版汽车。用户在使用本公司产品以前，必须认真阅读本使用维护说明书，阅读后需要妥善保存，任何不当的使用、保养和修理都可能导致车辆的损坏

及影响质量担保服务。因此，在使用产品前请认真阅读本使用维护说明书，并对照表中的型号确认您的车型。

名称	型号	驱动电机	变速器	动力电池
上汽大众朗逸电动版汽车	SVW7001AEV	EBD	EQ270-1P	BATTYPV20
上汽大众朗逸电动版汽车	SVW7002AEV	EBD	EQ270-1P	BATTYPV20
上汽大众朗逸电动版汽车	SVW7003AEV	EBD	EQ270-1P	BATTYPV43/ BATTYPV47
上汽大众朗逸电动版汽车	SVW7005AEV	EBD	PA1MD002	BATTYPV48

企业标准号：
Q/JQAB 256—2019
Q/JQAB 280—2019
Q/JQAB 281—2019
Q31/0114000127C166—2020

本使用维护说明书描述了该车型车辆在当前范围的配置、功能及操作的一般通用信息，但用户车辆的实际配置和功能等信息以具体交付时的为准。

本公司将持续对各种车型进行改进，各车型在外形、配置、功能和结构设计等方面也可能随时会发生变化，故本公司有权在法律法规允许的范围内对本说明书有关版本进行更改、补充，若用户对此有疑义请及时拨打上汽大众客户服务热线400-820-1111 予以咨询。

未经本公司书面同意，不得复制、翻译或摘录本使用维护说明书。

上汽大众汽车有限公司依法保留对本说明书有关版本进行更改、补充等的一切权利。

中国印刷。

上汽大众汽车有限公司

公司地址：中国上海安亭于田路

公司电话：59561888

邮政编码：201805

致尊敬的用户

尊敬的用户：

感谢您对上汽大众的信任与厚爱！

在您选择了上汽大众产品的同时，您已启动了全新的汽车生活之旅。目前，上汽大众旗下已拥有 1000 余家大众品牌特许经销商/特约维修站，截至 2018 年末，已有 100 余家特许经销商/特约维修站将竭诚为您提供新能源车的售后服务，并且源源不断地有新的经销商伙伴加入到这个队伍中。衷心希望您的每一天行车生活，都因有上汽大众的同行而更精彩！如果您对车辆使用有任何疑问，上汽大众经销商随时随地为您提供帮助，我们的上汽大众客户服务中心全国统一寻呼 400-820-1111 也将是您的坚强后盾。

2005 年 10 月 18 日，上汽大众正式发布了“Techcare”服务品牌。2014 年 9 月，上汽大众以“匠心·挚诚”重新定义售后服务，将其作为上汽大众售后服务品牌的全新服务理念。依托业界领先

的售后服务体系，逐年稳步推出了 11 项服务产品和承诺，确保您在享受到上汽大众产品带来的一流驾乘感受的同时，更能亲身体验完善、强大的售后服务体系为您提供的悉心呵护。

随着大众品牌客户群规模的不断壮大，上汽大众更加着力加强客户对增值服务的感知。加入上汽大众的大家庭，不仅有服务关爱活动为您提供差异化保养维护增值服务；爱车课堂为您全方位提供形象统一、内容权威的用车养车指导服务；原装附件为您带来精彩纷呈的产品，不断丰富您的用车生活；您更可在大众一家·上汽大众俱乐部、上汽大众官网 www.svw-volkswagen.com 车主中心版块、上汽大众大众品牌官方微博与志同道合的车主会员分享精彩的有车生活。

祝您驾驶愉快！

上汽大众汽车有限公司



敬告用户

- 本公司为您提供质量担保服务，同时要求您严格按照本书要求使用您的车辆，请认真阅读本书“质量担保服务”一章，其中详述了质量担保服务的条件、范围和方法。
 - 消费者对本公司产品自行进行各种改装或加装各种设备，尤其是对电器、制动、转向等涉及产品安全的系统进行改装或加装其他设备，可能会影响车辆的性能、安全系统，导致发生事故、车辆着火及车辆损坏。本公司及其经销商对由此引起的产品质量问题，将不承担责任。
 - 本公司对产品设定了不同阶段的维护保养规定，其中首次保养免费。上述设定的维护保养对您安全使用车辆和使车辆始终保持良好状态都非常重要。如果未按照本说明书要求正确使用、维护和保养，本公司将不承担质量担保义务。
 - 根据国家法律法规和相关政策，上汽大众将通过监测平台对新能源汽车的运行安全状态进行监测，搜集并留存您的车辆信息，包括但不限于以下数据：车辆静态数据、整车动态数据、车辆位置数据、驱动电机数据、可充电储能装置电压及温度数据、燃料电池数据、发动机数据、极值数据、报警数据。
 - 请保存好合格证，二维码处不得褶皱破损。
 - 您的车辆如果在使用中发现问题，建议经由上汽大众经销商进行检修。在检修过程中本公司或上汽大众经销商有权根据情况，决定在修理或更换零部件的范围内进行维修。
 - 本书“自己动手”一章向您介绍本公司允许用户可以自己动手的范围，请您使用由本公司提供的零部件产品（简称：原装零件），并到上汽大众经销商购买上汽大众“原装零件”。任何使用非“原装零件”而导致的直接或间接损失，本公司将不承担责任。
 - 本公司不办理邮寄零件、工具等服务，务必请您注意。
 - 您购车后请仔细核对车辆合格证及购车发票等，如发现问题请立即与上汽大众经销商或本公司联系。
 - 如果您在仔细阅读本书过程中遇有不清楚的地方，本公司及上汽大众经销商会向您作更详细的解释。
- 祝您驾驶愉快！

质量担保条例

质量担保期：从本公司正常售出的新车的质量担保期自车辆交付之日起计，出租/营运车辆*为一年或行驶里程十万公里（以先到者为准），非出租/非营运车辆为三年或行驶里程十万公里（以先到者为准），新能源车核心部件（动力电池、驱动电机、电机控制器）为八年或行驶里程十二万公里（以先到者为准）。在质量担保期内，用户所购车辆出现产品质量问题，由上汽大众相应品牌经销商（新能源车需具有新能源汽车售后维修资质的经销商）予以免费修理。质量担保期内，生产质量问题经本公司确认技术上无法修理时，则予以更换车辆。如用户购买车辆符合国家《家用汽车产品修理、更换、退货责任规定》所规定的条件，则车辆质量担保期限以及质量担保内容和范围按该规定执行。

用户应严格按照《使用维护说明书》规定使用自己的车辆。为了保证修理质量、确保用户的质量担保权利，请用户按时在上汽大众相应品牌经销商（新能源车需具有新能源汽车售后维修资质的经销商）处对车辆进行保养及检修。因用户未按照《使用维护说明书》要求正确使用、维护、修理产品，而造成损坏的，上汽大众及其经销商可以不承担相应的质量担保责任。

如果用户车辆在使用中出现故障，只有上汽大众相应品牌经销商（新能源车需具有新能源汽车售后维修资质的经销商）有权受理质量担保申请，而且故障一旦出现，应立即前往上汽大众相应品牌经销商（新能源车需具有新能源汽车售后维修资质的经销商）进行检修或及时与上汽大众相应品牌经销商联系。

新车质量担保期的起始日期是车辆交付日期，其有效凭证为用户购车发票，发票开具日期与交付家用汽车日期不一致的，自交付之日起计算。用户在要求质量担保服务时，应当向上汽大众相应品牌经销商（新能源车需具有新能源汽车售后维修资质的经销商）出示购车发票。没有这一证明，上汽大众相应品牌经销商将无法向用户车辆提供相应的质量担保服务。

质量担保服务范围包括根据技术要求调换或维修损坏的零部件，如果零部件通过维修可以继续使用的，则从常规和技术的角度来看，不必要进行更换。用于更换的零部件可采用由上汽大众提供的新或再制造的零部件。

维修过程中换下的零部件归本公司所有。

——不当的保养及维修造成的损坏

——已装上未经本公司许可的零部件或未经本公司许可对车辆作了改装、加装、拆卸

——用户未严格遵守车辆的使用规定（说明书中的要求）

——因发生交通事故而造成车辆实际或潜在的损坏
车辆零部件自然磨损、车辆的使用条件超出本说明书规定范围引起的损坏不属于质量担保范围。同样，使用了不符合标准或规定要求的油料或燃料、以非法方式使用、使用不当或滥用（如用于货运，用作赛车、试验用车等）所造成的损坏、损失也不属于质量担保范围，即使在质量担保期内。

车辆部分零部件属于易损件，其中空气滤清器、空调滤清器、机油滤清器、燃料滤清器、火花塞、制动衬片、离合器片、轮胎、遥控器电池、灯泡、刮水器刮片等易损件的质量担保期为六个月或行驶里程一万公里；蓄电池、保险丝及普通继电器（不含集成控制单元）的质量担保期为十二个月或两万公里。时间数和里程数两者以先到达者为准。

另外一些调整和测量工作是不属于质量担保范围的，具体内容如下：

——调整车门、行李厢盖以保证良好的接触，避免可能的泄漏和风噪

——车轮定位、轮胎平衡、油耗测量及发动机调整工作

用户车辆在购买后质量担保期内发生质量问题而更换的原装零件（易损件除外），质量担保期随整车的质量担保期结束而结束。

用户车辆在上汽大众相应品牌经销商（新能源车需具有新能源汽车售后维修资质的经销商）进行正常修理（用户付费）更换的本公司原装零件（易损件除外），从更换之日起，非出租/非营运车辆质量担保期为一年。出租/营运车辆中，新能源核心部件（动力电池、驱动电机、电机控制器）质量担保期为一年或行驶里程十万公里（以先到者为准），其它零件质量担保期为一年。

法律法规没有明确规定的义务以及用户违反本《使用维护说明书》明确规定的使用规范而造成的损失，本公司不予承担。

如需要《车主关于汽车产品缺陷的报告》，请致电上汽大众客户服务热线：400-820-1111 索取，或登陆 www.csvw.com 或 www.qiche365.org.cn 下载，谢谢！

*出租/营运车辆包括但不限于出租车、租赁车、驾校培训用车辆。

上汽大众大众一家会员俱乐部

诚邀阁下加入上汽大众大众一家会员俱乐部！

作为上汽大众大众品牌唯一官方会员组织，大众一家会员俱乐部自 2005 年成立以来致力于为会员打造覆盖用车生活的全方位尊贵服务与专属体验，为会员搭建交流分享的社区平台，推出卡券权益、积分回馈、V 豆福利、专属活动等丰富权益。

敬请扫描下方二维码，诚邀您注册入会，绑定爱

车，智慧出行。更全面的养车用车交流，更多的精彩福利活动、卡券积分权益、V 豆福利，等您来领取。

大众一家，连接你我！

24 小时服务热线：400-820-1111（节假日无休）

大众一家会员俱乐部官方网站：<http://club.svw-volkswagen.com>



扫码下载上汽大众超级App并入会绑车（含车联功能）



扫码关注上汽大众大众品牌官方微信公众号并入会绑车

会员权益简述	会员权益具体描述
获取积分/电子券	成功推荐购车可累积消费积分 维修保养可累积定级积分 购买原装配附件可累积定级积分 参加上汽大众大众品牌活动可累积积分 参加“薅羊毛养车”可累积消费积分 俱乐部不定期向会员发放指定车型再购电子券、维修保养电子券、俱乐部福利券
兑换积分/电子券	在经销商处使用定级积分/消费积分/电子券抵扣消费费用，如：新车购买、维修保养、原装配附件（不含批量购买）及延保产品购买 在上汽大众大众品牌官方商城使用定级积分/消费积分/电子券兑换产品 在上汽大众超级 App / 上汽大众大众品牌官方微信使用积分兑换权益
获取 V 豆	成功推荐下载 App 成功推荐试驾 参与 App 社区签到 参与 App 社区互动 参与会员活动 App 社区不定期举办各种会员活动，详情可以关注上汽大众超级 App
兑换 V 豆	通过上汽大众超级 App 兑换周边
专属活动	俱乐部不定期举办梦享赛车手、梦享安驾营活动，不定期组织会员参加上汽大众大众品牌新车上市发布会、新车试驾会、上汽大众生产基地参观活动、上汽大众大众品牌新车观展活动。

*会员权益将不定期调整和升级，APP/微信/网站可查询最新权益，请以线上展示为准。

电子首保卡服务

为了给您提供更好地服务体验，上汽大众推出了电子首保卡服务，您可以通过上汽大众官方 APP 或微信公众号，获取该服务：

上汽大众官方 APP：

1. 扫描“上汽大众超级 APP”官方下载二维码或搜索应用；



2. 完成注册，进入“我的”管理“我的爱车”，绑定车辆，成为大众一家认证会员；

3. 成功入会之后，点击“我的卡券”，查看“爱车券”，点击对应车辆的可用券“查看全部”；

4. 在“可用”卡券中查看电子首保卡与激活码。

上汽大众官网微信公众号：

1. 扫描“上汽大众大众品牌”官方公众号二维码或搜索公众号；



2. 关注公众号，进入注册页面，完成会员认证，绑定车辆，成为大众一家会员；

3. 成功入会之后，点击菜单“大众一家”，进入“我的钱包”；

4. 在“可用”卡券中查看电子首保卡与激活码。 <

售后服务

秉承“售后服务先行”的发展战略，上汽大众汽车有限公司多年来在服务网络建设、服务组织标准化管理、客户服务等各方面不断创新。我们拥有完善的服务体系、严谨的服务标准、丰富的服务产品、高效的售后服务组织。在中国我们拥有 1000 多家大众品牌特许销售商/特约维修站，为全国广大上汽大众客户提供售后服务。

在聚焦客户需求的基础上，我们始终践行“Techcare”售后服务品牌的理念，将“匠心·挚诚”的品牌精神贯穿于售后服务全过程，为每一个客户提供优质的售后服务。

同时依靠客户服务中心构建起高效率的用户接触平台，让我们能倾听每一个用户的声音，如果您有问题、建议和意见，可及时联系我们。

上汽大众客户服务热线：400-820-1111



关于本用户手册

本手册介绍本车所有车型及可能配备的所有设备，不注明其属选装装备，还是标准装备。因此所描述的装备可能在本车上未安装或仅在某些市场提供。本车装备信息请查阅销售资料（购车合同或车辆配置表），并请检验实车，与此相关的详细信息敬请垂询上汽大众经销商。

本用户手册中的所有数据以定稿时的信息状态为准。为满足客户的需求以及符合法规的要求，上汽大众对产品的配置及性能将持续进行优化和改进。因此汽车与本用户手册中的说明之间可能存在偏差。各个数据、插图或说明均不能作为提出任何要求的依据。

- 如果未另加说明，**方向说明**如左、右、前、后通常指的是行驶方向。
- **插图**用于帮助理解，也可视为原理图。

出售或出借本车时，请确保车内应始终备有整套随车资料。

符号说明



表示参阅某个章节内始终需遵守的带重要信息和安全提示  的段落。



表示本章节未完，接下页。



表示本章节已结束。



表示必须立即停车。



表示注册商标。没有这个标记并不意味着保证无偿使用。



这类符号表示参阅相同段落中或所示页面上的警告说明，以提醒可能存在的事故和受伤危险以及应该如何避免。



这类符号表示参阅该章节内或相应页面中的“提示”内容。



表示参阅该章节内或相应页面中的“提示”内容。

危险

带有这个符号的文字内容指出忽视时会导致死亡或重伤的危险情况。

警告

带有这个符号的文字内容指出忽视时可能会导致死亡或重伤的危险情况。

小心

带有这个符号的文字内容指出忽视时可能会导致轻伤或中等伤害的危险情况。

提示

带有这个符号的文字内容指出忽视时可能会导致汽车损坏的情况。



带有这个符号的文字内容包含关于环境保护的提示。



带有这个符号的文字内容包含附加信息。

图片说明

本手册的图片用于辅助说明，以帮助理解。

图片仅起示意作用，并非您所购车辆的真实图片，如有关碰撞安全的说明图片等。

提示

书中标明型号的图片 and 说明仅对该车型有效。

目录

用户手册	10	- 问题和解决方案	85
汽车概览		- 车内照明	85
- 侧视图	10	视野	
- 前部视图	11	- 车窗玻璃刮水器和清洗器	87
- 尾部视图	12	- 后视镜	90
- 车门概览	13	- 遮阳板	92
- 驾驶员侧概览	14	暖风装置和空调	
- 顶篷中控台	16	- 加热、通风、制冷	93
- 中控台上部分	17	- 驻车空调	97
- 中控台下部分	18	行驶	
- 副驾驶员侧概览	18	- 行驶须知	98
驾驶员信息		- 进入行驶准备就绪状态（启动汽车）	106
- 警告灯和指示灯	20	- 换挡	109
- 组合仪表	21	- 转向系统	112
- 操作组合仪表	27	- 驾驶模式选择	113
- 信息娱乐系统	28	驾驶辅助系统	
- 车载蓝牙	33	- 前部辅助系统（车前测距监控系统）	115
安全性		泊车和驶出辅助	
- 常规提示	35	- 驻车	120
- 高电压系统	36	- 电子驻车制动器	120
- 坐姿	38	- 驻车系统的安全提示	123
- 安全带	40	- 泊车雷达系统	123
- 安全气囊系统	47	- 制动辅助系统	125
- 儿童座椅	51	实用装备	
- 应急装备	55	- 储物盒	128
打开和关闭		- 饮料罐托架	132
- 钥匙	59	- 插座	132
- 中央门锁和锁止系统	61	运输	
- 车门	63	- 收存行李和装载物	134
- 行李厢盖	66	- 行李厢	134
- 电动车窗升降器	68	电动驱动系统	
- 天窗	70	- 关于高压电力网和高压蓄电池的安全提示	136
方向盘		- 高压蓄电池充电	137
- 调整方向盘位置	73	- 充电电缆	143
正确和安全地就座		自己动手	
- 前排座椅	74	- 实用提示	146
- 后排座椅	75	- 随车工具	146
- 头枕	76	- 风窗玻璃刮水器刮水片	147
- 座椅参数	77	- 更换灯泡	149
车灯与视野		- 更换保险丝	149
- 转向信号灯	80	- 应急启动	155
- 行车灯	81	- 牵引启动和牵引	157
- 远光灯	83		
- 驻车灯	83		

检查并添加		
- 发动机舱内	160	- 附件、零部件更换、维修和改装 192
- 油液和零配件	162	- 汽车保养 196
- 车窗玻璃清洗液	163	- 其他售后服务项目 200
- 电驱动装置冷却液	163	用户须知
- 制动液	165	- 提高行驶经济性/降低环境污染 201
- 汽车蓄电池	166	- 安装收音机 202
车轮和轮胎		- 无线电设备 202
- 被动式轮胎气压监控系统（间接式胎压监测）	169	- 事件数据记录系统（Event Data Recorder） 203
- 车轮和轮胎知识	169	技术数据
- 更换车轮	178	- 技术数据提示 204
汽车养护和维护		
- 汽车外部养护和清洁	183	
- 车内养护和清洁	188	

用户手册

汽车概览

侧视图



图 1 汽车侧面概览。

⇒ 图 1 的图例：

① 后泊车雷达系统传感器	123
② 高压电池充电盖板	139
③ 车门把手	63
④ 车外后视镜	91
- 转向信号灯	80
⑤ 汽车千斤顶的支撑点	180 <

前部视图

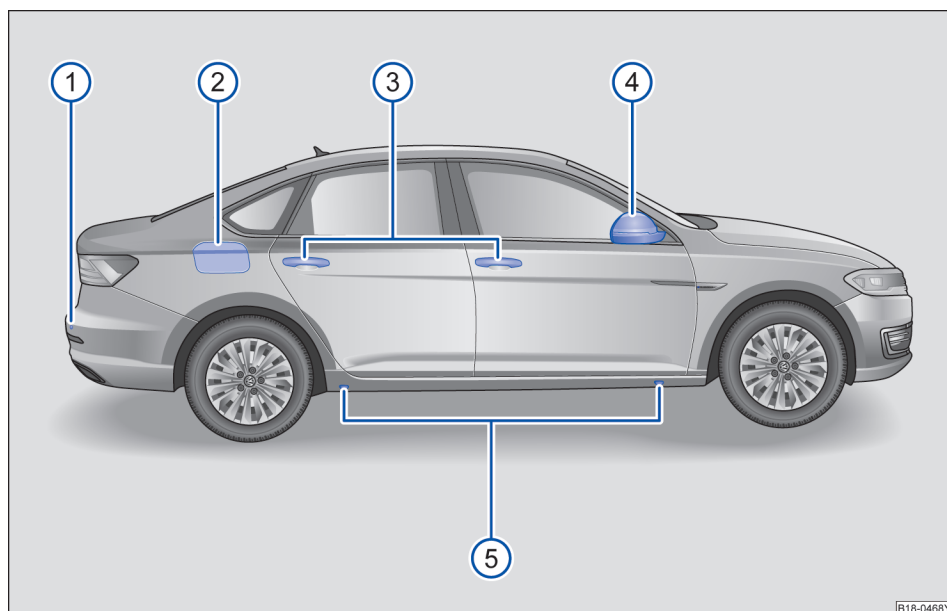

图 2 汽车前部视图

⇒ 图 2 的图例:

① 后视镜区域的传感器，用于：	
- 雨量传感器	89
② 车窗玻璃	
③ 前部车窗玻璃刮水器	87
④ 发动机舱盖解锁拨杆	160
⑤ 前大灯	81
⑥ 前部牵引环支座	158
⑦ 日间行车灯	80 ◀

尾部视图

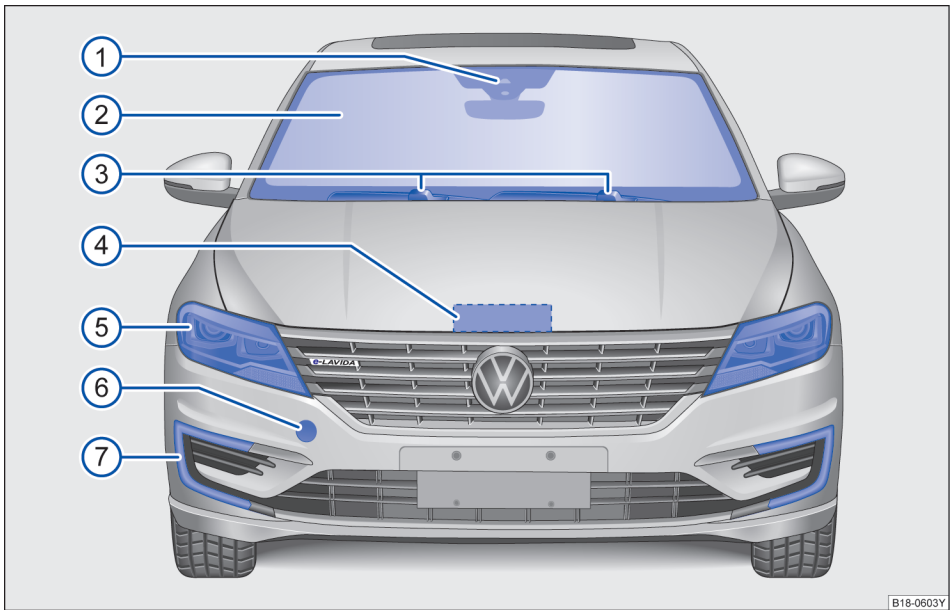

图 3 汽车尾部概览

⇒ 图 3 的图例:

- | | |
|-----------------|------|
| ① 后窗玻璃 | |
| - 后窗玻璃加热丝 | 93 |
| - 车窗玻璃天线 | |
| ② 高位制动信号灯 | |
| ③ 尾灯 | 81 |
| ④ 后部泊车雷达 | 123 |
| ⑤ 反光装置 | |
| ⑥ 后牌照支架 | |
| ⑦ 行李厢盖开启按钮和后牌照灯 | 66 < |

车门概览

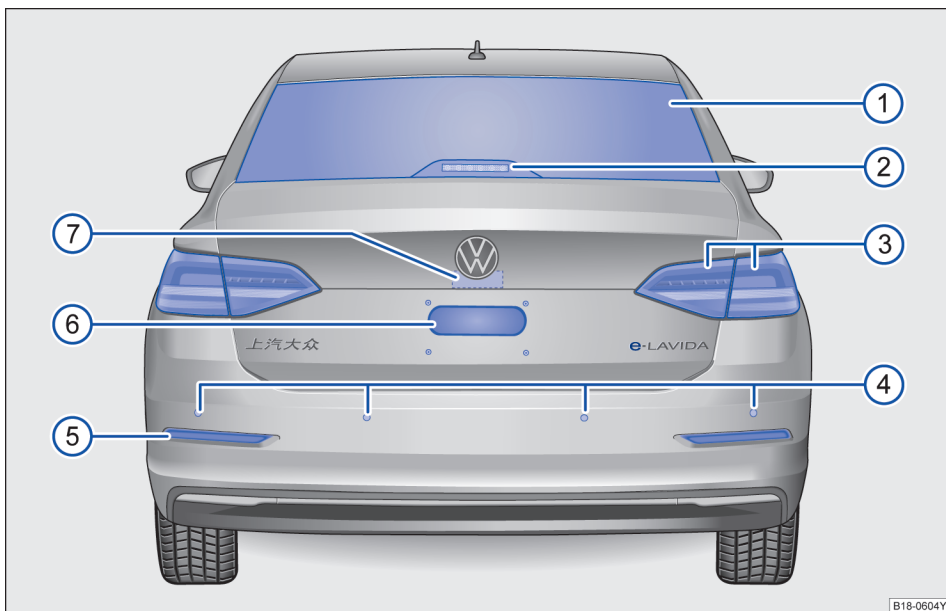



图 4 驾驶员侧车门内的操作元件概览

⇒ 图 4 的图例:

① 开门把手	63
② 中央门锁控制按钮  - 	63
③ 防盗指示灯	
④ 电动车窗操控按钮	68
- 电动车窗升降器 	
- 后部车窗升降器的安全按钮 	
⑤ 车外后视镜调节开关	91
- 车外后视镜设置 L - 0 - R	
- 车外后视镜加热 	
⑥ 发动机舱盖开启拉手	160
⑦ 储物盒	

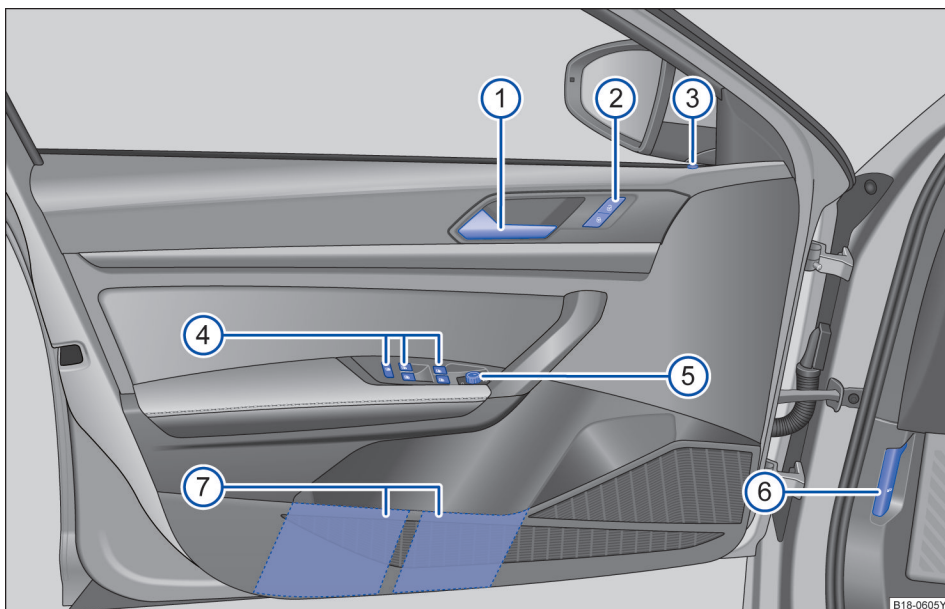
驾驶员侧概览





图 5 驾驶员侧概览

⇒ 图 5 的图例：

- | | |
|------------------------|-------|
| ① 车灯开关 | 81 |
| - 关闭车灯 | |
| - 大灯自动控制装置 AUTO | |
| - 驻车灯和近光灯 | |
| ② 大灯照明距离调节器 | |
| - 用于大灯照明距离调节的调节器 | 82 |
| ③ 多功能方向盘的操作元件： | 28 |
| - 音响系统、导航系统的音量设置 | |
| - 音响系统、导航系统 | |
| - 调出电话主菜单或接听电话 | |
| - 激活语音指令 | |
| - 信息显示器操作按钮 | |
| ④ 以下部件的操作杆 | 80、83 |
| - 远光灯 | |
| - 远光灯变光功能 | |
| - 转向灯 | |
| - 停车灯 | |
| ⑤ 组合仪表 | |
| - 仪表 | 21 |
| - 显示屏 | 21 |
| - 警告灯和指示灯 | 20 ▶ |

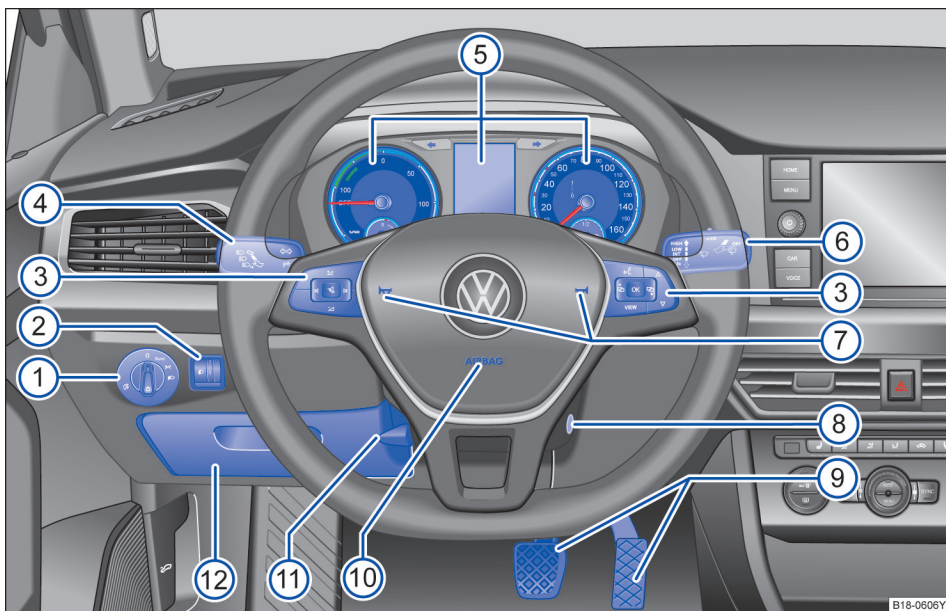
⑥	车窗玻璃刮水器和车窗玻璃清洗器的操作杆	87
	- 车窗玻璃刮水器 HIGH - LOW	
	- 间歇刮水 INT	
	- 间歇刮水间隔时间或雨量传感器灵敏度	
	- 关闭车窗刮水器 OFF	
	- “点动刮水” 1x	
	- 车窗玻璃刮水器 	
	- 清洗功能 	
⑦	喇叭	
⑧	点火开关	106
⑨	踏板	98
⑩	驾驶员前部安全气囊	49
⑪	用于方向盘位置调节的操作杆	73
⑫	储物盒	128 <

顶篷中控台



图 6 顶篷中的按钮

⇒ 图 6 的图例：

① 玻璃天窗操作按钮	70
② 门接触照明灯	85
③ 阅读灯开关按钮	85
④ 阅读灯	85
⑤ 车内照明灯	85 <

中控台上部分

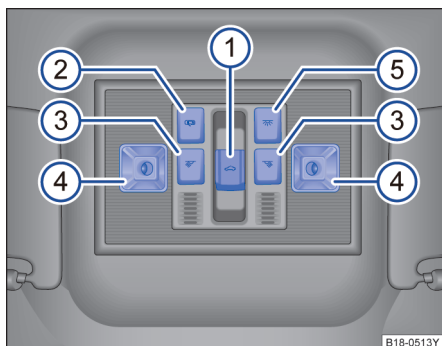

图 7 中控台上部分概览

⇒ 图 7 的图例：

① 信息娱乐系统（如出厂时安装）⇒ 手册 <i>导航系统说明书</i>	
② USB 插口	131
③ 空调出风口	93
④ 自动空调	93
⑤ 危险警报灯按钮 ▲	56 ◀

中控台下部部分

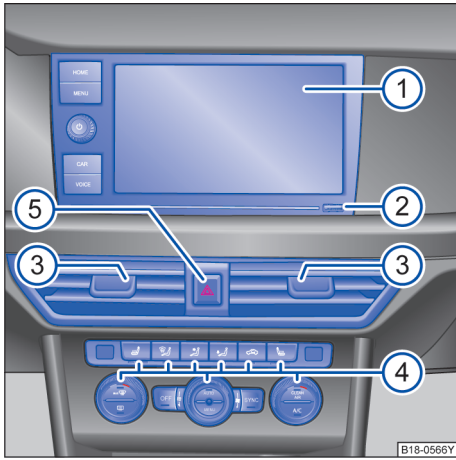





图 8 中控台下部部分概览。

⇒ 图 8 的图例：

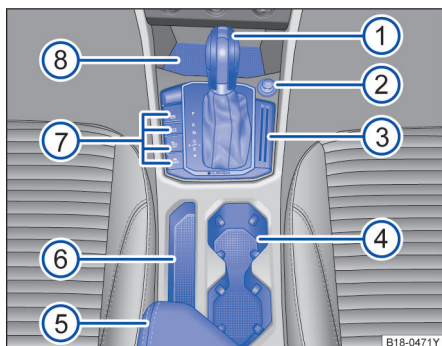
- | | |
|---|--------------------------|
| ① 变速箱换挡杆：
- 自动变速箱 | 110 |
| ② 点烟器或 12V 插座 | |
| ③ 卡槽 | |
| ④ 饮料架 | |
| ⑤ 中央扶手 | 132 |
| ⑥ 储物盒 | 128 |
| ⑦ 按钮，用于：
电子驻车制动器 
自动驻车功能 (AUTO HOLD) 
发动机音浪模拟 e-Sound 
驾驶模式选择  | 120
122
109
113 |
| ⑧ 储物盒 | 128 ◀ |

副驾驶员侧概览



图 9 副驾驶员侧概览。

⇒ 图 9 的图例：

① 副驾驶员前部安全气囊标识	47
② 空调出风口	93
③ 储物盒开启拉手	128 ◀

驾驶员信息

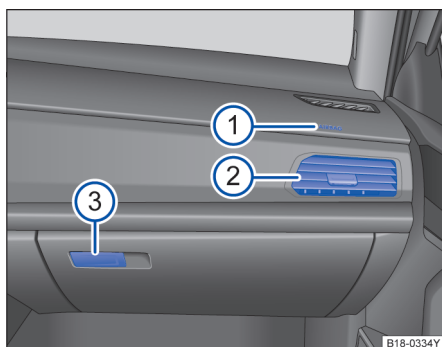
警告灯和指示灯

警告灯和指示灯显示警告⇒▲、故障⇒ⓘ 或某些功能。某些警告灯和指示灯在点火开关接通时亮起，在车辆启动时或在行驶过程中必须熄灭。

视车型而定，组合仪表的显示屏中还可能会显示文字信息或要求驾驶员进行操作的文字提示⇒第 21 页，*组合仪表*。

视汽车装备而定，可能在显示屏上显示一个符号图示来代替警告灯。

某些警告灯和指示灯亮起时还会发出声音信号。

符号	含义 ⇒▲
	中央警报灯：请务必严格遵守组合仪表显示屏显示的辅助信息。
	请勿继续行驶！ 制动液液位过低或制动系统有故障⇒第 165 页。
	请勿继续行驶！ 冷却液温度过高或冷却液液位过低：停车让电驱动装置冷却。检查冷却液液位⇒第 163 页。
	电动-机械转向系统失效⇒第 112 页。
	请系好安全带！⇒第 40 页
	踩下制动踏板。 换挡 ⇒第 109 页 制动 ⇒第 98 页
	发电机或电池能量系统有故障⇒第 166 页。
	充电插头已连接⇒第 137 页。
	驻车制动器已接通⇒第 120 页。
	系统识别到可能会与前部车辆或物体发生碰撞⇒第 115 页。
	中央警报灯：请务必严格遵守组合仪表显示屏显示的辅助信息。
	亮起：ESC 有故障。 闪烁：电子稳定控制系统（ESC）正在调节⇒第 125 页。
	驱动防滑系统（ASR）已手动关闭⇒第 125 页。
	防抱死制动系统（ABS）有故障⇒第 125 页。
	驻车制动装置故障⇒第 120 页。

符号	含义 ⇒▲
	后雾灯已打开⇒第 81 页。
	灯泡故障⇒第 85 页。
	电动助力转向作用降低⇒第 112 页。
	胎压过低。 轮胎气压监控系统故障⇒第 169 页。
	车窗玻璃清洗液液位过低⇒第 87 页。
	车窗玻璃刮水器故障⇒第 87 页。
	制动片过度磨损⇒第 102 页。
	前部辅助不可用或前部辅助无传感器视线⇒第 115 页。
	安全气囊系统故障⇒第 47 页。
	e-Sound 发动机音浪模拟系统故障⇒第 109 页。
	高压蓄电池电量低⇒第 143 页
	车辆驱动功率受限⇒第 143 页。
	左侧或右侧转向信号灯⇒第 80 页。 危险警报灯处于打开状态⇒第 56 页。
	请踩下制动踏板。 换挡 ⇒第 109 页
	行驶准备就绪显示⇒第 106 页。
	制动系统正在对汽车施加制动或 Auto hold 功能激活⇒第 120 页。
	远光灯已打开⇒第 83 页。
	保养周期指示器⇒第 25 页。
	结冰警告，环境温度低于 +4℃⇒第 24 页。
	乘客已系上安全带⇒第 40 页。

警告

行驶时务必注意观察警报/指示灯，并严格按警报/指示灯及相关文本信息的说明进行操作，否则，极易途中抛锚，引发事故，严重致伤人员。

- 切勿忽视警报灯或文本信息发出的警报！
- 尽快停车，操作时注意安全。
- 汽车因故障抛锚将加大事故风险，极易引发事故，危及自身和其他道路使用者。遇此情况应打开危险警报灯，并将三角警示牌设立在车旁，以便引起过往车辆的注意，防止引发意外事故。

警告 (续)

- 车辆的发动机舱是危险的作业区域！打开发动机舱盖前以及在发动机舱内进行作业前：关闭点火开关并让其冷却下来，以防止烫伤或其它伤害。请务必阅读和遵守相关的警告说明。

提示

出现故障时相应的指示灯亮起，显示屏上可能还会显示相应的信息，提醒您进行必要的操作。

组合仪表

主题引言

该章节包含有关下列主题的信息：

仪表概览	22
可用功率	23
显示屏显示内容	24
保养周期显示	25
组合仪表中的菜单	26
菜单 行驶数据	26
调整时间	27

警告

驾驶员驾车行驶时务必集中注意力，否则极易导致事故和受伤！

- 切勿在行驶期间操作组合仪表中的按钮。

仪表概览





图 10 仪表概览

 请首先阅读并注意引导信息和安全提示，见 ，第 21 页。

关于仪表的解释 → 图 10:

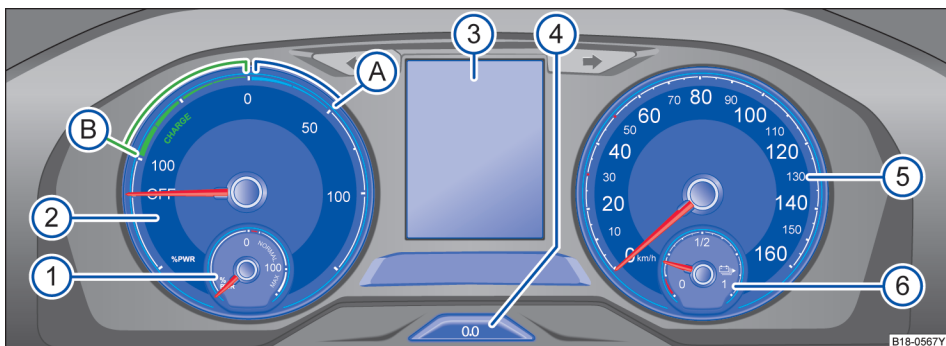
① 可用功率显示电驱动装置的当前可用功率 → 第 23 页。

② 行驶功率表 → 第 22 页。

行驶期间显示当前行驶功率 (% PWR)。

如果已进入行驶准备就绪，则指针由 **OFF** 切换到 **0** 且组合仪表中的指示灯 **READY** (就绪) 亮起。

③ 信息显示屏 → 第 24 页。

④ 里程数清零按钮。

⑤ 车速表。

⑥ 电量表显示高压蓄电池的电量 → 第 139 页。

A 当指针位于蓝色区域 A 时，表明正在以经济区域行驶。

B 当指针处于绿色区域 B 时，表明正在通过电驱动装置将制动能量转换为电能并为高压蓄电池充电 → 第 110 页。

行驶功率表

如果在行驶之前已完成行驶准备，则行驶功率表的指针由 **OFF** 切换至 **0**，且组合仪表中的指示灯 **READY** 亮起 → 第 106 页。

在行驶期间，组合仪表上会显示当前行驶功率 → 图 10。



可用功率



图 11 在组合仪表中：可用功率





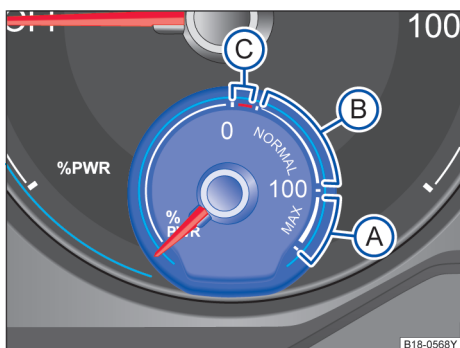

图 12 可用功率表-示意图

 请首先阅读并注意引导信息和安全提示，见 ，第 21 页。

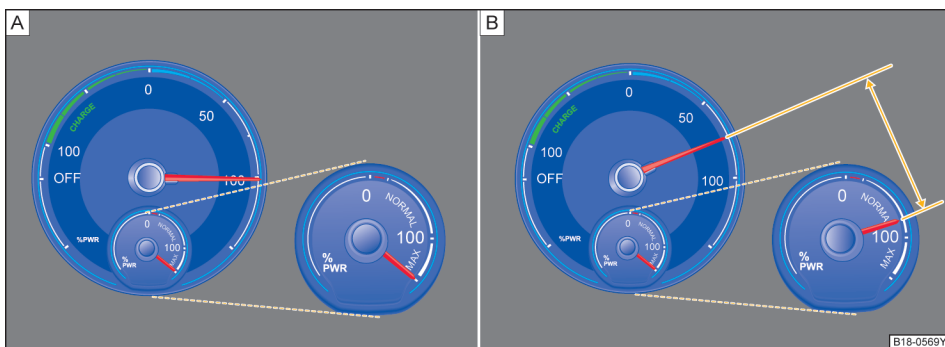
可用功率显示

⇒ 图 11 的图例：

- Ⓐ 指针位于 max 区域时，电驱动装置可以达到最高可用功率。（全油门加速时，行驶功率表指针可以达到 100。）⇒ 图 12 Ⓐ
当汽车需要急加速，例如超车时，需要较高的可用功率。
- Ⓑ 指针位于 normal 区域时，电驱动装置无法达到最高可用功率。（全油门加速时，行驶功率表指针最多可与可用功率表平行。）⇒ 图 12 Ⓑ
Ⓑ ⇒ .
- Ⓒ 高压蓄电池电量过低，导致当前可用驱动功率严重受限，同时组合仪表中的指示灯  亮起。

在行驶期间，组合仪表上会显示电驱动装置的当前可用功率 ⇒ 图 11。

持续地猛烈加速可能会引起暂时的可用功率受限，此外，在以下情况下可用功率也会受限：

- 高压蓄电池温度非常低或非常高。
- 高压蓄电池电量过低。

当高压蓄电池的电量接近备用电量区域时，可用功率和最高车速都会降低，请尽快为车辆充电。

警告

当可用功率受限时，可能会改变车辆的行驶特性，例如加速性能。

- 车速和驾驶方式应始终与能见度、天气情况、路面状况和交通状况以及高压蓄电池的电量相符。

警告

在高压蓄电池电量过低时行驶可能导致在道路交通中抛锚，引起事故和重伤。

- 需始终确保高压蓄电池有足够的电量！

显示屏显示内容



图 13 显示屏显示: **A** 行李厢盖处于打开状态, **B** 前车门处于打开状态, **C** 后车门处于打开状态



请首先阅读并注意引导信息和安全提示, 见 , 第 21 页。

视汽车装备而定, 在显示屏 ③ 中可以显示不同的信息:

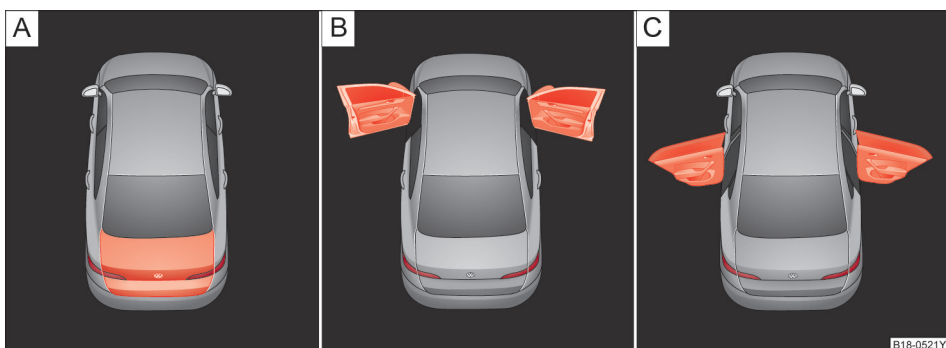
- 车门和行李厢盖未关闭 图 13
- 警告和信息文本
- 行驶里程
- 行驶时间
- 导航提示信息 手册 [导航系统说明书](#)

- 电话信息 手册 [导航系统说明书](#)
- 车外温度
- 罗盘显示
- 换挡杆位置 第 109 页
- 多功能显示和不同设置的菜单 第 21 页
- 保养周期指示器 第 25 页
- 显示有关电驱动系统的信息
- 车速限制警报 第 21 页
- 冬季轮胎限速警报

图 13 说明

		详细说明
A	行李厢盖处于打开状态或未关严。	第 66 页
B 、 C	车门处于打开状态或未关严。	第 63 页

里程表

累计行驶里程表记录车辆行驶过的总里程数。

短距离行驶里程表 (trip) 显示的是自上次清零后车辆所行驶过的里程。

- 按压按钮 图 10 ④ 可将短距离行驶里程表清零。

车辆行驶后, 仪表可能显示其他信息而不显示里程。

环境温度显示

如环境温度降至 +4°C 以下, 显示屏除显示温度外, 还会显示一雪花符号 (结冰警告)。该符号一直会显示到环境温度升高至 +6°C 以上 。

汽车处于静止状态或以较低速度行驶时, 由于电驱动装置的热辐射效应, 温度显示值可能略高于实际环境温度。

罗盘显示

打开点火开关及导航系统时, 组合仪表显示屏显示汽车当前行驶方向。

换挡杆位置

已挂入的换挡杆位置显示在换挡杆侧面和仪表显示屏中。在位置 D / B 上时, 显示屏上也将显示具体的 (滑行/制动) 能量回收级别 第 101 页。

冬季轮胎限速警报

车速超过设定的最高车速时组合仪表显示屏将显示警报。

也可使用信息娱乐系统上的 按钮和 及 功能按钮设定和调节报警车速 第 28 页。

警告

行驶时务必注意观察警报/指示灯，并严格按警报/指示灯及相关文本信息的说明进行操作，否则，极易途中抛锚，引发事故，严重致伤人员。

- 切勿忽视警报灯或文本信息发出的警报！
- 尽快停车，操作时注意安全。
- 汽车因故障抛锚将加大事故风险，极易引发事故，危及自身和其他道路使用者。遇此情况应打开危险警报灯，并将三角警示牌设立在车旁，以便引起过往车辆的注意，防止引发意外事故。
- 车辆的发动机舱是危险的作业区域！打开发动机舱盖前以及在发动机舱内进行作业前：关闭电驱动装置并让其冷却下来，以防止烫伤或其它伤害。请务必阅读和遵守相关的警告说明。

警告

环境温度在高于冰点时街道和桥梁就可能结冰。

警告（续）

- 环境温度高于+4℃，即使显示屏未显示表示结冰警告的雪花符号，道路也可能结冰。
- 切勿仅依赖显示屏显示的环境温度判断路面是否结冰！

提示

忽视亮起的指示灯和文字信息可能导致汽车损坏。

i 不同的组合仪表，显示可能有所不同，如果显示屏不带警告或信息文字显示，则只通过指示灯显示故障。

i 根据车型配置，有些设置和显示也可以在信息娱乐系统中进行设置和显示项。

i 如系统探测到数个故障，每个故障警报符号将依次显示数秒钟。故障符号一直显示至该故障被排除。

i 如点火开关处于打开状态下显示屏显示故障警报信息，则不能按上述方法进行某些设置，或显示屏可能显示错误信息。发生这种情况时须尽快联系上汽大众经销商处排除故障。

保养周期显示



图 14 在组合仪表的显示屏中：某个保养项目到期时的显示示例（示意图）。

请首先阅读并注意引导信息和安全提示，见 ，第 21 页。

关于保养项目的信息显示在组合仪表显示屏⇒图 14 和信息娱乐系统中。

组合仪表和信息娱乐系统有各种不同的规格，因此显示屏的规格和显示可能有所不同。

保养通知

如果某一保养或检查马上要到期，打开点火开关时会显示保养提前通知。

显示的公里数或时间，是下次保养前可行驶的里程及时间。

查询保养期限

在点火开关已打开、行驶准备就绪结束且车辆静止的情况下，可以查询当前的保养期限：

- 按下并按住组合仪表内的按钮 ⇒ 第 21 页，直至显示屏中出现保养字样。
- 松开按键 。当前的保养日期显示在显示屏中。

也可以在信息娱乐系统的车辆设置中对保养信息显示进行设置 ⇒ 第 28 页。

复位保养周期显示

如果该保养或检查不是由大众汽车合作伙伴进行的，则可以如下复位显示：



- 关闭点火开关。
- 按压组合仪表上的按钮 并按住 ⇒ 第 21 页。
- 重新打开点火开关。
- 松开按钮 。
- 按压组合仪表上的按钮 进行确认 ⇒ 第 21 页。

不要在保养周期之间复位保养周期显示，否则会导错误显示。

 车辆行驶后或通过按压多功能方向盘中的按钮 **OK**，保养信息在几秒后会消失 ⇒ 第 28 页。

 在某些情况下，例如 12V 汽车蓄电池曾较长时间断开，则无法再计算下次保养的到期时间。保养周期显示因此可能显示错误的计算结果。在这种情况下要遵守所允许的最大保养周期 ⇒ 第 25 页。

组合仪表中的菜单

 请首先阅读并注意引导信息和安全提示，见 ，第 21 页。

下列菜单结构说明组合仪表显示屏上的大众信息系统菜单是如何构成的。大众信息系统菜单的范围和布置取决于汽车电子系统及整车配置。

行驶数据 ⇒ 第 26 页

- 当前消耗量
- 平均消耗量
- 续航里程
- 行驶时间
- 行驶里程

■ 平均车速

■ 车速

■ 车速报警于

辅助系统 ⇒ 第 115 页

■ 前部辅助接通 / 关闭

■ 返回



导航 ⇒ 手册 *导航系统说明书*

音响系统 ⇒ 手册 *导航系统说明书*

电话 ⇒ 手册 *导航系统说明书*

本车状态

菜单 行驶数据

 请首先阅读并注意引导信息和安全提示，见 ，第 21 页。

组合仪表显示屏显示汽车各种显示数据和电能消耗量数据。通过选择菜单调出子菜单 ⇒ 第 28 页

切换显示项

- **配备多功能方向盘的车型：** 按压多功能方向盘上的按钮  或  ⇒ 图 15。

行驶数据存储器

多功能显示配备有三个自动工作的存储器：

- 自启动起的行驶数据存储器
- 自上次充电起行驶数据存储器
- 累计行驶数据存储器

行驶数据中的平均消耗、行驶时间、行驶里程和平均车速可在多功能显示屏中切换显示上述三个存储器中的数据。

- **配备多功能组合仪表的车型：** 在行驶数据中任意选定平均消耗、行驶时间、行驶里程或平均车速后，按压多功能方向盘上的 **OK** 按钮即可切换显示各存储器中的数据。

打开点火开关并显示存储器后，按压多功能方向盘上的 **OK** 按钮即可在各存储器之间进行切换。

显示内容	功能
自启动起的行驶数据存储器	显示和储存从打开至关闭点火开关一段时间内收集的行驶和电能消耗量。若在关闭点火开关两小时内再次起动车辆，系统将新的行驶数据累积存储到该存储器里。若中断行驶时间超过两个小时，再次起动车辆并行驶 200 米左右后，系统自动删除存储器里的所有数据。
自上次充电起行驶数据存储器	显示和储存收集到的行驶和电能消耗量。充电时系统自动删除存储器里的所有数据。
累计行驶数据存储	该存储器收集任意多次单程旅程行驶数据。取决于组合仪表型号，存储器收集的行驶时间最高可达 99 小时 59 分钟，行驶里程最高可达 9,999.9km。若行驶时间或行驶里程超过上述两个最大数值中的任意一个，系统自动删除该存储器里的所有行驶数据。

手动删除行驶数据存储。 ▶

- 选择需删除的存储器。
- 按住多功能方向盘上的 **OK** 按钮约 2 秒钟。

用信息娱乐系统上的 **CAR** 按钮及 **设置** 和 **组合仪表** 功能按钮⇒第 28 页可设定需显示的显示屏显示项。

显示项个性化选择

可能的显示

菜单	功能
行驶时间	显示屏以小时 (h) 和分钟 (min) 显示自打开点火开关后汽车已行驶时间。
行驶里程	打开点火开关后已经行驶的以 km 为单位的行驶里程。
平均车速	打开点火开关后行驶约 100 米后才会显示平均车速。
数字式车速显示	以数字方式显示当前行驶车速。
车速报警于 --- km/h	在超出存储的车速, 会发出一个声音警告, 在显示屏上可能会有文字提示。

在显示之间切换

- 带多功能方向盘的车辆: 按压多功能方向盘上的 **Δ** 或 **▽** 按钮。



- 用多功能方向盘内的按钮 **Δ** 或 **▽** 调节所需的车速, 并在 5 秒钟内将其设定为警报车速。再次按压 **OK** 按钮, 或等待几秒钟。车速被存储, 警告被激活。

存储限速警告车速

- 选择显示 车速报警于 --- km/h。
- 按压多功能方向盘上的 **OK** 按钮, 即可存储当前车速并激活警告。

- 如需关闭车速报警, 再次按压 **OK** 按钮即可, 同时删除存储报警车速。

调整时间

 请首先阅读并注意引导信息和安全提示, 见 , 第 21 页。

- 调整时间时所有车门应处于关闭状态, 按住按钮⇒图 10 ④直至显示屏显示文字 时间。
- 松开按钮。显示屏显示当前时间, 并进入小时设定模式。
- 反复按压按钮, 直至显示所需小时值。按住按钮可快速调整小时值。

- 设定完小时值后等待显示屏进入分钟设定模式。
- 再次反复按压按钮, 直至显示所需分钟值。按住按钮可快速调整分钟值。
- 松开按钮, 结束时钟设定。

也可使用信息娱乐系统上的 **CAR** 按钮和 **设置** 及 **时间和日期** 功能按钮调整时间⇒第 28 页

操作组合仪表

主题引言

该章节包含有关下列主题的信息:

组合仪表显示器中的菜单操作 28

某些菜单项只能在汽车静止时调出。

 汽车蓄电池电量过低或更换蓄电池后, 某些系统设置 (如时间、日期、个性化设置等) 可能会被更改或删除, 需要重新检查或更新。

- 多功能方向盘上的相应功能仅在点火开关已打开的情况下才起作用。

 **警告**

如果驾驶员转移注意力, 则可能导致事故和受伤。

- 切勿在行驶期间操作组合仪表显示器。

组合仪表显示器中的菜单操作



图 15 多功能方向盘右侧：用于操作信息显示器中菜单的按钮。

请首先阅读并注意引导信息和安全提示，见 ，第 27 页。

调出主菜单

- 接通点火开关。
- 若显示屏显示一条信息或汽车象形图，按压多功能方向盘上的按钮 ⇒ 图 15，可能需按数次按钮。
- 多功能方向盘操作：如需浏览选择菜单，按压按钮 或 ⇒ 图 15
- 如需打开选择菜单里的菜单显示项或信息显示项，按压多功能方向盘上的 按钮⇒图 15，或等待数秒钟，直至系统自动打开菜单或显示信息。

信息娱乐系统

主题引言

该章节包含有关下列主题的信息：

车辆设置 (CAR 按钮) 菜单	28
能量流动视图	31
续驶里程监控器	32
电动管理及充电设置	32

调出子菜单

- 按压多功能方向盘上按压箭头按钮 或 ⇒ 图 15，直到选中所需的菜单项为止。
- 按压多功能方向盘上的 按钮⇒图 15，进行所需更改。✓表示所选的某个特定系统或功能处于激活状态。

返回主菜单

- 通过使用菜单返回：在子菜单中选择菜单项返回，以退出子菜单。
- 用多功能方向盘返回：按压 或 ⇒ 图 15 即可返回选择菜单。

多功能方向盘上的 按钮

- 配备多功能组合仪表的车辆：按压 按钮可以在当前菜单和上一个菜单之间切换。

如点火开关处于打开状态下显示屏显示故障报警信息，则不能按上述方法进行某些设置或显示相关信息。发生这种情况时须尽快到上汽大众经销商处排除故障。

系统设置和汽车信息显示

信息娱乐系统将一些重要的车辆系统结合成一个中央操作元件，例如车辆状态信息显示、菜单设置、收音机和导航系统。

通过按压信息娱乐系统上的按钮，可显示车辆信息和对相关设置进行调整，详细请参考⇒手册信息娱乐系统手册

车辆设置 (CAR 按钮) 菜单

请首先阅读并注意引导信息，见第 28 页。

打开车辆设置菜单

- 打开点火开关。
- 如必要，打开信息娱乐系统。

- 按压信息娱乐系统上的 **CAR** 按钮。
- 按一下 **设置** 功能按钮，打开**车辆设置**菜单。
- 按一下相应功能按钮，打开**车辆设置**菜单的子菜单，或调整菜单项里的设置。

如功能按钮里的复选框显示勾号☑，表示相应功能已打开。

通过设置菜单所作的更改输入后系统立即自动采用。

按一下 **返回** 功能按钮，返回上一级菜单。

菜单概览

以下菜单举例显示信息娱乐系统菜单结构。大众信息娱乐系统菜单的范围和布置取决于车辆电子系统及整车配置。

菜单	子菜单	设置菜单项	详细说明
车辆设置	电子稳定程序	通过菜单可关闭或激活下列系统： - 已激活 - ASR 关闭	⇒ 第 125 页
轮胎设置	间接式胎压监测	通过菜单可对下列功能进行设定： - 4 个轮胎的压力是否都与要求的数值相符？	⇒ 第 169 页
	冬季轮胎	激活或关闭冬季轮胎超速提醒。 设定报警车速。	⇒ 第 176 页
车灯	灯光辅助	通过该菜单可激活或关闭下列功能： - 自动行车灯； - 日间行车灯； - 变道转向灯。	⇒ 第 80 页
	车内照明灯	通过该菜单可设定下列功能： - 仪表/开关照明。	
	回家/离家照明功能	通过该菜单可设定下列功能： - 回家照明功能打开持续时间； - 离家照明功能打开持续时间。	
驾驶辅助系统	前部辅助系统（车前测距监控系统）	激活或关闭前部辅助系统。 通过菜单可对下列功能进行设定： - 激活； - 预警； - 显示距离报警。	⇒ 第 115 页 

菜单	子菜单	设置菜单项	详细说明
电动行驶和充电	整车充电	通过该菜单可对下列功能进行设定： - 5 安培 - 10 安培 - 13 安培 - 最大充电电流。	⇒ 第 137 页
	电动管理设置	激活或关闭空调使用蓄电池供电。 通过该菜单可对下列功能进行设定： - 车内温度； - 空调使用蓄电池供电 - 蓄电池充电下限	⇒ 第 32 页
后视镜和刮水器	后视镜	通过该菜单可激活或关闭下列功能： - 同步调节； - 倒车时外后视镜下转；	⇒ 第 90 页
	车窗玻璃刮水器	通过该菜单可激活或关闭下列功能： - 雨天自动刮水。	⇒ 第 87 页
门窗开/关	车窗便捷控制	设定门窗玻璃便捷开启功能： - 全部车窗； - 驾驶员侧车窗； - 关闭。	⇒ 第 68 页
	门锁控制	设定车门解锁功能： - 全部车门； 激活或关闭下列功能： - 自动上锁。	⇒ 第 61 页
组合仪表	多功能显示	通过该菜单可激活或关闭下列显示项： - 当前消耗； - 平均消耗； - 经济运行提示； - 行驶时间； - 行驶里程； - 平均车速； - 数字式车速显示； - 超速提醒。 通过该菜单可将下列数据复位： - “自启动起”的行驶数据； - “累计”行驶数据。	⇒ 第 21 页
时间和日期	-	通过该菜单可设定下列功能： - 时间源（手动，GPS）； - 时间； - 时区； - 时间格式（12 小时，24 小时）； - 日期； - 日期格式。	-

菜单	子菜单	设置菜单项	详细说明
单位	-	通过该菜单可设定下列功能： - 温度； - 耗电量； - 轮胎压力。	-
保养	-	通过该菜单可显示下列数据： - 车辆识别代号； - 距离下次车况检查还有； - 距离下次保养还有。	⇒ 第 22 页
出厂设置	复位所有的设置/数据	通过该菜单可显示下列数据： - 所有设置（复位所有）。	-
	复位单个设置/数据	通过该菜单可显示下列数据： - 车灯； - 驾驶辅助系统； - 电动行驶/充电； - 后视镜和刮水器设置； - 门窗开/关设置； - 组合仪表。	

能量流动视图



图 16 信息娱乐系统的屏幕：能量流显示的示意图。



请首先阅读并注意引导信息，见第 28 页。

⇒ 图 16 的图例

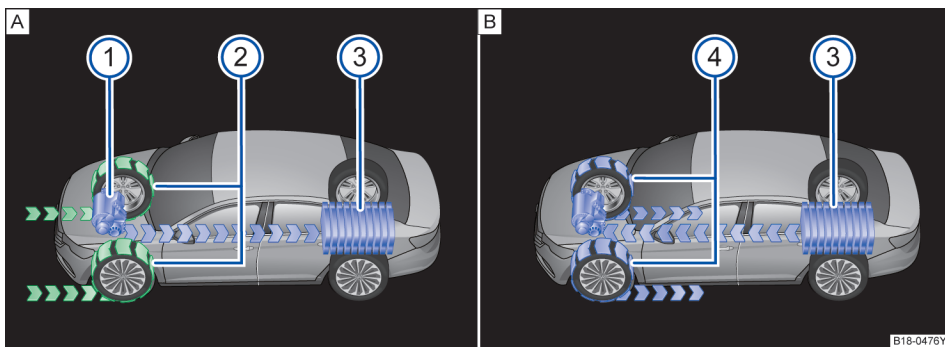
A 能量回收（滑行/制动能量回收）。

B 电机驱动行驶。

- ① 驱动电机。
- ② 滑行/制动能量回收。
- ③ 高压蓄电池。
- ④ 电机驱动车轮行驶。

在信息娱乐系统显示屏上调出能量流动视图

在打开点火开关后，按压信息娱乐系统的 **CAR** 按钮，点击功能按键  或  切换至 能量流动视图。

能量流动显示

在汽车运行过程中，能量流动视图通过符号图示和箭头显示电驱动系统的能量流⇒图 16。能量流显示可为节能行驶提供支持。

颜色  标记的是来自高压蓄电池的能量流（电机运行）或者通向高压蓄电池的能量流（蓄电池充电）。

颜色 ■ 标记的是通过减速滑行或制动的能量回收。

警告

如果驾驶员转移注意力，则可能导致事故和受伤。

- 操作信息娱乐系统可能转移对路况的观察。
- 切勿让信息娱乐系统屏幕上显示的图像分散了观察路况的注意力。
- 要始终注意观察汽车周围。

续驶里程监控器



图 17 续驶里程监控器

驾驶习惯、驾驶路况以及外界环境温度都将对续驶里程的估算结果产生影响。

续航潜能显示可能通过调整驾驶模式或关闭舒适性用电器等方式增加的续驶里程，详细内容可以通过点选续航潜能查看。

续驶里程监控器可对节能行驶提供支持。

警告

如果驾驶员转移注意力，则可能导致事故和受伤。

- 操作信息娱乐系统可能转移对路况的观察。
- 切勿让信息娱乐系统屏幕上显示的图像分散了观察路况的注意力。
- 要始终注意观察汽车周围。

请首先阅读并注意引导信息，见第 28 页。

续驶里程监控器

续驶里程监控器视图根据当前行驶状况及所选运行模式显示估算的续驶里程⇒图 17。

电动管理及充电设置

请首先阅读并注意引导信息，见第 28 页。

通过**电动管理**可以设置高压蓄电池的延迟充电模式，并提前预约自动开启空调，使出发时车内达到适宜的温度。

延迟充电模式的详细说明请参考⇒第 142 页

调出“电动管理”菜单

- 按压信息娱乐系统的 **Car** 按键，选择左下角的 **电动管理** 菜单。
- 按压右上方的 **设置**，可以进入**充电设置**菜单。

菜单	子菜单	设置项	其他信息
出发时间 1 - 3 (<input checked="" type="checkbox"/>)	-	激活和关闭预选的出发时间。	

出发时间 1 - 3 (>)	出发时间 1 - 3	可设置下列功能： - 出发时间 - 一次或重复 - 选择一次时显示一个工作日 - 选择重复时显示多个工作日 - 充电地点	
	充电地点	可设置下列功能： - 新的充电地点 - 选择已存储的充电地点 (✓) - 配置充电地点 (>) 通过菜单项： - 空调控制 - 充电 - 蓄电池充电上限 - 最大充电电流 - 夜间时段电流 ^{a)}	菜单通过 出发时间 1 - 3 (>) 进入。
设置	电动行驶/充电设置	可设置下列功能： 整车充电 - 5 安培 - 10 安培 - 13 安培 - 最大充电电流 电动管理设置 - 车内温度 - 空调使用蓄电池供电 - 蓄电池充电下限	

a) 请依据地区情况进行设置。

车载蓝牙

📖 主题引言

该章节包含有关下列主题的信息：

蓝牙	33
拨打电话	34 <

蓝牙

📖 请首先阅读并注意引导信息，见第 33 页。

蓝牙®技术可将蓝牙手机连接到汽车的免提通话装置上。在使用车载蓝牙功能前必须将蓝牙手机和车辆免提通话装置进行匹配，这样才能使用蓝牙技术将蓝牙手机连接到免提通话装置中。

打开点火开关后系统会自动识别和连接已知的蓝牙手机。此时手机上的蓝牙功能必须处于打开状态。

Bluetooth® (蓝牙) 是 Bluetooth®SIG, Inc. (蓝牙公司) 的注册商标。

! 提示

一些 Bluetooth® (蓝牙) 设备或适配器可能会设置为自动与移动电话适配装置连接。为防止出现这种情况，建议您进行连接时关闭不需要的 Bluetooth® (蓝牙) 设备和适配器。

拨打电话





请首先阅读并注意引导信息，见第 33 页。

蓝牙系统集成于导航系统中，具体蓝牙匹配操作说明请参见⇒章节 *导航系统说明书*。完成匹配连接后，蓝牙手机便可通过免提通话装置进行通话了。





拨打电话

- 在手机上或车载导航/收音机上输入电话号码。
- 按压手机上相应的按钮，建立通话连接。有关的内容请参阅手机制造商的操作手册。



接听电话

- 按压手机上相应的按钮；
- 或：短按多功能方向盘上的按钮 ；
- 或：短按信息娱乐系统上的按钮 。





拒绝电话

- 按压手机上相应的按钮；
- 或：按压多功能方向盘上的按钮  或 ，选择  并按压按钮 ；
- 或：短按信息娱乐系统上的按钮 。

结束通话

- 按压手机上相应的按钮；
- 或：短按多功能方向盘上的按钮 。
- 或：短按信息娱乐系统上的按钮 。

其他功能

- 在通话过程中，按压多功能方向盘上的按钮  或 ，选择  或 通过信息娱乐系统按压  设置，关闭  功能，便可将免提通话转接到手机中，即开启私密模式。

警告

- 驾驶时请把您的注意力集中到观察路况上。只有在交通状况允许的情况下，才能进行电话操作。
- 在无通讯信号或者通讯信号不好的地区如隧道、车库和立交桥下可能无法进行通话，也不能进行紧急呼叫！
- 请妥善保管您的手机。切勿把手机放在座椅、仪表板上或其它地方，否则在车辆紧急制动、交通事故或碰撞时可能会伤及乘员。

提示

- 对移动电话而言，在无线电盲区中会出现可能影响性能接收干扰。
- 请遵守您所在国家或地区关于在车中使用移动电话的法规。
- 手机型号不同，上述操作步骤可能会有所不同。如有疑问，可咨询上汽大众经销商。

提示

- 在某些国家或地区，可能有限制使用 Bluetooth®（蓝牙）设备的规定。请向当地主管部门了解有关的信息。
- 如果您要用 Bluetooth®（蓝牙）技术将车载蓝牙设备与其它装置连接，请参阅有关的操作手册，了解详细的安全说明。请仅使用兼容的产品。有关产品兼容性问题可以咨询上汽大众经销商。

安全性

常规提示

主题引言

核对表

为了自身和乘员的安全，每次行车前和每次行驶期间都必须注意以下事项⇒▲：

- ✓ 确保车灯正常工作。
- ✓ 检查轮胎充气压力⇒第 169 页。
- ✓ 检查高压蓄电池电量⇒第 136 页。
- ✓ 确保所有车窗玻璃的视野清晰。
- ✓ 不得阻碍至电驱动装置的空气供给，不得用盖罩或隔绝材料覆盖电驱动装置⇒第 160 页。
- ✓ 将物品和所有行李件可靠地固定在储物箱中、行李厢中，必要时固定在车顶上⇒第 134 页。
- ✓ 确保无物品干涉踏板操作。
- ✓ 用合适的儿童座椅保护儿童，并帮助其系好安全带 ⇒第 51 页。
- ✓ 驾驶员和乘员应按身高调节座椅、头枕、和后视镜。
- ✓ 行驶之前采取正确的坐姿，行驶过程中也保持正确的坐姿。此要求也适用于所有乘员⇒第 38 页。
- ✓ 行驶之前正确系好安全带，行驶过程中也保持安全带正确系好。此要求也适用于所有乘员⇒第 40 页。
- ✓ 车内乘员数量不得超过座位及安全带的数量。
- ✓ 反应能力下降时切勿驾驶汽车（例如，药品和酒精均会削弱人的反应能力）。
- ✓ 切勿例如让设置和调用菜单、乘员或电话通话转移对路况的观察。
- ✓ 必须按能见度、天气状况、道路及交通状况适时调整车速和驾驶方式。
- ✓ 严格遵守交通规则和法定车速限制。
- ✓ 长途旅行时要定时休息，至少每两个小时休息一次。
- ✓ 将车内带乘的动物用一个与其重量和大小相符的系统保护好。

在国外行驶

在某些国家可能会执行与汽车的制造状态不同的特殊安全标准和废气相关规定。上汽大众汽车建议，在国外行驶之前先到上汽大众经销商处了解法律规定和旅行目的地国的以下事项：

- ✓ 汽车是否必须为国外行驶进行技术准备，例如粘贴遮盖或调整大灯？
- ✓ 是否有保养和维修工作必需的工具、诊断设备和配件？
- ✓ 旅行目的地国是否有大众汽车合作伙伴？
- ✓ 出厂时安装的信息娱乐系统是否能够在旅行目的地国使用现有的导航数据正常执行导航功能？
- ✓ 在旅行目的地国行驶时是否需要专用轮胎？
- ✓ 旅行目的地国是否对灭火器有规定？
- ✓ 要注意安全反光背心上的哪一个要求？
- ✓ 是否需要专用的充电线以便在旅行目的地国的电源插座上充电？

充电时检查

只有在熟悉必要的操作和通用的安全防护措施以及合适的工具时，才能自行在发动机舱内作业⇒第 160 页！否则请将所有作业交由上汽大众经销商进行。注意定期进行以下检查：

- ✓ 车窗玻璃清洗液液位⇒第 163 页
- ✓ 电驱动装置冷却液液位⇒第 163 页
- ✓ 制动液液位⇒第 165 页

充电时检查（续）

- ✓ 轮胎压力⇒第 169 页
- ✓ 保证交通安全所需的汽车照明⇒第 80 页：
 - 转向信号灯
 - 驻车示宽灯、近光灯和远光灯
 - 尾灯
 - 制动灯
 - 后雾灯
 - 牌照灯

关于更换灯泡的信息 ⇒第 149 页。

危险

请注意关于副驾驶员前方安全气囊的重要安全提示。

警告

要始终遵守交通规则和车速限制并有预见性地驾驶。正确评估行驶状况并预先熟悉行驶路线，是安全到达行驶目的地的关键。

警告（续）

- 当车辆发生碰撞事故，可能导致高压系统受损，产生安全隐患，建议用户及时联系上汽大众经销商进行处理，消除故障隐患，确保行车安全。

提示

上汽大众汽车对因保养不充分或未使用原厂部件造成的汽车损坏不承担责任。

-  对车辆定期执行保养工作不仅可维护车辆，还可确保车辆的运行和行驶安全性。因此请按照规定进行保养工作。在恶劣的运行条件下，某些保养工作可能在下次保养到期之前就需要进行。恶劣的条件例如有频繁“起步停车行驶”或在灰尘量大的地区行驶。其他信息请向上汽大众经销商咨询。 <

高电压系统

主题引言

该章节包含有关下列主题的信息：

关于高电压系统的一般提示	36
问题和解决方案	38 <

关于高电压系统的一般提示

 请首先阅读并注意引导信息，见第 36 页。

危险

本车的高电压部件（贴有警示标志）和高电压线缆（橙色线缆）具有危险，可能导致烧伤、其他伤害和致命的电击。

- 要始终认为高压蓄电池已充满电并且所有高电压组件都带电。这也可能在电驱动装置关闭和点火开关关闭的情况下发生。 ▶

⚠ 危险 (续)

- 切勿用手、首饰或其他金属触碰高压电缆、高压蓄电池或高压蓄电池的电极，或用首饰或其他金属物品接触，在高压电缆、高压蓄电池或高压蓄电池电极损坏时尤其要注意。
- 切勿自行在高压网络、高压电缆和高压蓄电池上进行任何工作。
- 切勿私自打开、保养、维修高压网络的组件和部件，或将它们从高压网络上脱开。
- 切勿损坏、更改、拆卸橙色高压电缆，或将其从高压网络上脱开。
- 切勿私自打开、改动或拆卸高压蓄电池的盖板。
- 高压系统上或可能受高压系统间接影响的系统上的作业，只允许由具有相应资质并受过相关培训的专业人员进行。
- 在高压组件附近用可产生碎屑、导致变形、边缘锋利的工具或热源（例如焊接、钎焊、热空气或热粘贴）进行作业之前，应先切断电源。只允许由具有资质和经过培训的专业人员切断高压电源。
- 在高压系统和高压蓄电池上进行一切作业时都必须遵守上汽大众汽车标准和规范。
- 将汽车钥匙可靠地保存在与车辆有足够距离之处，以避免车辆被意外打开。
- 从高压蓄电池中排出或逸出的气体可能有毒或易燃。
- 汽车或高压蓄电池的损坏可能导致有毒气体立即或延迟排出。排出的气体也可能引起火灾。发生损坏时务必打开车窗，以便能够将排出的气体从车内导出。不要吸入气体。
- 切勿接触从高压蓄电池中流出的液体和排出的气体，在高压蓄电池损坏时尤其要注意。
- 发生火灾时应离开危险区域并拨打火警电话。告知消防队这是一辆电驱动汽车。

⚠ 危险 (续)

- 务必通知救援人员，汽车装备了高压蓄电池。
- 并将随车救援信息卡（说明书皮包中附带）交予救援人员。

⚠ 警告

电动汽车在静止状态下不会产生任何运行噪音，且在行驶模式下也只会产生较低的运行噪音。因此，行人和儿童等其他交通参与者无法或很难听到和感觉到电动汽车。这可能导致事故和受伤，例如在交通噪音较低的区域、在调头或倒车时。必要时开启 e-Sound 功能⇒ 第 109 页。

⚠ 警告

汽车处于行驶准备就绪状态时，切勿在无人看管的情况下停放汽车。尽管电驱动装置已关闭，踩下油门踏板时，汽车仍可能移动。这可能导致事故和重伤。通过组合仪表显示屏中的指示灯 **READY** 显示行驶准备就绪状态⇒ 第 106 页。

- 离车时务必确保点火开关关闭，并且换挡杆在位置 **P** 上。

ⓘ 提示

切勿在高压蓄电池电量低后长时间行驶。高压蓄电池中储存的能量可能不足以让车辆行驶到就近的充电站。

- 在车外温度较低并由此使高压蓄电池温度很低的情况下，车辆的续驶里程可能减少，甚至可能难以启动。



图 18 危险警告



请首先阅读并注意引导信息，见第 36 页。

表明车辆高压电池有火灾危险。

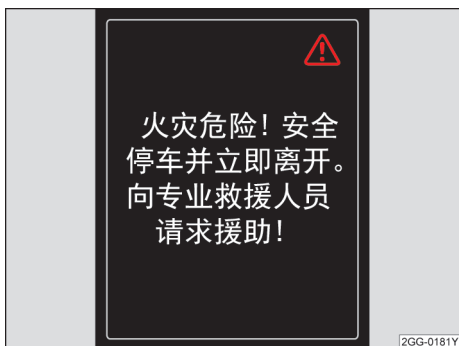
请立即在不影响安全的前提下停车并远离车辆，并立即联系上汽大众经销商进行处理，消除故障隐患，确保行车安全。

坐姿

主题引言

该章节包含有关下列主题的信息：

错误坐姿引起的危险	39
正确坐姿	39

座位数

本车总共有五个座位：两个前部座位和三个后部座位。每个座位都配备有安全带。

警告

在突然行驶和制动时、在发生撞车或事故时和在安全气囊触发时，错误的坐姿会增大受伤或致命伤的风险。

- 所有乘员在起步前都必须始终以正确的坐姿坐好并在行驶过程中保持正确坐姿，同时佩戴好安全带。
- 乘员数不得超过车内配安全带的座椅数。
- 儿童要始终用许可的、合适的且符合其身高和体重的儿童安全座椅
⇒ 第 51 页、⇒ 第 47 页。

警告 (续)

- 汽车行驶时双脚务必始终置于脚部空间内，切不可将双脚搁在仪表板或伸到车窗外，否则，安全气囊和安全带将不能充分发挥保护作用，发生事故时极易受伤。

警告

在每次行车前，务必将座椅、安全带和头枕进行正确调节并确认所有乘员都已正确系好安全带。

- 适当往后移动副驾驶员座椅。
- 调节驾驶员座椅，确保胸部和方向盘中部之间至少有 25 cm 的距离。如果由于身体情况不能满足该要求，务必与上汽大众经销商联系，以便在必要时安装特殊装备。
- 切勿在座椅靠背向后倾斜过大的情况下驾驶。座椅靠背越向后倾，因安全带佩戴走向错误和坐姿错误而导致的受伤风险就越大。
- 切勿在座椅靠背向前倾斜的情况下驾驶。前部安全气囊触发时可能向后猛击座椅靠背并伤害到后座上的乘员。
- 汽车行驶时前排人员应与方向盘和仪表板保持足够的距离。
- 在前座椅已正确调节好后，就座时务必背部垂直靠在座椅靠背上。不得使任何身体部位紧贴安全气囊（例如侧面安全气囊）的安装位置。

错误坐姿引起的危险



请首先阅读并注意引导信息和安全提示，见 ▲，第 38 页。

坐姿不正确可能导致乘员严重受伤！

正确佩戴安全带方能充分发挥其保护作用，而坐姿不正确或安全带佩戴不当将大大降低安全带的保护功能，加大乘员的受伤风险。作为驾驶员，您有责任对您自身及乘员的安全，尤其是儿童的安全负责！

下列不正确坐姿均可能危及车内所有驾乘人员。虽未涵盖所有不正确坐姿，但上汽大众希望您了解不正确坐姿的危害性。

行驶中务必杜绝下列不正确坐姿：

- 站在车内；
- 站在座椅上；

- 跪在座椅上；
- 靠背向后过度倾斜；
- 倚靠在仪表板上；
- 躺在后排座椅上；
- 坐在座椅前沿；
- 倚坐在一侧；
- 倚靠在车窗上；
- 双脚伸出车窗；
- 双脚搁在仪表板上；
- 双脚搁在座椅面上；
- 不系安全带在座椅上活动；
- 在行李厢里载人。

正确坐姿



图 19 驾驶员与方向盘之间至少保持 25 cm 的距离



图 20 驾驶员头枕的正确位置

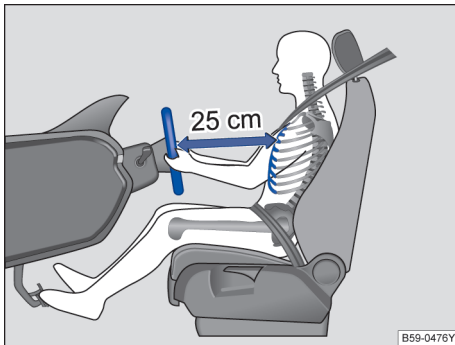

请首先阅读并注意引导信息和安全提示，见 ▲，第 38 页。

下面给出了所有汽车乘员的正确坐姿。

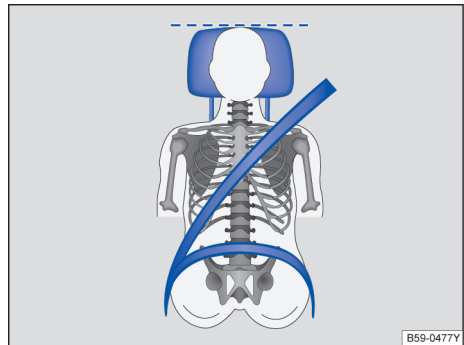
驾驶员的正确坐姿

驾驶员的坐姿是否正确对安全性和降低驾驶疲劳至关重要。

为降低事故伤亡程度，建议驾驶员对座椅做如下调节：

- 前后移动座椅至合适位置，稍弯膝即可完全踏下加速踏板及制动踏板。
- 调节方向盘，使驾驶员胸部与方向盘之间至少保持 25 cm 的距离⇒图 19。
- 调整座椅高度至合适位置，使双手可以舒服地够到方向盘。

- 将靠背调节至合适角度，使背部完全贴合靠背。
- 调节头枕，使头枕的上沿与您的头顶等高，不可低于眼睛，头部尽可能贴近头枕⇒图 20。
- 将双脚置于脚部空间内自己觉得舒服的位置。
- 正确佩戴安全带⇒第 40 页。

前排乘员的正确坐姿

前排乘员与仪表板之间必须保持适当的距离，发生事故安全气囊触发时安全气囊方能充分发挥保护作用。

为降低事故伤亡程度，建议前排乘员对座椅作如下调节：

- 适当后移座位。
- 将靠背调节至合适角度，使背部与靠背完全贴合。

- 调节头枕，使头枕上沿与头顶等高，但勿低于眼睛，头部尽可能靠近头枕⇒第 76 页。
- 双脚置于座椅前的脚部空间内。
- 正确佩戴安全带⇒第 40 页。

后排乘员的正确坐姿

为降低紧急制动或发生事故时的死亡率，后排乘员须遵守下列事项：

- 将靠背锁定在直立位置。
- 正确调节头枕，使其上沿与头顶等高，但勿低于眼睛，头部尽可能靠近头枕⇒第 76 页。
- 请以垂直姿势坐在后座椅上，以使背部可以完全靠在靠背上。
- 双脚置于后排座椅前的脚部空间内。

- 正确佩戴安全带⇒第 40 页。
- 携带儿童行驶时应采用合适的儿童座椅保护儿童⇒第 51 页。

警告

不恰当地调节座椅可能导致事故和受伤。

- 只能在汽车停住时调节座椅，否则座椅可能在行驶过程中意外自行移动并且汽车可能会失去控制。此外在调节时请采取正确的坐姿。
- 调整座椅高度或位置时一定要小心！调整前座椅时如不注意可能会造成挤伤。
- 不允许有物品限制前排座椅的调节范围。

安全带

📖 主题引言

该章节包含有关下列主题的信息：

警告灯	41
正面碰撞及其物理原理	42
乘员未系安全带时会出现什么情况？	42
安全带的保护功能	43
与安全带相关的工作	43
佩戴安全带	44
安全带佩戴走向	45
安全带高度调节	46
安全带自动回卷装置、安全带拉紧器、安全带限力器	46
安全带燃爆预收紧式卷收器的工作原理	46
燃爆预收紧式卷收器使用须知	47

要定期检查所有安全带的状态。在安全带织物、安全带连接件、安全带自动回卷装置或锁扣损坏时，要尽快由上汽大众经销商更换相应的安全带 ⇒ 。上汽大众经销商可提供与汽车、装备和车款相符的正确配件。

警告

安全带佩戴不当或根本不系安全带将引发严重伤亡事故！

- 紧急制动或发生事故时，佩戴正确的安全带可大大降低乘员的受害程度。因此，行驶时所有驾乘人员必须正确佩戴安全带。
- 孕妇或残疾人也须正确佩戴安全带，否则，发生事故时也可能严重受伤，保护未出生婴儿的最佳方法就是保护孕妇。

警告

- 所有乘员均应坐在各自的座椅上。
- 所有驾乘人员均须佩戴各自的安全带。
- 行驶时应按照儿童的体型采用合适的儿童安全座椅加以保护。

警告

安全带佩戴不当或根本不系安全带可能引发严重伤亡事故！正确使用安全带方能充分发挥其保护作用。

- 行驶时，即使在市区内行驶时也务必系好安全带，同车的其他乘员均须系好安全带！
- 安全带的走向及位置必须正确。否则，安全带将不能充分发挥保护作用。
- 行驶时双脚必须置于座椅前的脚部空间内。
- 行驶中切勿解开安全带，否则，发生事故时，极易严重致伤，甚至致死乘员！
- 切勿扭曲安全带。
- 切勿使安全带卡在某处，或与尖角棱边相摩擦，损坏安全带。
- 为避免受伤，切勿将安全带压在诸如眼镜、钢笔等坚硬或易碎的物品上。
- 切勿将安全带压在上臂上或处于任何不正确位置。
- 佩戴安全带时应脱去宽松笨重的服装，以免影响安全带的保护作用。
- 切勿用卡夹、固定环或类似器具改变安全带的走向。

警告 (续)

- 一个人只可系一条安全带。
- 切勿将儿童或婴儿抱在怀里乘车和共用安全带。
- 行驶期间使用与儿童体重和身材相符的儿童安全座椅以及正确系好的安全带保护车内的儿童→第 51 页。
- 锁舌始终只可插入相应座椅的安全带锁中，然后牢固卡止。使用不属于相应座椅的安全带锁会降低保护作用，并且可能导致受伤。
- 切勿让异物和液体进入安全带锁的锁扣插口中。否则可能影响安全带锁和安全带的功能。
- 安全带必须始终保持清洁！脏污的安全带可能影响安全带自动收卷器的收卷功能。

警告



损坏的安全带意味着很大的危险，并且可能导致受伤或致命伤。



- 如安全带、安全带连接件、安全带收卷器或锁止件破损，则发生事故时可能导致人员严重受伤！因此，务必定期检查车内所有安全带的状况。
- 切勿将安全带卡在车门内，或座椅机械机构中，从而造成损坏。
- 凡因事故损坏或受力伸长的安全带必须及时到上汽大众经销商处更换，即使无明显损伤，也须更换。同时，还应检查安全带固定装置是否损坏。
- 切勿自己尝试修理、改装或拆卸安全带。安全带、安全带自动回卷装置和锁扣的所有维修只可由上汽大众经销商进行。

警告灯





图 21 安全带未系警告灯

 请首先阅读并注意引导信息和安全提示，见 ，第 40 页。

亮起或闪烁	可能的原因	解决措施
	前排驾驶位或副驾驶位置上坐有乘客时，未系上安全带。	系上安全带。
	副驾驶员座椅上放有物品。	将物品从副驾驶员座椅上取下并可靠存放。

在打开点火开关时，某些警告灯和指示灯会短暂亮起，表明在进行功能检测。它们在几秒钟后会消失。

如果开始行驶且车速超过 25km/h (15 mph) 时没有系上第一排安全带，或在行驶期间松开第一排安全带，则会持续发出一个声音信号，同时安全带警告灯  闪烁，直至乘客将安全带系好，声音信号才会停止，同时安全带警告灯  熄灭。

警告

- 正确系好安全带便能在紧急制动和交通事故中降低受伤的危险。因此，您和乘员在汽车行驶期间都要一直正确系好安全带。
- 如果忽视亮起的警告灯、相应的提示和警告说明，可能会导致严重的人身伤害、汽车损坏或交通事故。

正面碰撞及其物理原理





图 22 汽车驶向一砖墙，驾乘人员未系安全带

 请首先阅读并注意引导信息和安全提示，见 ，第 40 页。

汽车正面碰撞时会产生大量动能。

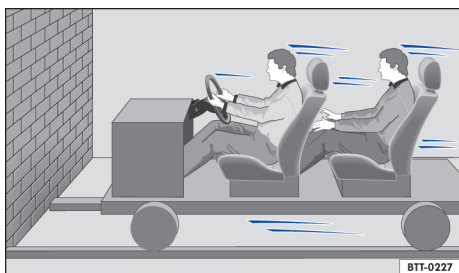
汽车正面碰撞的物理原理相当简单。行驶中的汽车和乘员均具有能量-动能 ⇒ 图 22。

“动能”的强弱取决于汽车的车速和车内驾乘人员的质量。车速越高，质量越大，则碰撞时释放的能量越强，而其中车速是决定因素，例如，车速自 25 km/h 提高到 50 km/h，则动能将增加四倍。



图 23 载有未系安全带的驾乘人员的汽车撞到墙上

即使汽车以 30 km/h 至 50 km/h 的时速行驶，碰撞时产生的作用在人体上的力也可超过一吨。车速越高，碰撞时产生的作用力越大。

未系安全带的乘员未与汽车“结合为一体”，因此，碰撞时未系安全带的乘员仍以碰撞前的车速向前运动。本例介绍的碰撞物理原理不仅适用于汽车正面碰撞，也适用于汽车其它所有碰撞类型。

乘员未系安全带时会出现什么情况？

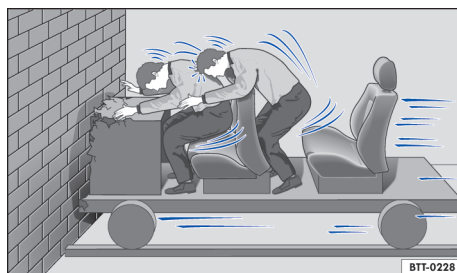



图 24 碰撞时未系安全带的驾驶员被猛烈抛向前方

 请首先阅读并注意引导信息和安全提示，见 ，第 40 页。

普遍存在一种错误观念，认为汽车发生轻度碰撞时用双手控制身体即可免遭伤害！

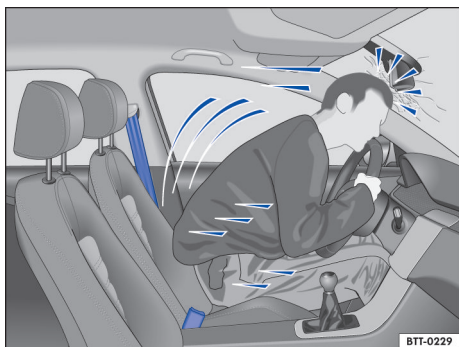

图 25 未系安全带的后排乘员被猛烈前抛，撞击佩戴安全带的驾驶员

普遍存在一种错误观念，认为汽车发生轻度碰撞时用双手控制身体即可免遭伤害！

即使低速行驶，碰撞时作用在人体上的力也很大，根本不可能用双手控制住自己的身体。正面碰撞时未系安全带的驾乘人员将被前抛，猛烈撞击方向盘、仪表盘、车窗玻璃或前抛车中的任何物品⇒图 24。

安全气囊不能取代安全带。发生碰撞事故安全气囊触发时，安全气囊仅提供辅助保护作用，因此，行驶中所有乘员（包括驾驶员）必须正确佩戴安全带。

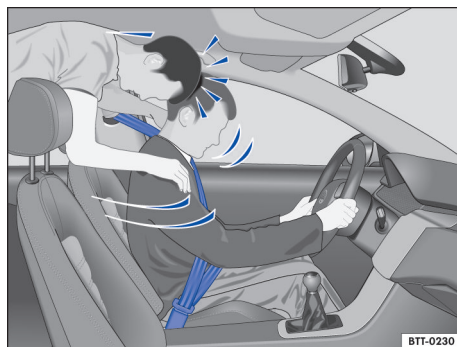
无论是否配备安全气囊，正确佩戴安全带均能有效降低事故伤亡率。

请注意，安全气囊只能触发一次。为获得最佳保护效果，务必正确佩戴安全带。发生事故时，即使安全气囊不触发，安全带也能提供有效保护。

后排乘员也须正确佩戴安全带，否则，发生事故时也将被猛烈前抛。未系安全带的后排乘员不仅会伤及自身，也会危及车内其他人员⇒图 25。

安全带的保护功能





图 26 紧急制动时正确佩戴的安全带可有效保护驾驶员

 请首先阅读并注意引导信息和安全提示，见 ▲，第 40 页。

发生事故时未系安全带的驾乘人员极易严重受伤！

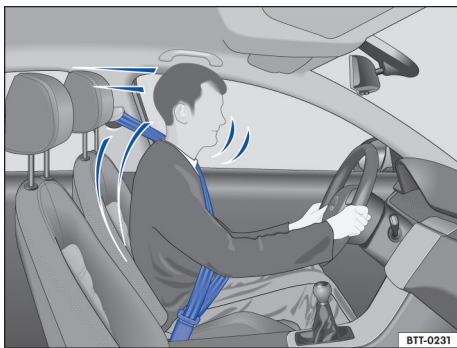
正确佩戴安全带不仅可以吸收碰撞产生的大部分动能，还有助于防止可能导致驾乘人员受伤的失控运动。此外，正确佩戴安全带可避免驾乘人员被抛出车外。⇒图 26。

安全带是主要的乘员保护装置，吸收碰撞产生的大部分动能。此外，汽车前部防撞压缩区和其它被动安全系统（如安全气囊）同时吸收碰撞产生的动能，协同安全带进一步降低作用在乘员身上的力，有效保护乘员免遭伤害，或将伤害降至最小程度。

本例介绍的正面碰撞原理同样适用于其它类型的碰撞事故，因此，每次行驶前，请您务必佩戴安全带，同时，督促车内其他乘员系好安全带。

交通事故统计表明，正确佩戴安全带能有效降低事故的伤亡率，提高乘员的存活率。同时，还能充分利用安全气囊的辅助保护功能。因此，大多数国家的交通法规明令行驶时驾乘人员必须佩戴安全带。即使汽车配备安全气囊，但基于下述理由，所有驾乘人员必须佩戴安全带。以前排正面安全气囊为例，发生严重正面碰撞时该气囊方触发，但发生轻微正面碰撞、轻微侧面碰撞、追尾碰撞时，系统不会触发该安全气囊。因此，行驶前务必系好安全带，并督促车内所有乘员正确系好安全带。

与安全带相关的工作

 请首先阅读并注意引导信息和安全提示，见 ▲，第 40 页。

核对表

与安全带相关的工作：

- ✓ 要定期检查所有安全带的状态。
- ✓ 保持安全带清洁。
- ✓ 异物和液体务必要远离安全带、锁舌和安全带锁的锁扣插口。
- ✓ 关闭车门时，避免车门夹住或损坏安全带和锁舌。
- ✓ 切勿私自拆卸、更改或修理安全带和安全带固定元件。
- ✓ 在每次行驶之前，务必要正确系好安全带，行驶过程中也要保持安全带正确系好。

拧转的安全带

如果安全带很难从安全带导向件中拉出，则可能是由于松开安全带时安全带过快缩回导致安全带在侧饰板内拧转，如遇这种情况，请按以下描述进行操作：

- 拉住锁舌将安全带缓慢而小心地完全拉出。
- 排除安全带的拧转，然后将安全带用手缓缓送回。

即使安全带的拧转无法排除，仍要系上安全带。此时请勿将安全带的拧转部分直接贴在人体上！请立即到上汽大众经销商处进行检修。以排除拧转。 <

佩戴安全带



图 27 安全带锁扣和插口







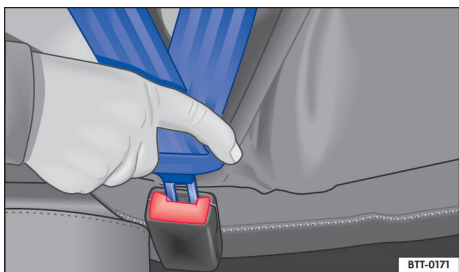

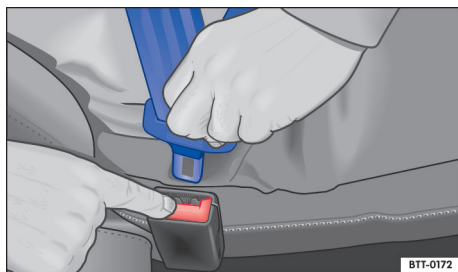

图 28 从插口上松开安全带锁舌

 请首先阅读并注意引导信息和安全提示，见 ，第 40 页。

正确系好的安全带在紧急制动操作或发生事故时将乘员保持在位，从而能够提供最大保护 。

系上安全带

佩戴后，安全带的走向及位置必须正确，否则，安全带将不能充分发挥保护作用 ，在主题引言中，见第 40 页。

- 正确调节前排座椅及头枕  第 76 页。
- 慢拉安全带锁舌，将安全带横过胸部和肩部  第 45 页。
- 将锁舌插入所属座椅的安全插锁内，下压，直至听到啮合声  图 27。安全带锁舌被锁扣锁止。
- 拉一下安全带，确保锁舌和插口牢靠啮合。

安全带均为自动锁止卷收器。慢拉肩部安全带，安全带可自由伸缩，但紧急制动、急加速、在山区上下坡行驶或转弯时，安全带被自动锁止。

解开安全带

安全带只可在汽车停住时松开  图 28 。

- 按压插口边的红色按钮，安全带锁舌自插口内弹出。
- 抓住锁舌往回送，确保安全带能自动卷回，不会在回收过程中缠绕损坏。

警告

发生事故时走向不正确的安全带可能引发严重伤亡事故！

- 座椅靠背处于直立位置，并正确佩戴安全带时，安全带能充分发挥保护作用。
- 安全带锁舌必须插在所属座椅的插口内，若插在其它座椅的插口内，则安全带将不能发挥保护作用，加大事故受伤风险。
- 若乘员未正确佩戴安全带，则安全带将不能为其提供有效保护。发生事故时，位置不正的安全带可能造成致命伤害！ <

安全带佩戴走向



图 29 正确的安全带佩戴走向和正确的头枕调节。



图 30 正确的孕妇安全带佩戴走向。

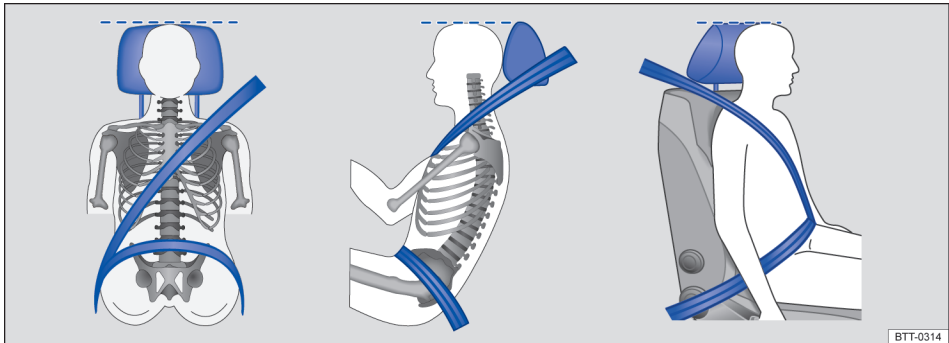

请首先阅读并注意引导信息和安全提示，见 ▲，第 40 页。

在安全带佩戴走向正确时，系好的安全带在发生事故时才能提供最佳保护并降低受伤或致命伤的风险。此外，正确的安全带佩戴走向可把乘员保持在位，确保安全气囊触发时能够提供最大保护。因此要始终系上安全带并注意正确的安全带佩戴走向。

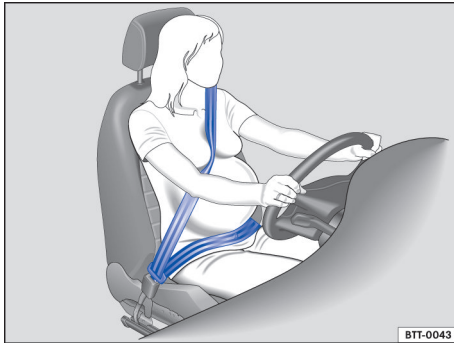
错误的坐姿可能导致严重的或致命的伤害 ⇒ 第 38 页。

正确的安全带佩戴走向

- 肩部安全带部分必须通过肩部中间，并从手臂下通过。切勿勒到驾乘人员颈部和手臂。
- 腰部安全带部分必须始终从髋部前面通过，切勿从腹部勒过。
- 要让安全带始终平展且牢固地紧贴在身体上。如有必要，略微拉紧安全带。

孕妇必须将安全带均匀地通过胸部并尽可能低地在髋部前穿过，然后平展紧贴，从而使小腹上不受压力的作用 - 并在整个怀孕过程中都是如此 ⇒ 图 30。

使安全带佩戴走向与身材相匹配

可以通过以下装备调节安全带佩戴走向：

- 前座椅安全带高度调节机构。
- 高度可调的前座椅。

警告

错误的安全带佩戴走向在发生事故或突然进行紧急制动和驾驶操作时可能导致受伤。

- 在靠背处于垂直位置且已正确系好安全带时，才能发挥安全带的最佳保护作用。
- 安全带本身或松动的安全带会在安全带从较硬的身体部分滑向较软的部分（如腹部）时，导致受伤。
- 安全带肩部部分必须通过肩部中间，切勿从手臂下或从颈部勒过。
- 安全带必须平展且紧贴上身。
- 腰部安全带部分必须从髋部前面通过，切勿从腹部勒过。安全带必须平展且紧贴髋部。如有必要，略微拉紧安全带。
- 孕妇所佩戴安全带的髋安全带必须尽可能低地在髋部前通过，然后平展地紧贴“隆起的”腹部周围。
- 佩戴时请勿拧转安全带。
- 切勿用手将安全带拉离身体。



由于身体情况不能获得最佳安全带佩戴走向的人，应向上汽大众经销商了解可能的特殊装备信息，以确保实现安全带和安全气囊的最佳保护作用。

安全带高度调节





图 31 前排座椅：安全带高度调整机构。

 请首先阅读并注意引导信息和安全提示，见 ，第 40 页。

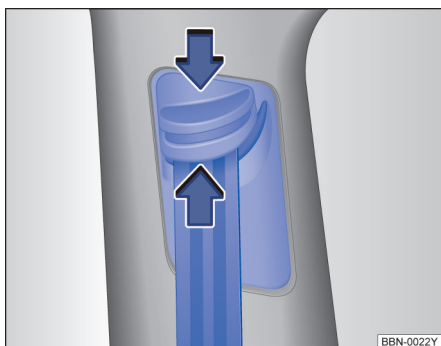

用前排座椅安全带高度调节器可将肩部安全带调至合适位置。

- 按住图中箭头所示的肩部安全带导向件
⇒ 图 31。
- 上下移动导向件，按自身体型将安全带调至合适位置。⇒ 第 45 页。
- 松开肩部安全带导向件。
- 调节后用力拉一下肩部安全带，检查导向件是否牢固锁止。

警告

切勿在行驶期间调节安全带高度。

安全带自动回卷装置、安全带拉紧器、安全带限力器

 请首先阅读并注意引导信息和安全提示，见 ，第 40 页。

本车中的安全带是汽车安全防护体系的组成部分，并由以下重要功能组成：

安全带自动回卷装置

每个安全带都在肩部安全带部分装备有安全带自动回卷装置。缓慢拉动安全带，或在正常行驶时，肩部安全带可保证完全的运动自由。在快速拉出安全带、紧急制动、坡路行驶、弯道行驶和汽车加速时，安全带自动回卷装置会将安全带锁住。

安全带拉紧器

前排座椅以及必要时后部外侧座位上的乘员安全带都配备有安全带拉紧器。

发生严重的正面、侧面和追尾碰撞或侧翻时，传感器激活安全带拉紧器并逆拉出方向拉紧安全带。松弛的安全带被拉入，并以此降低乘员的前冲运动或沿撞击方向的运动。安全带拉紧器与安全气囊系统协同作用。



触发时可能产生细小的尘埃。这是完全正常的，不表示汽车失火。

安全带限力器

安全带限力器减小发生事故时作用到人体上的安全带力。

 在对汽车或该系统的部件进行报废处理时，必须遵守所有安全规定。上汽大众经销商了解这些规定，可为您提供咨询服务。

安全带燃爆预收紧式卷收器的工作原理

 请首先阅读并注意引导信息和安全提示，见 ，第 40 页。

发生严重的正面、侧面和追尾碰撞时安全带回卷装置将前排座椅的安全带自动收紧。

本车前排座椅安全带均配有安全带燃爆预收紧式卷收器。汽车发生严重的正面、侧面和追尾碰撞或侧翻时，气囊控制器触发安全带回卷装置，卷收器将安全带向回卷方向收紧，限制乘员的运动。

燃爆预收紧式卷收器的功能由安全气囊控制单元触发。



燃爆预收紧式卷收器只能触发一次。

汽车发生轻度的正面、侧面和追尾碰撞以及无显著作用力的事故时，气囊控制器不会触发燃爆预收紧式卷收器。

 ● 燃爆预收紧式卷收器触发时会释放少许烟雾，此属正常现象，不表明汽车发生火灾，无需担心。

- 报废整车或系统部件时务必遵守相关安全条例。上汽大众经销商熟悉相关条例，可为您提供咨询服务。

燃爆预收紧式卷收器使用须知

 请首先阅读并注意引导信息和安全提示，见 ，第 40 页。

安全带回卷装置是为本车座位安全带的一个部件。对安全带回卷装置的任何作业及因维修其它部件需拆装安全带回卷装置部件的作业必须由上汽大众经销商实施，否则，可能损坏安全带。发生事故时，安全带卷收器将不能正常工作或根本不起作用。

为确保安全带卷收器充分发挥保护作用和保护环境，处理拆下的相关部件时必须遵守相关法规，上汽大众经销商熟知这些法规，并可为您提供咨询服务。

警告

若由非专业人员维修安全带卷收器或不正确使用安全带卷收器，发生事故时安全带卷收器可能不触发或不触发时触发，从而加大乘员伤亡风险。

- 切不可试图自行维修、调节和拆装安全带及卷收器。
- 安全带及卷收器（包括自动收卷器）不可维修！
- 对安全带及卷收器的任何作业，包括因维修相邻部件需拆装卷收器系统部件的作业须由上汽大众经销商实施。
- 安全带卷收器只能触发一次。因事故触发过的安全带卷收器必须更换。

安全气囊系统

主题引言

该章节包含有关下列主题的信息：

安全气囊描述和功能	48
前部安全气囊	49
侧面安全气囊	50
头部安全气囊	51

汽车为驾驶员和副驾驶配备了前部安全气囊。在座椅、安全带、头枕以及方向盘（针对驾驶员）正确调节和使用的情况下，前部安全气囊能对驾驶员和副驾驶员的胸部和头部提供额外保护。安全气囊只是为提供额外保护而设计的。安全气囊不能替代安全带，安全带必须始终系好，即使前部座位配备了前部安全气囊也一样。

警告

切勿仅仅依靠安全气囊系统来保护自己。

- 即使是触发了安全气囊，它也只能提供辅助性的防护功能。
- 安全气囊系统与已正确系上的安全带配合提供最佳保护效果并减小受伤的风险⇒ 第 40 页。
- 每位乘员在每次行驶前都必须采取正确的坐姿，正确系上自己座位的安全带，而且在行驶过程中保持正确系好安全带。此要求适用于所有乘员。

警告

如果乘员和安全气囊膨胀范围之间有物体存在，则安全气囊触发时受伤风险会增高。安全气囊的膨胀范围会因此改变或物品会被抛向人体。

- 切勿在行驶期间将物体握在手中，或抱在怀里。
- 切勿在副驾驶员座椅上运载物品。在突然进行制动或驾驶操作时，这些物品可能进入安全气囊的膨胀范围，并在安全气囊触发时在车内被抛飞而带来生命危险。
- 前座椅上以及后部外侧座位上的乘员与安全气囊的膨胀范围之间不得有其他人员、宠物或者物体。请确保儿童和乘员都遵守此规定。

警告

安全气囊系统的保护功能只能用一次。如果安全气囊已触发，则必须更换该系统。

- 已触发的安全气囊和所涉及到的系统部件要立即用上汽大众许可用于本车的新部件更换。
- 汽车的维修和改装只可请上汽大众经销商进行。上汽大众经销商拥有必要的工具、诊断设备、维修信息和具备资质的工作人员。

警告 (续)

- 切勿将从旧车中拆下的或回收利用的安全气囊部件安装到本车中。
- 切勿改变安全气囊系统的任何组件。

警告

安全气囊触发时可能产生细小的尘埃。这是正常现象，不表示汽车失火。

- 这种细小尘埃可能刺激皮肤和眼粘膜以及导致呼吸不畅，尤其是对于患有或曾经患有哮喘或其它影响呼吸的疾病的人。为了减轻呼吸不畅，可下车或打开车窗或车门，以便呼吸新鲜空气。

警告 (续)

- 接触这种灰尘后，在就餐前要用中性肥皂和水清洗双手和面部。
- 请勿让灰尘进入眼睛或开放性伤口。
- 如果灰尘进入眼内，用水冲洗眼睛。

警告

含有溶剂的清洁剂会使安全气囊模块的表面变得疏松多孔。在安全气囊触发时，脱落的塑料部件可能导致人员受伤。

- 切勿用含有溶剂的清洁剂处理仪表板和安全气囊模块的表面。

安全气囊描述和功能



请首先阅读并注意引导信息和安全提示，见 ，第 47 页。

在发生正面和侧面碰撞事故时安全气囊可抑制乘员朝碰撞方向的运动，从而对乘员起到保护作用。

每个触发的安全气囊都会由一个气体发生器充气。于是相应的安全气囊盖板裂开，安全气囊在在大力作用下，安全气囊会在毫秒内胀开。当已系好安全带的乘员陷入安全气囊中时，气囊中的气体逸出，以接住并缓冲乘员，从而降低受伤风险。安全气囊触发不能保护乘员免受如红肿、瘀伤和表皮擦伤等其它伤害。触发的安全气囊膨胀时，还可能产生摩擦热。

安全气囊不能对手臂和人体下部提供保护。

最重要的安全气囊触发因素有事故种类、碰撞角度、车速和汽车碰到的物体的特性。因此，安全气囊不是在每次有可见车辆损坏时都会触发。

安全气囊的触发取决于由碰撞引起的汽车减速率等，是由一个电子控制单元控制的。如果减速率等低于控制单元中编程设定的标准值，尽管事故可能已导致严重的车辆损坏，但安全气囊并不会触发。车辆损坏、维修费用或发生事故时汽车避免了损坏都不是用来衡量安全气囊是否应触发的迹象。因为各种碰撞的情况差异很大，所以不能定义车速和参照值的带宽。因此不可能涵盖会导致安全气囊触发的所有能考虑到的碰撞类型和碰撞角度类型。此外，最重要的安全气囊触发因素还有汽车碰到的物体的特性（硬或软）、撞击到汽车上的角度以及车速。

安全气囊只是三点式安全带的补充，而且前提是发生事故时汽车减速度达到足以触发安全气囊。安全气囊只触发一次，并且只在某些条件下触发。而安全带时刻为乘员提供保护，无论是在安全气囊不会触发的情况下，还是在当安全气囊已触发的情况下。例如事故中第一次碰撞后，本车与另一辆汽车再次发生碰撞时或被另一辆汽车再次碰撞时。

为何必须佩戴安全带并保持正确坐姿？

发生碰撞事故时，安全气囊在几十毫秒内高速膨胀，若此时乘员坐姿不正，则可能严重受伤。因此，行驶时所有驾乘人员必须始终保持正确坐姿。

因事故紧急制动时，未系安全带的乘员将被抛向安全气囊膨胀区域，高速膨胀的气囊可能严重致伤，甚至致死乘员，尤其是儿童，伤情将更为严重。

前排人员距安全气囊应尽可能远，从而使安全气囊触发后可完全膨胀，有效保护前排人员。

安全气囊系统是整个汽车被动安全防护体系的组成部分。只有与正确系好的安全带和正确的坐姿配合，安全气囊系统才能起到最大可能的保护作用  ⇒ 第 47 页。

汽车安全防护体系的组成部分

本车中的以下安全装备共同构成汽车安全防护体系，以降低受伤和致命伤的风险。视装备而定，某些装备在本车中可能未安装，或在某些市场不能购买。

- 所有座位上的安全带。
- 驾驶员和副驾驶员以及后部外侧座位上的安全带限力器。
- 前座椅安全带高度调节机构。
- 安全带警告灯。
- 驾驶员和副驾驶员的前部安全气囊。
- 驾驶员、副驾驶员的侧面安全气囊。
- 右侧和左侧头部安全气囊。
- 安全气囊指示灯 。
- 控制单元和传感器。
- 高度可调式头枕。
- 可调式方向盘。
- (必要时) 后部外侧座位上的儿童座椅固定点。
- (必要时) 儿童座椅的上部固定带的固定点。 ▶

前部安全气囊不触发的情况：

- 关闭点火开关后；
- 轻微正面碰撞；
- 侧面碰撞；
- 追尾碰撞；
- 翻车；
- 其他特殊情况。

侧面安全气囊不触发的情况：

- 关闭点火开关后；
- 轻微侧面碰撞；

- 正面碰撞；
- 追尾碰撞；
- 翻车；
- 其他特殊情况。

头部安全气囊不触发的情况：

- 关闭点火开关后；
- 轻微侧面碰撞；
- 轻微正面碰撞；
- 追尾碰撞；
- 其他特殊情况。

前部安全气囊



图 32 驾驶员前部安全气囊的安装位置和膨胀范围



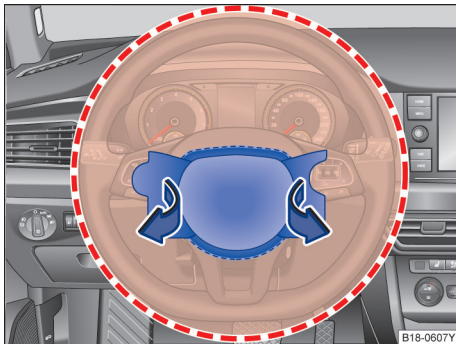

图 33 副驾驶员前部安全气囊的安装位置和膨胀范围

 请首先阅读并注意引导信息和安全提示，见 ，第 47 页。

发生严重正面碰撞时方能触发前排正面安全气囊⇒图 33。

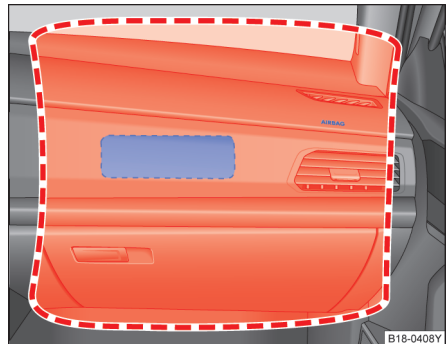
发生某些特殊类型的碰撞事故时系统可能同时触发正面、头部及侧面安全气囊。

系统一旦触发，气体立即充入气囊，迅速在前排驾乘人员前膨胀，充满气体的安全气囊有效减缓乘员的前冲运动，从而降低乘员头部及胸部的受伤风险。

安全气囊在乘员身体的压力下以特定速率逸出气体，使乘员头部及上身进一步缓冲。一旦冲击能量完全被吸收，气体排出气囊，前方视线不再受阻。

为充分发挥安全气囊的保护作用，安全气囊必须在几十毫秒内迅速膨胀。气囊膨胀时可能释放少量烟雾，此属正常现象，不表示汽车发生火情，无需担心。

前部安全气囊安全注意事项

上图红色线框内的区域是前排正面安全气囊触发时的覆盖范围⇒图 33，该区域内不得安置任何物品和器具。

前排正面安全气囊触发时方向盘或仪表板上的安全气囊罩盖随即打开，但罩盖仍连接在方向盘或仪表板上。

为了在发生危险时，安全气囊有效保障前排乘客的人生安全，出租车车型⇒图 33 指定区域严禁额外安装或摆放零件。

危险

- 安全气囊系统只能触发一次。因事故触发过的安全气囊必须更换。
- 诸如杯架或电话架等器具不得安装在安全气囊组件的罩壳上。

⚠ 危险 (续)

- 切勿将诸如便笺本及电话架等物品安装在前排乘员正面安全气囊上方的车窗玻璃上。一旦前排乘员正面安全气囊触发，上述物品将飞越整个车厢，致伤车内乘员。
- 切勿试图自行改装安全气囊系统的任何部件。

⚠ 危险 (续)

- 不得在受正面安全气囊保护（激活状态下）的座位上使用后向儿童约束系统。

侧面安全气囊



图 34 [A] 汽车左侧 - 侧面安全气囊膨胀范围；[B] 左前座椅侧面 - 侧面安全气囊安装位置及膨胀范围

📖 请首先阅读并注意引导信息和安全提示，见 ⚠，第 47 页。

侧面安全气囊安装在驾驶员座椅和前排乘员座椅的靠背内；靠背上标有“**AIRBAG**”字样。

发生严重侧面碰撞时侧面安全气囊协同安全带对乘员上身提供附加保护。

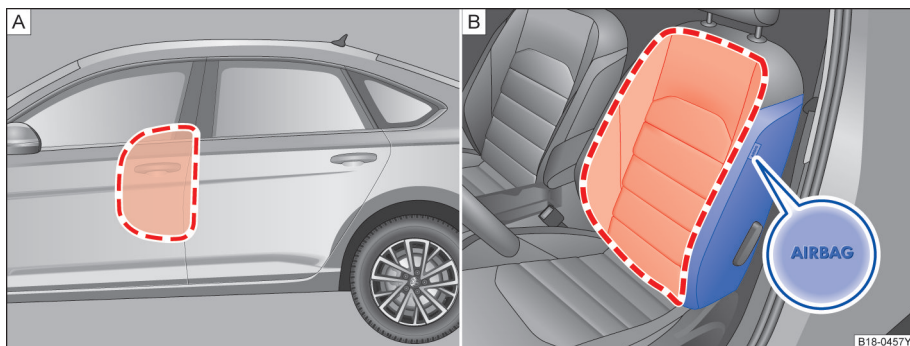
发生侧面碰撞时，侧面安全气囊可降低前后排乘员的受伤程度。除基本保护功能外，安全带还可将前排驾乘人员保持在侧面安全气囊能发挥充分保护作用的位置。

安全气囊系统决不可取代安全带，仅属整车被动安全系统的一个组成部分。切记，乘员正确佩戴安全带时安全气囊系统方能有效工作。

因此，行驶时所有驾乘人员必须始终佩戴安全带，不仅遵守交通法规，同时确保您的安全！

⚠ 警告

- 若行驶时不系安全带，或身体前倾，或靠坐在一侧，或采取任何不正确的坐姿，则发生事故时侧面安全气囊触发时乘员将严重受伤。
- 为充分发挥侧面安全气囊的保护作用，行驶时所有驾乘人员必须正确佩戴安全带并保持正确坐姿。

⚠ 警告 (续)

- 为了确保侧面安全气囊为您提供有效的安全保护，严禁在配有侧面安全气囊的座椅上使用影响安全气囊展开的座椅保护套或遮挡物，以防影响侧面安全气囊有效开启。
- 行驶时前排乘员切不可怀抱儿童、宠物或其它物品，从而占据安全气囊与乘员之间的膨胀空间，也不得让儿童和其他乘员占据该位置。此外，车门上不得悬挂任何附件（如杯架等），否则，将降低侧面安全气囊的保护功能。
- 车内原装衣帽钩只可用于悬挂轻便的服装，衣服口袋里勿装重而尖锐的物品。
- 靠背不得过度受力（如敲击或脚踢），否则，可能损坏系统，从而无法触发侧面安全气囊。
- 若座椅皮套或安全气囊组件发生损坏，必须尽快到上汽大众经销商处维修。
- 安全气囊系统只能触发一次。因事故触发过的安全气囊必须更换。
- 若儿童坐姿不正，发生事故时儿童将严重受伤。尤其在前排座椅携带儿童行驶安全气囊触发时情况更为严重，可能致死儿童！
- 对侧面安全气囊的任何作业或因维修其它部件（如维修前排座椅）需拆装安全气囊部件的作业必须由上汽大众经销商实施，否则，安全气囊系统将不能正常工作。
- 切勿试图改装安全气囊系统的任何部件。

头部安全气囊





图 35 在汽车左侧：头部安全气囊的安装位置和膨胀范围

 请首先阅读并注意引导信息和安全提示，见 ，第 47 页。

头部安全气囊安装在车内左右两侧的车门上方，其上标有“**AIRBAG**”字样。

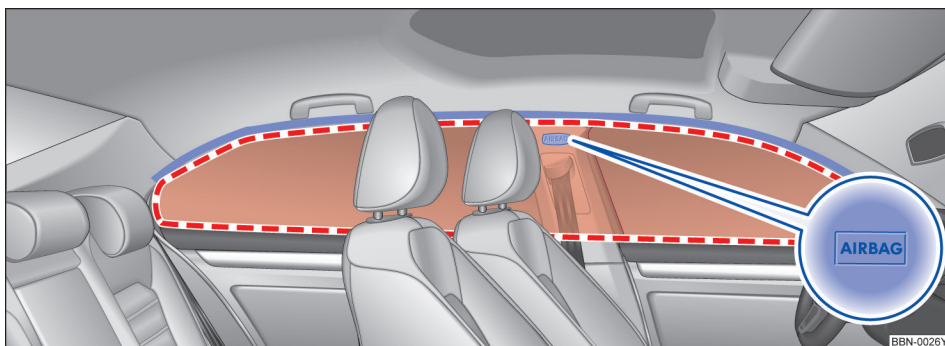
汽车发生严重侧面碰撞时头部安全气囊协同安全带对驾乘人员的头部和上身提供附加保护。

安全气囊系统决不可取代安全带，仅是整车被动安全系统的一个组成部分。切记，乘员正确佩戴安全带并正确调节头枕时安全气囊系统方能有效工作。因此，行驶时所有驾乘人员必须始终佩戴安全带——不仅遵守交通法规，同时确保您的安全！⇒ 第 40 页。

警告

- 外侧座椅的乘员与头部安全气囊膨胀空间之间不得有人、动物或任何其它物品，使之可无障碍膨胀，充分发挥其保护作用。因此，不得在侧窗上安装未经上汽大众认可的遮阳板。
- 车内原装衣帽钩只可用于悬挂轻便的服装，衣服口袋里勿装重而尖锐的物品，切不可悬挂多件衣服。
- 如放有诸如笔或车库门遥控器，则切不可将前排遮阳板从其支架上拉出，遮盖侧窗。一旦头部安全气囊触发膨胀，物品极可能致伤车内乘员。
- 对头部安全气囊的任何作业或因维修其它部件（例如拆卸车顶内衬）需拆装头部安全气囊的作业必须由上汽大众经销商实施。否则，安全气囊系统可能受到损坏。

儿童座椅

主题引言

该章节包含有关下列主题的信息：

在车内带乘儿童的通用信息	52
在后座上使用儿童座椅	53
用下部固定点固定儿童座椅（ISOFIX）	54
用顶部紧固绳固定儿童座椅	55

警告

- 行驶时所有驾乘人员，尤其是儿童，必须始终保持正确坐姿，并系好安全带。
- 切勿怀抱婴幼儿共用一条安全带，否则，撞车时极易致死婴幼儿！

警告（续）

- 行驶时切不可让儿童在车内随意活动，或站在车内，或跪坐在座椅上，撞车时儿童可能被抛离原位，严重受伤，同时致伤车内其它乘员。
- 汽车行驶中若儿童坐姿不正，紧急制动或发生事故时极易受伤，尤其在前排座椅携带儿童行驶安全气囊触发时情况更为严重，可能致死儿童！
- 选用合适的儿童座椅可有效保护儿童！
- 确保儿童座椅上无坚硬或锐利的物品，例如玩具，发生事故时这些物品可能致伤儿童。
- 车内儿童应有成人照管，切不可将儿童单独留在车内。

警告 (续)

- 因当地气候条件，车内可能变得极冷或极热，无论对车内的人，还是对车内的动物来说，这种情况都是致命的！
- 若无儿童保护系统，身高 1.5 米以下的儿童不得使用常规安全带，否则，紧急制动或发生事故时可能导致儿童腹部和颈部受伤。
- 切勿扭曲安全带，或使其卡在某处，或与尖角棱边相摩擦。
- 即便轻度碰撞或急转弯，若安全带佩戴不当，也可能致伤乘员。
- 正确佩戴安全带方可充分发挥其保护作用。
- 切不可让两个儿童共用一个儿童座椅。

警告

在突然进行紧急制动操作或紧急驾驶操作时以及在发生事故时，不牢固的、未使用的儿童座椅可能在车内被抛起并造成伤害。

- 未使用的儿童座椅在行驶过程中要可靠固定或可靠存放在行李厢中。
- 儿童不能坐在侧面展开区域内，坐姿不正确、未使用儿童安全座椅的儿童会受侧面安全气囊的伤害。



在发生事故后要更换承受了重负荷的儿童座椅，这是因为可能已经产生了看不到的损坏。 <

在车内带乘儿童的通用信息



请首先阅读并注意引导信息和安全提示，见 ，第 51 页。

各种条例和法规原则上优先于本使用维护说明书的描述。对于儿童座椅的使用及其安装方式存在不同的标准和条例 (⇒ 表格，见第 53 页)。因此，在某些国家例如可能禁止在车内的某些座位上使用儿童座椅。

在碰撞时，或发生其它类型事故时作用于车辆的物理定律，同样适用于儿童 ⇒ 第 40 页。然而与成年人和青年人有区别，儿童的肌肉和关节尚未发育成熟。对儿童而言，发生事故时受伤的风险远高于成年人。

因为儿童的身体未完全发育，所以儿童必须使用专门与其身材、体重和体格相匹配的乘员保护系统。在许多国家中，法律规定要为婴儿和幼儿使用许可的儿童座椅系统。

只可使用适用于相应汽车、已认可和许可的儿童座椅。如有疑问，敬请垂询上汽大众经销商。

核对表

在车内带乘儿童 ⇒ :

- ✓ 要遵守本国特有的法律规定。
- ✓ 上汽大众建议，12 岁以下的儿童要始终在后座椅上随车同行。
- ✓ 车内的儿童要始终保护在一个乘员保护系统中。此乘员保护系统必须适合于儿童的身高、体重和体形。
- ✓ 每个儿童座椅只可带乘一个儿童。
- ✓ 要遵守相应儿童座椅制造商的操作手册，并随车携带以备查阅。
- ✓ 在用安全带固定儿童座椅时，应根据儿童座椅制造商的说明将安全带穿过或围过儿童座椅。
- ✓ 注意儿童的安全带佩戴走向是否正确和是否保持正确的坐姿。
- ✓ 儿童座椅最好安装在副驾驶座椅后的后座椅上，以便儿童能够从人行道侧下车。
- ✓ 在行驶过程中请勿把玩具或其它物品松散放在儿童座椅内或放在座椅上。

警告

忽视这个对自身安全至关重要的核对表会导致事故和伤害。

- 请遵照核对表并相应操作。

警告 (续)

- 肩部安全带必须大致通过肩部中央，切勿在颈部和上臂处，并使其与上身贴合；腰部安全带须紧贴骨盆部位，并按需要收紧安全带。
- 请务必认真阅读和遵守与儿童座椅使用相关的警告说明。 ▶

警告

在发生事故时，后座椅原则上是已正确系好安全带的儿童最安全的位置。

警告 (续)

- 一个合适的、正确安装在后排外侧座椅之一上的儿童座椅，在大多数事故情况下可为不超过 12 岁的儿童提供最高的保护。

在后座上使用儿童座椅



请首先阅读并注意引导信息和安全提示，见 ▲，第 51 页。

在将一个儿童座椅固定在后座椅上时，必须调节前座椅的位置，使儿童有足够的空间。让前座椅与儿童座椅的尺寸和儿童的身材相适应。同时也要注意副驾驶员的正确坐姿 ▲ ⇒ 第 38 页。

儿童安全座椅推荐：

为确保安全，上汽大众推荐使用上汽大众原装附件 ISOFIX 儿童安全座椅：

1. 对于体重不高于 18kg 的儿童（组别 0 — 组别 I）：

为确保安全，推荐使用上汽大众原装附件 ISOFIX 儿童安全座椅，CCC 号为 2020012207355211。注：对于体重不超过 18kg（参考年龄 3 岁）的儿童，该儿童安全座椅必须使用后向（反向）安装方式，且在车辆行驶中，后向座椅靠背须调整到最竖直位置。

2. 对于体重介于 15kg~36kg 的儿童（组别 II — 组别 III）：

为确保安全，推荐使用上汽大众原装附件 ISOFIX 儿童安全座椅，CCC 号为 2014012207000009。

注意事项：

如果儿童安全座椅安装过程中与头枕发生干涉，可将头枕移除，若头枕无法拆除，可将头枕调节至最高位置。

如果前排座椅影响儿童安全座椅安装，可适当调整前排座椅位置。若儿童座椅安装侧的座椅可以上下或前后调节，需要将座椅调节到最后最下位置。

儿童安全座椅在汽车上的安装位置说明：

由于本车配备安全气囊或气帘，不同乘坐位置对儿童约束系统的适用性见下表。

不同乘坐位置对儿童约束系统的适用性要求

质量组	推荐适用年龄	乘坐位置（或其他位置）			
		第一排（前排）乘员		第二排座椅外侧	第二排座椅中间
		气囊开启状态	气囊关闭状态		
级别 0： 10 公斤以下	9 个月以下	X	X	U R	X
级别 0+： 13 公斤以下	18 个月以下	X	X	U R	X
级别 I： 9 到 18 公斤	4 岁以下	X	X	U R	X
级别 II： 15 到 25 公斤	约 3 至 7 岁 以下	X	X	U R	X
级别 III： 22 到 36 公斤	约 6 至 12 岁 以下	X	X	U R	X

注：填入表中的字母含义为：

- U：适用于获得本质量组批准的通用类儿童约束系统。
- R：C-ISO/R3 适用于获得本质量组批准的全尺寸的后向初学走路儿童用座椅。
- UF：适用于获得本质量组批准的前向通用类儿童约束系统。
- L：适用于清单上的特殊类儿童约束系统。这些约束系统可能时特殊车辆类、受限制类或半通用类。

● B：适用于获得本质量组批准的内置式儿童约束系统。

● X：本座椅位置不适用于本质量组的儿童约束系统，即此位置不可安装儿童安全座椅。

警告

后排座椅上的儿童座椅中的儿童在玩耍未使用的可锁止式安全带时可能受到致命伤害。

- 后排座椅上未使用的可锁止式安全带必须始终锁好。

用下部固定点固定儿童座椅（ISOFIX）



图 36 汽车座椅上的儿童座椅下部固定点标记。





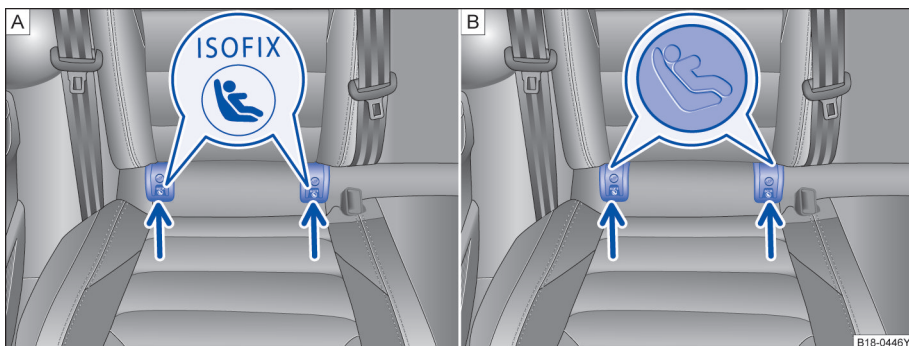

图 37 汽车座椅上：下部固定点护罩

 请首先阅读并注意引导信息和安全提示，见 ，第 51 页。

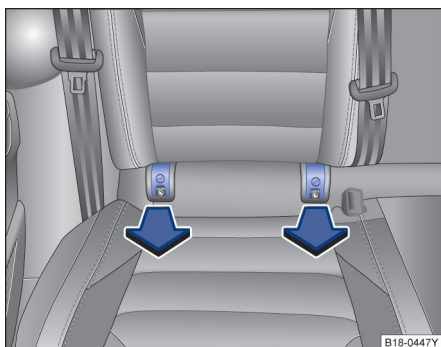
配备 ISOFIX 系统的儿童座椅可快捷、方便、安全地安装在配备相应装置的车内座椅上

请严格按儿童座椅制造商的使用说明拆装儿童座椅。

配备刚性连接装置的儿童座椅

可用插入式导向件安装配备刚性连接装置的儿童座椅。插入式导向件便于安装，并能保护座椅套。某些情况下，插入式导向件属儿童座椅供货范围或可到上汽大众经销商处购买。必要时可将插入式导向件锁定在汽车的两个固定点上。⇒ 

- 务必严格按儿童座椅制造商的说明拆装儿童座椅 ⇒ .
- 沿箭头方向拉下部固定点护罩 ⇒ 图 37。

- 沿箭头方向将儿童座椅插入固定环 ⇒ 图 36。直至听到儿童座椅的啮合声。
- 拉一下儿童座椅两端，检查其是否卡定。

配备可调试连接带的儿童座椅

- 务必严格按儿童座椅制造商的说明拆装儿童座椅 ⇒ .
- 将儿童座椅置于汽车坐垫上，然后将连接带的挂钩挂到固定环上 ⇒ 图 36。
- 拉连接带，使之均匀绷紧，儿童座椅必须与汽车座椅贴合。
- 拉一下儿童座椅两端，检查其是否卡定。

警告



携带儿童行驶时须用适合儿童体型和重量的儿童座椅保护儿童。

- 固定环只可用于 ISOFIX 儿童座椅。
- 不得将紧固带、非 ISOFIX 儿童座椅或任何其他物品连接到紧固环上，发生事故时，可能严重致伤，甚至致死儿童！

提示

后排外侧座椅配有两个 ISOFIX 固定环，与车身相连 ⇒ 图 36。

- 为确保安全，推荐使用上汽大众原装儿童座椅。

 如汽车固定点未连接儿童座椅，则务必将护罩装回到下部固定点上。 

用顶部紧固绳固定儿童座椅



图 38 Top Tether 固定点



请首先阅读并注意引导信息和安全提示，见 ▲，第 51 页。

- 在拆卸和安装时注意儿童座椅制造商的说明 ⇒ ▲。
- 向上移动儿童座椅后的头枕至限位位置。
- 在下部固定点上固定儿童座椅。
- 打开后排座椅后的盖板 ⇒ 图 38。
- 将上部固定带钩入相应的固定环中 ⇒ 图 38。
- 用力张紧固定带，以便儿童座椅上部紧贴坐在座椅靠背上。

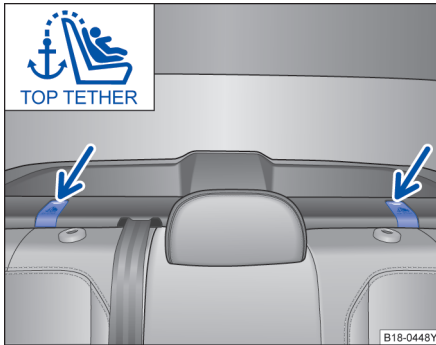
▲ 警告

带下部固定点和上部固定带的儿童座椅必须按照相应的制造商说明进行安装。否则可能导致受伤。

- 始终只将儿童座椅的一个固定带固定在一个固定环上。

应急装备

📖 主题引言

该章节包含有关下列主题的信息：

保护自己和汽车	56
三角警告牌	57
安全反光背心	57
事故或失火时的应对方法	57

▲ 警告

在道路交通中抛锚的汽车会给自身和其它交通参与者带来高事故风险。

▲ 警告 (续)

- 一旦可行且安全，就立即停车。将汽车停在与车流保持安全距离处，在紧急情况下将所有车门可靠地锁止。接通危险警报灯，向其它交通参与者示警。
- 如果将所有车门锁止，切勿将儿童、残疾人士或需要帮助的人员单独留在车内。否则可能导致他们在紧急情况被困在车内。困在车内的人员可能要承受很高或很低的温度。

保护自己和汽车



图 39 危险警报灯开关。



请首先阅读并注意引导信息和安全提示，见 ▲，第 55 页。

请遵守交通法规的规定，打开危险警报灯和放置三角警告牌⇒第 57 页。

核对表

为了自身安全和乘员安全，要按给出顺序遵照以下事项 ⇒ ▲：

- ✓ 与车流保持安全距离在合适的地面上停车。
- ✓ 用按钮 ▲ 接通危险警报灯⇒图 39。
- ✓ 接通电子驻车制动器。
- ✓ 将换挡杆置于位置 P。
- ✓ 关闭电驱动装置。
- ✓ 请所有乘员下车并到远离车流的安全地带，例如到公路护栏后面。
- ✓ 如果离开本车，请随身携带所有汽车钥匙。
- ✓ 支起三角警告牌，使其他交通参与者注意到本车。
- ✓ 让电驱动装置充分冷却，如有必要请让专业人员处理。

在危险警报灯已接通的情况下，例如在牵引过程中可以通过操纵转向信号灯操纵杆显示转向或变换行车道。闪烁报警灯被暂时断开。

例如在以下情况时要接通危险警报灯：

- 当前方的车辆突然减速时或堵车时本车是最后一部车时，以此向后面的车辆示警。
- 存在某种紧急情况时。
- 当本车停止运转时。
- 在牵引时。

务必遵守当地关于使用危险警报灯的规定。

如果危险警报灯不工作，则必须根据法律规定使其它交通参与者注意到抛锚的本车。



当危险警报灯较长时间处于接通状态时，汽车蓄电池会自行放电，在点火开关已关闭的情况下也一样。



某些汽车在车速高于约 80 km/h (50 mph) 时全制动期间，制动信号灯可能会闪烁，以此向后面的交通参与者示警。当制动继续进行时，在车速低于约 10 km/h 时，危险警报灯会自动接通。制动信号灯持续亮起。在加速时，危险警报灯重新自动关闭。

警告

忽视这个对自身安全至关重要的核对表可能导致事故和受伤。

- 务必遵循核对表中的操作，并遵守通用的安全防护措施。

三角警告牌





图 40 行李厢侧面储物盒内：三角警告牌固定位置

 请首先阅读并注意引导信息和安全提示，见 ，第 55 页。

取出三角警告牌

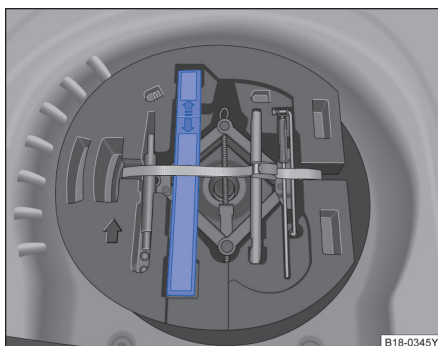

打开行李厢盖，在侧面储物盒内，取出三角警告牌。

警告

松散的物品在突然进行紧急驾驶或制动操作时以及在发生事故时可能在车内抛飞并导致受伤。

- 三角警告牌要始终可靠固定在固定装置中。

安全反光背心

 请首先阅读并注意引导信息和安全提示，见 ，第 55 页。

安全反光背心



随车配备一件安全反光背心，根据配置不同，安全反光背心可能位于副驾驶侧的储物盒内。

反光背心具有安全警示作用，如车辆发生抛锚等紧急情况需要离开车辆时，请穿戴好安全反光背心，这样不仅可以为自身安全提供有效的防护措施，也能有效的提醒其他道路参与者安全驾驶。

提示

请将安全反光背心放置在车内储物盒内，以备及时取用。

事故或失火时的应对方法

 请首先阅读并注意引导信息和安全提示，见 ，第 55 页。

关于发生事故后的应对方法的核对应表

为了在发生事故时确保自身安全和乘员安全，应遵守以下事项 ，在 *主题引言* 中，见第 55 页：

- ✓ 关闭点火开关，必要时将汽车钥匙从点火开关中取出。
- ✓ 按压按钮  打开危险警告灯 \Rightarrow 第 56 页。
- ✓ 支起三角警告牌，使其他交通参与者注意到本车。
- ✓ 必要时将人员带离危险区域，并进行急救。
- ✓ 向消防队通报事故，并告知消防队这是一辆电动汽车。
- ✓ 在事故地点等待救援。
- ✓ 告知救援人员以及与事故处理相关的人员，这是一辆电动汽车。
- ✓ 并将随车救援信息卡（说明书皮包中附带）交予救援人员。

关于发生火灾时的应对方法的核对表

为了在汽车着火时确保自身安全和乘员安全，应遵守以下事项⇒，在*保护自己*和*汽车*中，见第 56 页：

- ✓ 关闭点火开关，必要时将汽车钥匙从点火开关中取出。
 - ✓ 如有可能，按压按钮  打开危险警报灯⇒第 56 页。
 - ✓ 如有可能，支起三角警告牌，使其他交通参与者注意到本车。
 - ✓ 必要时将人员带离危险区域，并进行急救。
 - ✓ 向消防队通报事故，并告知消防队这是一辆电动汽车。
 - ✓ 保持足够的距离，等待救援。
 - ✓ 告知救援人员以及与事故处理相关的人员，这是一辆电动汽车。
 - ✓ 并将随车救援信息卡（说明书皮包中附带）交予救援人员。
 - ✓ 不得自己进行灭火尝试。
 - ✓ 不得在燃烧的车辆附近逗留。
-



打开和关闭

钥匙

📖 主题引言

该章节包含有关下列主题的信息：

遥控钥匙	60
汽车钥匙里的指示灯	60
更换电池	61
遥控钥匙同步调整	61

⚠️ 警告

- 切勿让儿童或需要帮助的人员单独留在车内，发生紧急情况时儿童和需要帮助人员可能被困在车内，无法自行安全撤离或自救。例如，随季节

⚠️ 警告（续）

变化，关闭的汽车内可能极冷或极热，车内人员极易受伤和患病，甚至死亡，尤其对儿童的影响更为严重。

- 切勿将车钥匙遗忘在车内而无人看管！滥用车钥匙（例如儿童玩耍时）可能会导致严重的人身伤害和事故：
 - 可能会无意间启动电驱动装置。
 - 如果打开了点火开关，便能操作电气装备，这样会有发生例如电动车窗升降器把人挤伤的危险。
 - 汽车车门可能会通过遥控钥匙闭锁，这样在紧急情况下会加大从车外救助的难度。
 - 因此，每次离开汽车都要随身携带车钥匙。

遥控钥匙



图 41 遥控钥匙

请首先阅读并注意引导信息和安全提示，见 ，第 59 页。

遥控钥匙

使用遥控可以从远处将汽车解锁和闭锁。

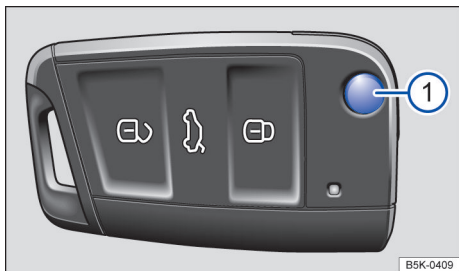
遥控发射器和电池装在钥匙里，无线接收器安装在汽车内。电池电量充足时遥控钥匙可在距汽车周围数米范围内遥控汽车。

如果汽车无法用遥控钥匙打开或关闭，则必须对遥控钥匙重新进行同步处理⇒第 61 页或更换遥控钥匙中的电池。

可以使用多把遥控钥匙。

打开和折合钥匙头

按压按钮⇒图 41①即可解锁并翻开钥匙头。

如要折合钥匙头，按压按钮①同时折合钥匙头，直至其卡止。

备用钥匙

配制备用钥匙或辅助遥控钥匙时须向上汽大众经销商提供车辆识别号（底盘号）。

每把新钥匙里均有一集成电路芯片，该芯片必须用汽车电子防盗止动器数据进行编码。若钥匙内未装集成电路芯片或未对芯片编码，则该钥匙将无法起作用。匙形已加工完成的钥匙也须如此。

上汽大众经销商可提供新钥匙或备用钥匙，并可配制钥匙。

使用前必须对新钥匙或备用钥匙进行同步化处理。建议到上汽大众经销商处对钥匙进行同步化处理。

提示

- 每把钥匙内都有电子部件！请保护好钥匙，避免受潮和强烈震动。
- 请保持钥匙头凹槽的清洁。杂质（如织物纤维、灰尘等）会对钥匙的正常使用和点火锁造成不良影响。

仅当实际需要某项功能时方可按压钥匙上的按钮。不需要时切勿按压按钮，否则，可能意外解锁汽车或触发警报。即使钥匙不在有效范围内，也切不可随意按压钥匙上的按钮。

若汽车附近有一个以上发射器（例如，无线对讲机或移动电话）以相同频率工作，则可能互相干扰，短时影响本车钥匙的遥控功能。

钥匙与汽车之间有障碍物，或在恶劣气候条件下，或电池电量不足时均会缩小钥匙的遥控范围。

如短时间内反复按压汽车钥匙上的按钮⇒图 41 或中央门锁某个按钮⇒第 61 页，则中央门锁系统将暂时关闭，防止系统过载。此时汽车解锁，必要时闭锁汽车。 <

汽车钥匙里的指示灯



图 42 汽车钥匙里的指示灯

请首先阅读并注意引导信息和安全提示，见 ，第 59 页。

如按压一下汽车钥匙里的按钮，指示灯⇒图 42（箭头所示）闪亮一下。若按住按钮（例如，方便开启汽车），指示灯将闪亮数次。

若按压按钮，钥匙里的指示灯不亮，则表明须更换钥匙里的电池⇒第 61 页 <

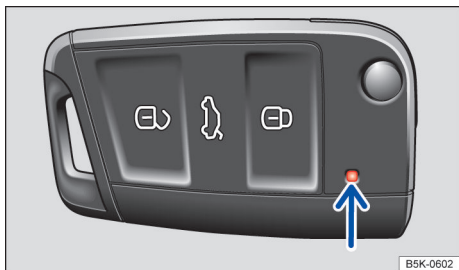
更换电池



图 43 汽车钥匙：打开电池盒盖



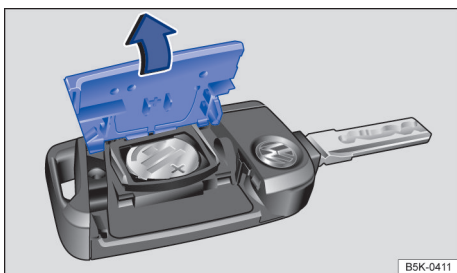

图 44 汽车钥匙：取出旧电池

 请首先阅读并注意引导信息和安全提示，见 ，第 59 页。

建议您到上汽大众经销商处更换电池。

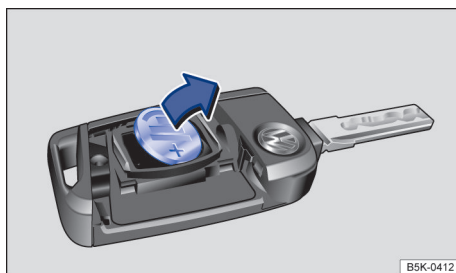
电池位于汽车钥匙盖板下的后侧。

更换电池

- 翻开汽车钥匙头⇒第 60 页
- 用一合适的器具（例如，硬币）沿⇒图 43 箭头方向拆下汽车钥匙后侧的盖板⇒①
- 用一合适的扁平器具从电池盒里撬出电池⇒图 44。
- 安放新电池，然后沿⇒图 44 箭头相反方向将其推入电池盒内⇒①。
- 安装电池盖板，然后沿⇒图 43 箭头相反方向将其扣到汽车钥匙上，直至其卡定。



提示

- 电池更换不当可能损坏汽车钥匙。
- 使用不合适或不符合规定的电池可能损坏汽车钥匙。只可用额定电压、尺寸及规格均相同的新电池更换废电池。
- 务必按上述正确方法安装电池。因自行更换电池而导致钥匙损坏不属于质量担保范围。

 务必严格按环境保护法的相关规定处理废电池。

 汽车钥匙里的电池可能含有高氯酸盐，处理时务必遵守相关法规。

遥控钥匙同步调整

 请首先阅读并注意引导信息和安全提示，见 ，第 59 页。

如果用汽车钥匙无法解锁或锁止车辆，请对汽车钥匙进行同步处理或更换纽扣电池⇒第 59 页。

- 放在车辆旁边。
- 依次短按两次车辆钥匙上的按钮 。
- 或：取下应急钥匙⇒第 60 页。

- 取下驾驶员车门把手盖罩。
- 放在车辆旁边。
- 按压车辆钥匙上的按钮 。
- 用应急钥匙解锁车辆。
- 收存好应急钥匙⇒第 59 页。
- 安装盖罩。

同步处理已结束。

中央门锁和锁止系统

主题引言

该章节包含有关下列主题的信息：

中央门锁描述	62
从车内将汽车解锁和锁止	63

当所有车门和行李厢盖都已完全关闭时，中央门锁才正常工作。在驾驶员侧车门已打开时，无法用遥控钥匙将汽车锁止。

如果将已解锁的汽车长时间停放（例如在自家车库中），可能导致汽车蓄电池电量耗尽并且电驱动装置无法再启动。

警告

中央门锁使用不当可能严重致伤人员。

- 中央门锁系统可闭锁所有车门。自车内闭锁汽车后可防止车门无意中自行打开和防止他人非法进入汽车。但发生事故或遇紧急情况时，闭锁的车门也可能延误对车内乘员的救援。

警告（续）

- 闭锁的汽车里切勿留有任何人。发生紧急情况时留在车内人员可能被困在车内，无法自行安全撤离或自救。



- 遥控钥匙或中央门锁失效时，可以手动将所有车门和行李厢盖解锁和闭锁。⇒ 第 64 页

中央门锁描述



请首先阅读并注意引导信息和安全提示，见 ，第 61 页。

中央门锁能以中控方式将所有车门和行李厢盖解锁或锁止：

- 自车外用汽车钥匙闭锁或解锁⇒ 第 60 页。
- 自车内用中央门锁按钮闭锁或解锁⇒ 第 63 页。

取决于车型装备，可通过信息娱乐系统上的 按钮及 和 功能按钮激活或关闭中央门锁功能⇒ 第 28 页，或由上汽大众经销商激活或关闭中央门锁功能。

若汽车钥匙或中央门锁系统失效，则可手动闭锁或解锁车门、行李厢盖及高压电池充电盖板。

自动闭锁功能

MIB 导航车型此功能默认关闭，需用户手动开启。

行驶车速超过 15km/h 时汽车自动闭锁⇒ 第 28 页。闭锁汽车后中央门锁按钮里的指示灯 以黄色点亮⇒ 图 45。

自动解锁功能

下列状况下，汽车所有车门和行李厢盖锁自动解锁⇒ 第 28 页：

- 汽车停住，关闭点火开关时。
- 配备自动变速箱的汽车：变速杆置于挡位 P，并关闭点火开关时。

安全气囊触发后闭锁汽车的方法

因事故触发安全气囊时系统将开启汽车所有车锁。事故后根据汽车损伤程度可按下列方法之一闭锁汽车：

功能	操作方法
通过中央门锁按钮闭锁汽车	- 关闭点火开关。 - 打开和关闭某扇车门一次。 - 按压中央门锁按钮
用汽车钥匙闭锁汽车	- 关闭点火开关。 - 打开某扇车门一次。 - 用钥匙闭锁汽车。



如短时间内反复按压汽车钥匙上的按钮⇒ 图 41 或中央门锁某个按钮⇒ 图 45，则中央门锁系统将暂时关闭，防止系统过载。然后汽车处于解锁状态约 30 秒钟。在此期间，若未打开车门或行李厢盖，随后汽车将自动闭锁。

从车内将汽车解锁和锁止







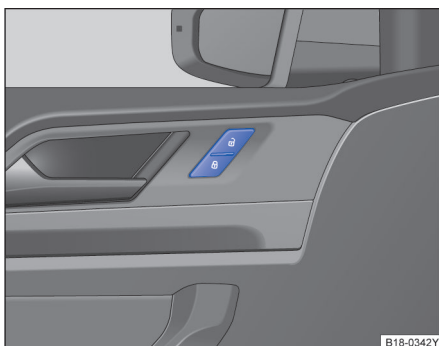

图 45 驾驶员侧车门内：中央门锁按钮。

 请首先阅读并注意引导信息和安全提示，见 ，第 61 页。

按压按钮   ⇒ 图 45：

-  汽车解锁。
-  汽车锁止。

中央门锁按钮在点火开关已打开和关闭的情况下都工作。

如果用中央门锁按钮锁止汽车，则会出现以下情况：

- 从车外无法打开车门和行李厢盖，例如遇交通信号灯停车时可防止非法入侵。
- 可以从车内通过拉动开门把手将车门解锁并打开。必要时必须重复拉动开门把手。
- 已打开的驾驶员侧车门不会同时锁止。这样可以防止驾驶员把自己锁在车外。

下列状况下，必要时汽车所有车门和行李厢盖锁自动解锁：

- 按压  按钮 ⇒ 图 45。
- 汽车停住。
- 根据在信息娱乐系统里的设定，仅打开某一扇车门时 ⇒ 第 28 页。

车门

主题引言

该章节包含有关下列主题的信息：



警告灯	63
儿童安全锁	64
手动开启和闭锁驾驶员侧车门	64
手动将副驾驶员车门和后车门上锁	65

警告

未正确关好的车门可能会自行开启，可能导致人身伤害和交通事故！

- 关闭车门时切勿疏忽大意。否则可能会给您自己或他人造成严重的人身伤害！每次关闭车门时都要确保车门的转动范围内没有人。

警告灯

 请首先阅读并注意引导信息和安全提示，见 ，第 63 页。

在打开点火开关时，某些警告灯和指示灯会短暂亮起，表明在进行功能检测。如果车辆状态正常，在几秒钟后会消失。

如果一个车门已打开或未正确关闭，则显示屏上会显示相应警告信息。

视汽车装备而定，可能在显示屏上显示一个图像或符号来代替警告灯。显示在点火开关已关闭的情况下也能看到。

 取决于组合仪表类型，显示的图像和符号可能会有所不同。

儿童安全锁



图 46 在左后车门中：儿童安全锁 (A) 已关闭、(B) 已接通。



图 47 在右后车门中：儿童安全锁 (A) 已关闭、(B) 已接通。

请首先阅读并注意引导信息和安全提示，见 ，第 63 页。

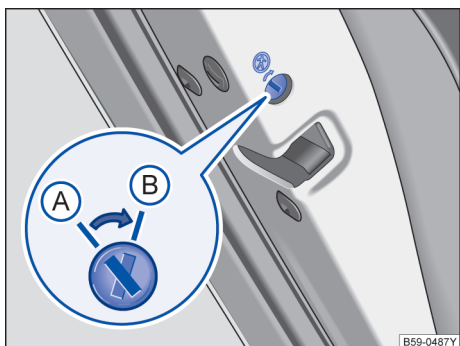
儿童安全锁可防止从车内打开后车门，例如可避免儿童在行驶过程中意外打开车门。在儿童安全锁已接通时，车门只能从车外打开。

接通或关闭儿童安全锁

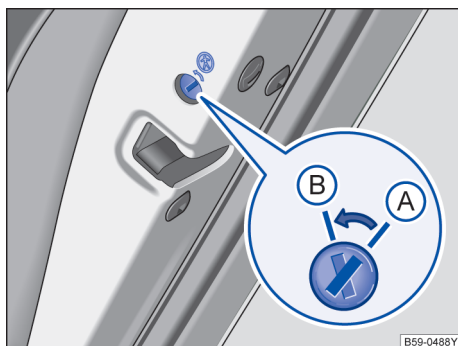
- 将汽车解锁，然后打开相应的后车门。
- 用钥匙将槽口转到所需位置。

槽口的位置⇒图 46 或 ⇒图 47：

- (A) 儿童安全锁已关闭。
- (B) 儿童安全锁已接通。

警告

在儿童安全锁已接通时，相应的车门无法从车内打开。

- 在车门锁止的情况下，切勿将儿童或需要帮助的人员留在车内。否则可能导致这些人员将自己困在车内。在紧急情况下，他们可能无法自行离开汽车或无法自救。困在车内的人员可能受到酷热和严寒的伤害。
- 视季节而定，在锁止的汽车中可能出现很高或很低的温度，尤其可能引起幼儿受伤和生病或导致死亡。

手动开启和闭锁驾驶员侧车门



图 48 取下在驾驶员车门内车门锁的盖罩

请首先阅读并注意引导信息和安全提示，见 ，第 63 页。

驾驶员车门可以在无线遥控钥匙或中央门锁失灵时手动开锁和上锁。

- 拉起开门把手 ①。
- 将无线遥控钥匙的钥匙头从下面插入盖罩的开口内 ⇒ 图 48 ②。
- 转动钥匙以便松开盖罩并取下。⇒ 图 48
- 用钥匙头通过驾驶员车门上的车门锁将驾驶员车门手动上锁或开锁。

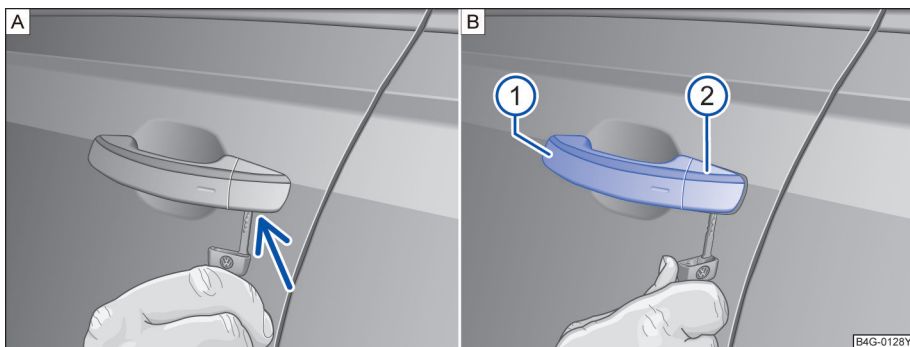
警告

- 把车门关闭上锁时切勿大意或失控。否则可能会给您自己或他人造成严重伤害！注意车门的转动范围内没有人。

警告 (续)

- 切勿让儿童或需要帮助的人员单独逗留在车内。如果他们操作中央门锁按钮，便会将所有车门上锁。这样，儿童或者需要帮助的人员便无法自行离开汽车或者在发生紧急情况时进行自救。在发生交通事故时或紧急情况下，上了锁的车门会加大从车外救助乘员的难度。
- 尽可能把汽车停在远离车流的地方，然后进行相应的作业。

提示

松开盖罩时必须小心，以免造成汽车油漆损伤。

手动将副驾驶车门和后车门上锁



图 49 左侧后车门端面处的应急上锁装置



图 50 车门应急上锁装置及汽车钥匙

请先阅读并注意引导信息和安全提示，见 ▲，第 63 页。

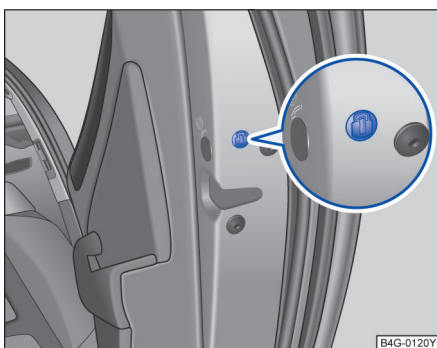
车门可以手动上锁。

您可以将副驾驶车门和后车门单独手动上锁。

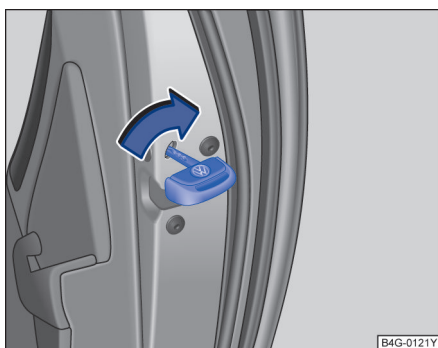
副驾驶车门和后车门上锁

- 打开副驾驶车门或一扇后车门。
- 翻出钥匙头 ⇒ 第 60 页
- 将钥匙头插入开口，然后顺时针旋转一次钥匙头 ⇒ 图 50
- 拔出钥匙并重新固定橡胶密封件。
- 将车门完全关闭 ⇒ ▲。
- 检查此车门是否上锁。
- 在其它车门上进行同样的操作。
- 尽快到上汽大众经销商处检查本车。

警告

- 把车门关闭上锁时切勿大意或失控。否则可能会给您自己或他人造成严重伤害！注意车门的转动范围内没有人。
- 切勿让儿童或需要帮助的人员单独逗留在车内。如果他们操作中央门锁按钮，便会将所有车门上锁。这样，儿童或者需要帮助的人员便无法自行离开汽车或者在发生紧急情况时进行自救。在发生交通事故时或紧急情况下，上了锁的车门会加大从车外救助乘员的难度。
- 尽可能把汽车停在远离车流的地方，然后进行相应的作业。



如果拉动相应开门把手一次，可从车内重新将副驾驶车门和后车门解锁。再次拉动车门开启把手即可打开车门。

行李厢盖

主题引言

该章节包含有关下列主题的信息：

警告灯	66
打开行李厢盖	67
关闭行李厢盖	67
应急解锁行李厢盖	68

警告

解锁行李厢盖、打开或关闭行李厢盖时务必谨慎，正确操作，否则可能引发事故，严重致伤人员。

- 因此，关闭行李厢盖时务必谨慎，确保行李厢盖与门框之间无人，以免受伤。
- 关闭行李厢盖时切勿用手下压行李厢盖上的后窗玻璃，否则，可能导致后窗玻璃碎裂，致伤人员。
- 关闭行李厢盖后应仔细检查，确保行李厢盖已关严锁牢，防止其在行驶中自行打开。
- 行李厢盖上装有挂具或行李架，并载有物品时切不可打开行李厢盖。同样，若行李厢盖上装有诸如自行车等物品时也不可打开行李厢盖，因其

警告 (续)

在自重和附加载荷的作用下行李厢盖可能自行关闭。如确需打开行李厢盖，则必须用合适的支撑物支牢行李厢盖或卸掉负载物。

- 不使用汽车时务必关闭并闭锁行李厢盖及所有车门。关闭前须确认车内无人。
- 行李厢盖处于打开状态时切勿让儿童独自在车内或车旁玩耍，儿童可能进入行李箱内，并关闭行李厢盖，将自己困在行李箱内。随季节变化，闭锁的汽车内的温度可能很高或很低，车内人员极易受伤和患病，甚至死亡，尤其对幼儿的影响更为严重。
- 切勿让儿童或需要帮助人员单独留在车内，因儿童或需要帮助人员可能用遥控钥匙或中央门锁按钮闭锁汽车，从而将自己困在车内。

提示

打开行李厢盖前应查看一下周围用于打开或关闭行李厢盖的空间是否足够大，以免发生磕碰，例如，牵引挂车或在车库等封闭场所里打开或关闭行李厢盖时。

警告灯

请首先阅读并注意引导信息和安全提示，见 ，第 66 页。

在打开点火开关时，某些警告灯和指示灯会短暂亮起，表明在进行功能检测。如果车辆状态正常，在几秒钟后会消失。

如果行李厢盖已打开或未正确关闭，则显示屏上会显示相应警告信息。

视汽车装备而定，可能在显示屏上显示一个图像或符号来代替警告灯。显示在点火开关已关闭的情况下也能看到。在汽车上锁后，显示在约 15 秒钟后熄灭。

警告

汽车行驶时未关好的行李厢盖可能突然自行打开，引发严重伤亡事故！

- 此时必须立即停车，关好行李厢盖。
- 必须选择安全的区域进行停车，关好行李厢盖。
- 关闭行李厢盖后应检查一下其是否已关严。



取决于组合仪表类型，该图像或符号显示可能有所不同。

打开行李厢盖



图 51 从车外打开行李厢盖



请首先阅读并注意引导信息和安全提示，见 ，第 66 页。

利用遥控钥匙打开

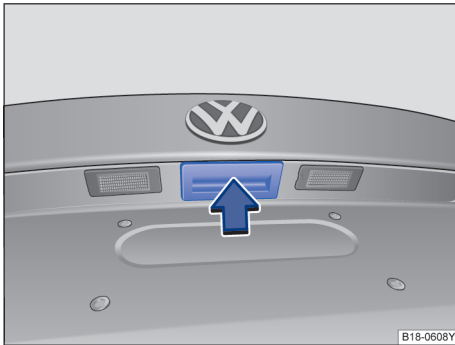
按住遥控钥匙上的按钮 ，直至行李厢盖自动打开。

手动打开

- 解锁汽车或打开一个车门。
- 向上拉起图示按钮 ，打开行李厢。

警告

- 如果车辆在行李厢盖开启情况下行驶极易引发人身伤害和交通事故。务必遵守交通法规的规定。
- 对从行李厢中伸出的物品必须加以特别的标识，否则有发生事故的危險！在此情况下，请务必遵守交通法规的规定。
- 务必将所有物品牢靠安全地固定在行李厢中。松散的物品可能会从车中掉出来，伤及后面的行人或车辆。
- 请阅读和遵守关于使用行李厢盖的安全说明 。

提示

遥控钥匙或中央门锁失灵时可以手动将行李厢盖解锁。



在车外温度低于 0 °C (+32 °F) 时，充气支撑杆不是每次都能自动举起已解锁的行李厢盖。在这种情况下要手动向上打开行李厢盖。

关闭行李厢盖



图 52 已打开的行李厢盖：用于关上的凹槽。



请首先阅读并注意引导信息和安全提示，见 ，第 66 页。

关闭行李厢盖

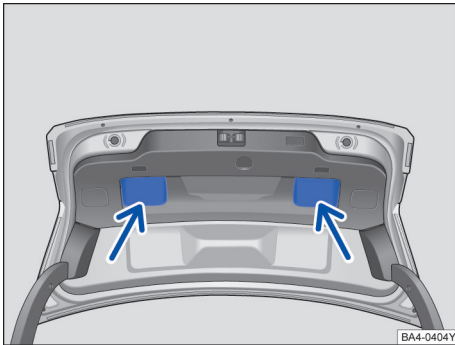
- 抓住行李厢盖内饰中的凹槽 。
- 快速用力向下拉行李厢盖，直到其卡止在锁中。
- 拉动行李厢盖检查是否也已可靠卡止。

锁止行李厢盖

如果按下遥控钥匙上的行李厢盖解锁按钮，但未打开行李厢盖，汽车会在约 2 分钟后重新自动锁止。这一功能可防止汽车意外一直处于解锁状态。

在行李厢盖已正确关闭到位并卡止时才能锁止。

- 也可通过中央门锁将行李厢盖锁止。
- 如果在已锁止的汽车上用遥控钥匙上的按钮 将行李厢盖解锁，则行李厢盖在关闭后立即重新锁止。
- 已关闭但未锁止的行李厢盖在车速超过约 9 km/h (6 mph) 时会自动锁止。

警告

如果没有按规定关闭行李厢盖，可能会有危險。

警告 (续)

- 不要用手压在后窗玻璃上关闭行李厢盖。否则车窗玻璃可能会破裂，有人员伤亡危险！

警告 (续)

- 请确认在行李厢盖关闭后锁止机构是否被牢靠地锁止。否则，在行车期间行李厢盖可能会突然打开。

应急解锁行李厢盖



图 53 行李厢盖应急解锁



请首先阅读并注意引导信息和安全提示，见 **警告**，第 66 页。

蓄电池电量过低时或门锁装置损坏时，可以从汽车内将行李厢盖开锁。

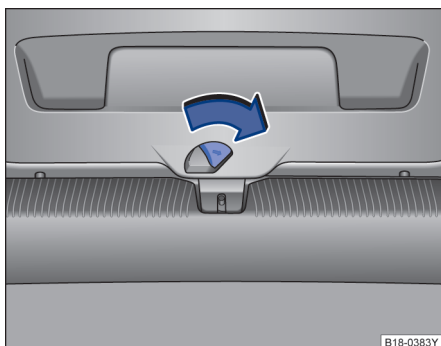
- 向前折叠后排座椅。
- 从行李厢内侧按压行李厢盖应急解锁按钮，将行李厢盖解锁。

警告

尽可能把汽车停在远离车流的安全区域，然后进行相应的作业。

电动车窗升降器

主题引言

该章节包含有关下列主题的信息：

电动打开或关闭车窗	69
电动车窗升降器 - 功能	69
电动车窗防夹功能	70

警告

如果没有按规定使用车窗升降开关，可能导致人身伤害！

- 关闭车窗时切勿疏忽大意。否则可能会给您自己或他人造成严重伤害！因此要确保车窗的移动范围内没有人。

警告 (续)

- 每次离开汽车时都要随身携带车钥匙。
- 切勿让儿童或需要帮助的人员单独逗留在车内，因发生紧急情况时，可能无法自行打开车窗。滥用车钥匙（例如儿童玩耍）可能会导致严重的人身伤害和事故。
- 每次离开汽车时都要随身携带所有汽车钥匙。在关闭点火开关后，只要没有打开驾驶员车门或副驾驶车门，在短时间内仍能通过车门内的按钮打开或关闭车窗。
- 在后排长条座椅上带乘儿童时，务必通过安全按钮停用后部车窗升降器，以免车窗可能被打开或关闭。

电动打开或关闭车窗



图 54 在驾驶员侧车门内：前部和后部车窗升降器的按钮。

请首先阅读并注意引导信息和安全提示，见 ，第 68 页。

驾驶员侧车门上的按钮

⇒ 图 54 的图例：

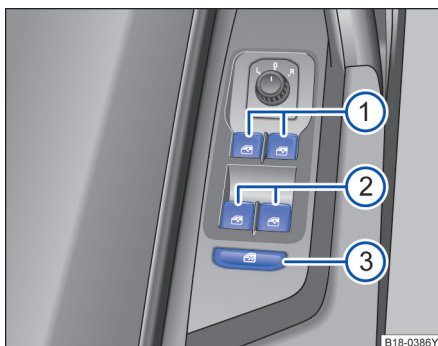
- ① 用于前门车窗控制按钮。
- ② 用于后门车窗控制按钮。
- ③ 安全按钮。

打开或关闭车窗

功能	操作
打开：	按压按钮
关闭：	拉动按钮
停止自动升降：	再次按压或拉起相应车窗的按钮。
	安全按钮 ⇒ 图 54③ 停用后门车窗控制按钮。这时按钮中的黄色指示灯亮起。

在关闭点火开关后，只要没有打开驾驶员侧车门或副驾驶侧车门，在短时间内仍能通过车窗控制按钮打开或关闭车窗。便捷开启或关闭在数秒钟后激活 ⇒ 第 69 页。

电动车窗升降器 - 功能

请首先阅读并注意引导信息和安全提示，见 ，第 68 页。

自动升降功能

利用自动升降功能可以完全打开和关闭车窗。这时不需要保持住车窗升降器的相应按钮。

针对自动上升功能：将相应车窗的按钮短时间向上拉至第二挡。

针对自动下降功能：将相应车窗的按钮短时间向下按至第二挡。

停止自动升降过程：重新按压或拉动用于相应车窗的按钮。

恢复自动升降功能

如果汽车蓄电池在未完全关闭车窗时被断开或电量耗尽，则自动升降功能不起作用，如需恢复该功能请按下列描述进行：

- 打开点火开关。
- 关闭所有车窗和车门。

- 向上拉相应车窗的按钮，并在该位置保持数秒。
- 松开按钮，重新向上拉并保持住。自动升降功能现在已重新准备就绪。

可以单独或同时为多个车窗恢复车窗自动升降器功能。

便捷开启和关闭

MIB 导航车型此功能默认关闭，需用户手动开启。

车窗可以从车外用遥控钥匙打开和关闭：

- 长按遥控钥匙的解锁按钮或锁止按钮。所有车窗被打开或关闭。
- 如要中断功能，松开解锁或锁止按钮或将手指从传感器感应区移开。

便捷关闭时，车门内的所有车窗将关闭。

根据型号，按下菜单键或功能按钮，然后按下功能按钮 按钮及 和 激活或者关闭车窗玻璃升降器的功能 ⇒ 第 28 页。

警告

如果没有按规定使用车窗升降开关，可能导致人身伤害！

警告 (续)

- 关闭车窗时切勿疏忽大意。否则可能会给您自己或他人造成严重伤害！因此要确保车窗的移动范围内没有人。
- 必要时（如后排有儿童乘员的情况下）可以用安全按钮使后排车窗升降开关不起作用。
- 如果车窗的自动升降功能未恢复，则相应车窗没有便捷开启和关闭功能。

提示

每次离开车辆前都应关闭车窗。降雨会淋湿车内装备并导致本车电子装备损坏。

i 如果车窗在关闭过程中运动受阻，车窗会立即打开 ⇒ 第 70 页。在这种情况下，请先查找车窗不能关闭的原因，然后再尝试重新将其关闭。

电动车窗防夹功能

 请首先阅读并注意引导信息和安全提示，见 **警告**，第 68 页。

电动车窗防夹功能可以降低关闭车窗时的挤伤危险 ⇒ **警告**。如果某个车窗的自动上升或关闭不畅或受阻，则该车窗会立即自动打开。

- 请检查该车窗为何关闭受阻。
- 重新尝试关闭该车窗。
- 在关闭过程中如果车窗在 10 秒内有 2 次因被障碍物阻止而重新打开，自动上升功能便会暂停 10 秒钟。
- 如果连续几次车窗在关闭过程中一直因运行不畅或碰到障碍物而不能关闭，车窗便会停在这个位置，防夹功能会暂时失效 ⇒ **警告**。
- 如果发生故障，则自动升降功能以及防夹功能都无法正常运行。在这种情况下请联系上汽大众经销商寻求支持。

警告

在后排座椅上带乘儿童时，务必通过安全按钮停用后部车窗升降器，以免车窗可能被打开或关闭。

i 防夹功能在用遥控钥匙便捷关闭车窗时也起作用 ⇒ 第 69 页。

天窗

主题引言

该章节包含有关下列主题的信息：

打开或关闭天窗	71
天窗 - 功能	71
天窗的防夹功能	72

警告

不正确地或无人监管地使用天窗，可能造成人身伤害！

- 打开和关闭天窗时切勿疏忽大意。否则可能会给您自己或他人造成严重伤害！应确保天窗的移动范围内没有人。
- 每次离开汽车时都要随身携带遥控钥匙。

警告

粗心或无人监管地滥用玻璃天窗可能导致重伤。

- 当运行范围内没有人时，才可打开或关闭玻璃天窗和遮阳卷帘。

提示

● 在冬季寒冷气候下，打开或翻开天窗前应清除干净车顶上的冰雪，以免损坏天窗。

● 每次离开本车前都应关闭天窗。在天窗开着的情况下，降雨可能会使车内湿透，从而导致车辆损坏。

i 应定期清除天窗导轨里的树叶和其他散落物品。

i 若天窗发生故障，天窗防夹功能将不能正常发挥作用。遇此情况，应尽快到上汽大众经销商维修天窗。

打开或关闭天窗



图 55 顶篷上的天窗控制按钮

📖 请首先阅读并注意引导信息和安全提示，见 **▲**，第 70 页。

打开点火开关时天窗方能工作。关闭点火开关后数分钟内若未打开驾驶员侧车门或前排乘客侧车门，则仍可操控天窗。

🔍 按钮 ⇒ 图 55。1 挡位置：可完全打开天窗，或部分翻开天窗，打开或关闭天窗。

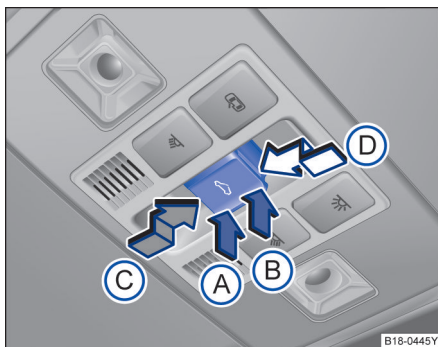
2 挡位置：按一下按钮可使天窗自动运行至最终位置，再次按压按钮即可终止自动开启/关闭功能。

天窗只在点火开关已打开的情况下工作。关闭点火开关后，只要没有打开驾驶员侧车门或副驾驶侧车门，在短时间内仍能打开或关闭天窗。

翻开、打开和关闭天窗

功能	操作方法 ⇒ 图 55
翻开电动天窗。	按压按钮的后端 B 至 1 挡位置；按压按钮至 2 挡位置即执行电动天窗自动开启。
关闭已翻开的电动天窗。	按压按钮的前端 A 至 1 挡位置；按压按钮至 2 挡位置即执行电动天窗自动关闭。
停止电动天窗自动开启/关闭。	再次按压按钮 A 或 B 。
打开电动天窗。	水平向后按压按钮 C 1 挡位置；按压按钮至 2 挡位置将天窗打开至舒适位置。
关闭电动天窗。	水平向前按压按钮 D 至 1 挡位置；按压按钮至 2 挡位置将天窗从舒适位置关闭。
停止电动天窗自动开启/关闭。	再次按压按钮 C 或 D 。

天窗 - 功能

📖 请首先阅读并注意引导信息和安全提示，见 **▲**，第 70 页。

便捷关闭

天窗可以从车外用遥控钥匙关闭：

- 按住遥控钥匙的锁止按钮。可便捷关闭天窗。
- 松开锁止按钮即可中断该功能。

便捷关闭时，车门的所有车窗和天窗均会关闭。

可通过信息娱乐系统上的 **CAR** 按钮及 **设置** 和 **门窗开/关** 功能按钮对电动门窗工作模式作多种设定 ⇒ 第 28 页。

⚠️ 警告

不按规定使用天窗和遮阳卷帘可能导致人身伤害。

- 打开和关闭天窗或遮阳卷帘时切勿疏忽大意。否则可能会给您自己或他人造成严重伤害！请确保天窗和遮阳卷帘的移动范围内没有人。

i ● 便捷开启或关闭天窗时，天窗的按钮开关处于上次所选的位置，开始行车前必须将其重置。

- 如果汽车附近有发射器（如无线电设备、移动电话等）以相同的频率范围工作，遥控钥匙的功能会因这种干扰而暂时受到影响。请再次按压闭锁或解锁按钮启动相应功能。

天窗的防夹功能





请首先阅读并注意引导信息和安全提示，见 ，第 70 页。

防夹功能可以降低关闭天窗时的挤伤危险 \Rightarrow 。如果天窗的关闭不畅或受阻，则天窗会立即重新自动打开。

- 检查天窗为何未关闭。
- 重新尝试关闭天窗。
- 如果天窗仍旧因不畅或受阻而无法关闭，则天窗在相应的位置上停住。然后在无防夹功能的情况下关闭天窗。

在无防夹功能的情况下关闭天窗

- 触发防夹功能后 5 秒钟内按压  按钮 \Rightarrow 图 55，沿箭头  方向将按钮保持在 2 挡位置，直至天窗完全关闭。
- 如果天窗仍旧无法关闭，请到上汽大众经销商检修。

警告

不正确地使用天窗和遮阳卷帘可能导致人身伤害。

- 关闭天窗或遮阳卷帘时切勿疏忽大意。否则可能会给您自己或他人造成严重伤害！因此要确保天窗或遮阳卷帘的移动范围内没有人。
- 天窗关闭过程中具有自动防夹功能，但出于保护电机需要，不要无故尝试。
- 避免在灰尘较大、路面情况不好等情况下开启天窗，以免天窗轨道油脂受到污染，造成机构零件过度磨损，天窗排水管堵塞等现象。
- 为确保天窗能正常工作，请经常洗车并按照保养要求前往上汽大众经销商处对天窗进行检修保养。
- 在洗车房洗车时一定要完全关闭天窗。不得使用高压水枪的水流直接冲击天窗密封条，避免由于高压水枪压力太高而造成天窗漏水。



防夹功能在用遥控钥匙便捷关闭车窗和天窗时也起作用 \Rightarrow 第 68 页。



方向盘

调整方向盘位置

主题引言



图 56 调节方向盘位置

在行驶前并且只能在汽车停住时调节方向盘。

- 将图示操纵杆①向下翻转。
- 调节方向盘，确保双手握住外缘（9 点钟和 3 点钟位置）时手臂处于略微弯曲的状态。
- 将操作杆①用力向上推，直到它恢复到锁止位置 ⇒ ⚠。

警告

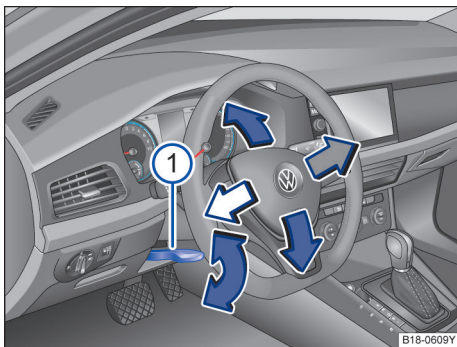
不恰当地使用方向盘位置调节和错误调节方向盘可能导致受伤或致命伤。

- 每次调节后都要用力向上转动操作杆至锁止位置，以免方向盘在行驶过程中意外发生位置变化。
- 切勿在行驶过程中调节方向盘。如果在行驶过程中确定必须进行调节，则请安全停车，然后正确调节方向盘。
- 调节好的方向盘必须始终朝着胸部方向而非面部方向，以免在发生事故时影响驾驶员前部安全气囊的保护效果。
- 在行驶过程中始终只能用双手从侧面握住方向盘外缘（9 点钟和 3 点钟位置），以降低驾驶员前部安全气囊触发时造成的伤害。
- 切勿在 12 点钟位置上或以其它方式握住方向盘，例如握住方向盘中心。驾驶员安全气囊触发时可能给双臂、双手和头部造成伤害。

正确和安全地就座

前排座椅

主题引言

该章节包含有关下列主题的信息：

前座椅上的机械操作元件 74

以下说明了前排座椅的调整方法。请确保坐姿始终调节正确 ⇒ 第 38 页。

警告

在每次行车前，务必将座椅、安全带和头枕进行正确调节并确认所有乘员都已正确系好安全带。

- 尽量往后移动副驾驶员座椅。
- 调节驾驶员座椅，确保胸部和方向盘中部之间至少有 25 cm 的距离。如果由于身体情况不能满足该要求，务必与上汽大众经销商联系，以便在必要时安装特殊装备。
- 切勿在座椅靠背向后倾斜过大的情况下驾驶。座椅靠背越向后倾，因安全带佩戴走向错误和坐姿错误而导致的受伤风险就越大。

警告 (续)

- 切勿在座椅靠背向前倾斜的情况下驾驶。前部安全气囊触发时可能向后猛击座椅靠背并伤害到后座上的乘员。
- 与方向盘和仪表板之间保持尽量大的距离。
- 在前座椅已正确调节好后，就座时务必背部垂直靠在座椅靠背上。不得使任何身体部位紧贴安全气囊的安装位置，或与之靠得太近。
- 当后部座位上的乘员因为安全带定位不正确而无法竖直就座时，他们受伤的风险就会增大。

警告

- 不恰当地调节座椅可能导致事故和受伤。
- 只能在汽车停住时调节座椅，否则座椅可能在行驶过程中意外自行移动并且汽车可能会失去控制。此外在调节时会采取错误的坐姿。
- 调整座椅高度或位置时一定要小心！调整前座椅时如不注意可能会造成挤伤。
- 不允许有物品限制前排座椅的调节范围。

前座椅上的机械操作元件



图 57 左侧前座椅上的操作元件。



请首先阅读并注意引导信息和安全提示，见 ⚠️，第 74 页。

右侧前座椅上的这些操作元件与其呈镜面对称分布。

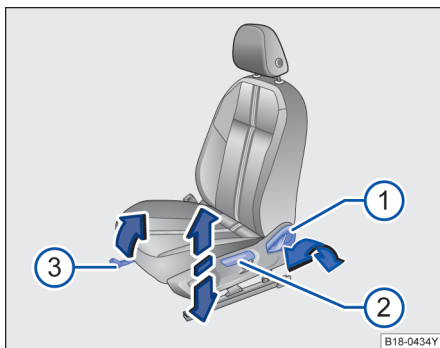
⇒ 图 57	功能	操作
①	调整座椅靠背倾斜角度	背部稍微离开靠背，向上拉起操纵杆并保持，直到利用自身重量将靠背调节到合适角度。
②	调整座椅高度	上拉或下压操作杆，可调节座椅高度。
③	调整座椅前后位置	向上拉动手柄，然后前后移动座椅。

后排座椅

向前翻折和翻回后排座椅靠背



图 58 后排座椅靠背：分离按钮 ①；红色标记 ②

分体式的后座椅靠背结构。后座椅靠背的每个部分都可单独向前翻折，以增大行李厢容积。

用解锁拨杆向前翻折后座椅靠背

- 将头枕向下移到底 ⇒ 第 76 页。
- 向前拉分离按钮 ⇒ 图 58 ①，同时前折靠背。
- 松开后排座椅靠背后应能看见按钮上的红色标记 ②。

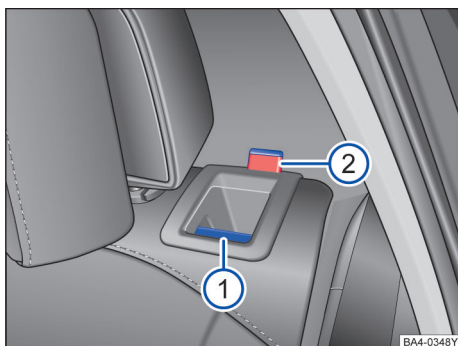
翻回后座椅靠背

- 将后排座椅靠背后翻至原位，用力后推，直至听到其锁定声 ⇒ ⚠。
- 靠背锁定后应看不见分离按钮上的红色标记 ②。
- 检查后排座椅靠背是否锁定。如未锁定，后排座椅安全带可能不能正常工作。

警告

失控或粗心地向前翻折和翻回后座椅靠背可能导致受伤。

- 每次向前翻折后座椅靠背时都要注意，不得有人或动物位于后座椅靠背区域内。
- 在行驶过程中切勿向前翻折和翻回后座椅靠背。
- 确保在翻回后座椅靠背时不会夹住或损坏安全带。
- 在向前翻折和翻回后座椅靠背时，手、指头和脚或其它身体部分要始终保持在翻转范围之外。
- 每个后座椅靠背都务必在垂直位置上可靠卡止，以确保后部座位上的安全带的保护作用。此要求尤其适合于后排座椅的中间座位。如果使用某个座位而相应的后座椅靠背未可靠卡止，则乘员与此后座椅靠背在突然进行紧急制动和驾驶操作时以及在发生事故时会向前移动。
- 如能看到分离按钮上的红色标记表明后座椅靠背未正确卡止。务必检查，当后座椅靠背处于垂直位置时，是否绝对看不到此红色标记。
- 如果后座椅靠背已向前翻下或未可靠卡止，则这些座位切勿用于成年人或儿童乘坐。

提示

在向前翻折后座椅靠背之前调整前排座椅，避免后座椅靠背的头枕或软垫撞上前排座椅。

头枕

调整头枕



图 59 调整前排头枕

所有座位都配备有头枕。后部中间的头枕只用于后排座椅的中间座位。因此，头枕不得安装到其它位置。

调节前排头枕高度

- 按住按钮⇒图 59①，同时沿箭头方向上推或下压头枕即可将头枕调整至合适高度⇒▲。
- 头枕必须在某个位置上牢固卡止。

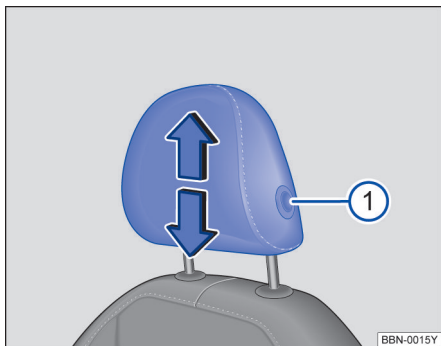
调节后排头枕高度

- 按住按钮⇒图 60①，同时沿箭头方向上推或下压头枕即可将头枕调整至合适高度⇒▲。
- 头枕必须在某个位置上牢固卡止。

正确的头枕调整

调节好头枕，使头枕的上沿尽可能与头顶齐平，不得低于双眼的高度。头后部要始终尽量靠近头枕。在头枕可沿纵向调节的汽车上，推移头枕使其尽可能靠近头后部。

针对身材矮小乘员的头枕调整

将头枕向下推到底，即使头部仍然低于头枕上沿也应如此。在最下方位置上，头枕与靠背之间可能会留有一段空隙。



图 60 调整后排头枕

针对身材高大乘员的头枕调整

将头枕向上移动，直到限位位置。

警告

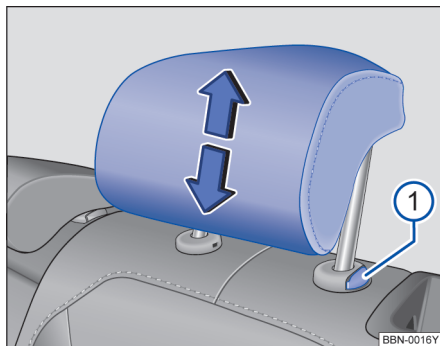
如果在头枕已拆下或调节错误的情况下行驶，在发生事故和突然行驶和制动时会提高受伤或致命伤的风险。

- 在座位上有人时，始终在头枕已正确安装并调节好的情况下行驶。
- 每位乘员都必须根据其身材对头枕进行正确调节，以降低在出现事故时颈部受伤的风险。此时头枕上沿必须尽可能与头顶齐平，不得低于双眼高度。头后部要尽量靠近头枕。
- 切勿在行驶过程中调整头枕。

拆卸和安装头枕



图 61 拆卸和安装前部头枕

所有座位都配备有头枕。后部中间的头枕只用于后排座椅的中间座位。因此，头枕不得安装到其它位置。

拆卸前部头枕

- 必要时调节座椅靠背，以便能够拆卸头枕。
- 将头枕向上移到底 ⇒ ▲。
- 按压座椅背部隐藏在座椅套内的按钮 ⇒ 图 61，将头枕完全拔出。

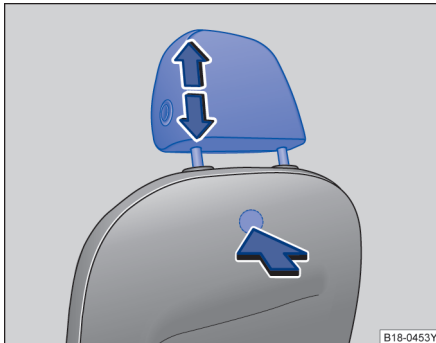
安装前部头枕

- 将头枕导杆对准相应座椅靠背上的导管，然后将其插入导管。
- 将头枕插到底，直至其卡定。
- 按照正确的坐姿调节头枕 ⇒ 第 76 页。

拆卸后部头枕

- 将后排座椅的座椅靠背解锁并向前翻转。
- 将头枕向上移到底 ⇒ ▲。
- 将打开的轿车钥匙头插入护套的槽内 ⇒ 图 62 ①。
- 沿箭头方向顶住轿车钥匙或螺丝刀。
- 同时按压按钮②，另一人将头枕完全拔出。
- 将后排座椅的座椅靠背向后翻转并让其可靠卡止。



图 62 拆卸和安装后部头枕

安装后部头枕

- 将后排座椅的座椅靠背解锁并向前翻转。
- 将头枕正确定位到头枕导向件上，然后插入相应座椅靠背的导向件中。
- 按住按钮②向下移动头枕。
- 将后排座椅的座椅靠背向后翻转并让其可靠卡止。
- 按照正确的坐姿调节头枕 ⇒ 第 76 页。

警告

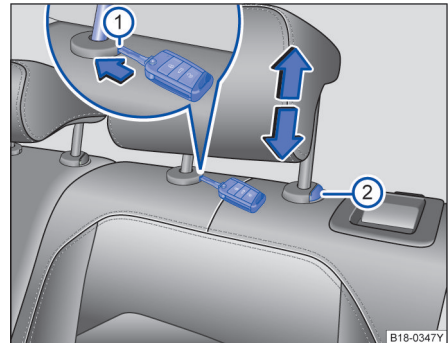
如果在头枕已拆下或调节错误的情况下行驶，在发生事故和突然行驶和制动时会提高受伤或致命伤的风险。

- 在座位上有人时，始终在头枕已正确安装并调节好的情况下行驶。
- 拆下的头枕应立即重新装上，以使乘员能得到正确的保护。

提示

在拆卸和安装头枕时请确保头枕不碰到顶篷或前座椅靠背。否则可能使顶篷和其他汽车部件受损。 ◀

座椅参数

主题引言

该章节包含有关下列主题的信息：

座椅设计位置	78
座椅坐垫深	78

座椅座宽	78
座椅座间距	79
座椅靠背正常使用位置说明	79 ◀

座椅设计位置



请首先阅读并注意引导信息，见第 77 页。

前排座椅设计位置：

前后位置椅：座椅最后往前滑动 78.7mm。

高度位置：座最低向上调节 30.3mm。

靠背角为设计角（ 18.1° ）。

后排座椅设计位置：

前后位置：随车装配位置。

靠背角为设计角（ 25° ）。



座椅坐垫深



图 63 座椅坐垫深



请首先阅读并注意引导信息，见第 77 页。

当前排位置处于设计位置时，坐垫深= 485mm 或 476mm（视车型不同而有所区别）⇒ 图 63A①。

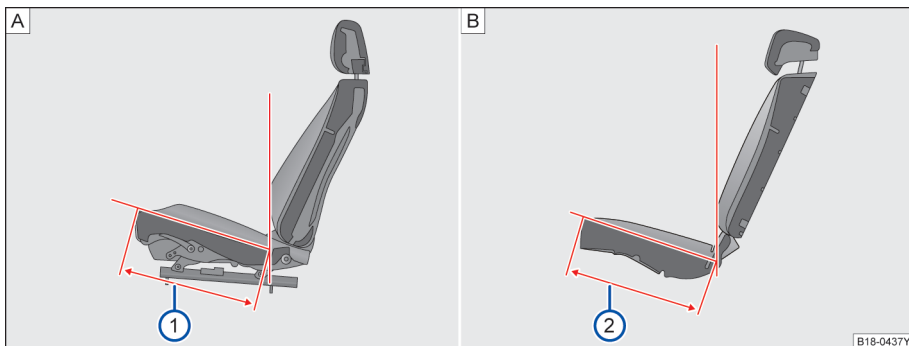
当后排位置处于设计位置时，坐垫深= 476mm ⇒ 图 63B②。



座椅座宽



图 64 座椅座宽



请首先阅读并注意引导信息，见第 77 页。▶

如图⇒图 64A在距离前排座椅边缘 200mm 时⇒图 64②，前排座椅座垫宽度为 488mm⇒图 64①。

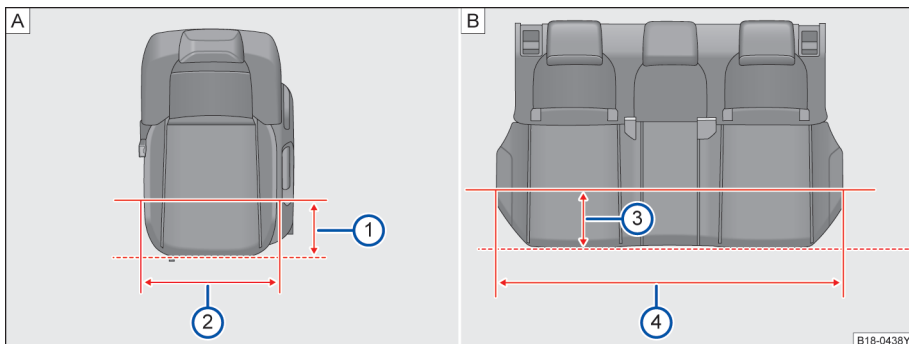
如图⇒图 64B在距离后排座椅边缘 200mm 时⇒图 64③，后排座椅座垫宽度为 1271mm⇒图 64④。

座椅座间距



图 65 座椅座间距



请首先阅读并注意引导信息，见第 77 页。

当前排座椅前后位置：座椅最后往前滑动 125mm，高度及靠背角都处于设计位置；后排座椅位于设计位置时，在距离地板位置 474mm 处⇒图 65②，座间距为 831mm⇒图 65①。

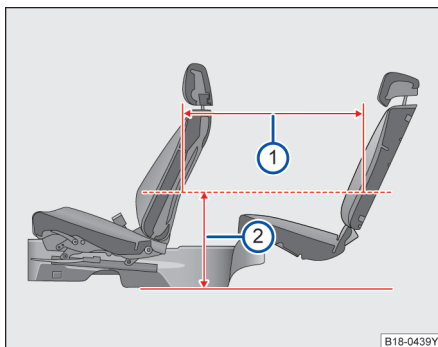
座椅靠背正常使用位置说明



图 66 座椅靠背正常使用位置说明



请首先阅读并注意引导信息，见第 77 页。

前排座椅靠背正常使用位置：

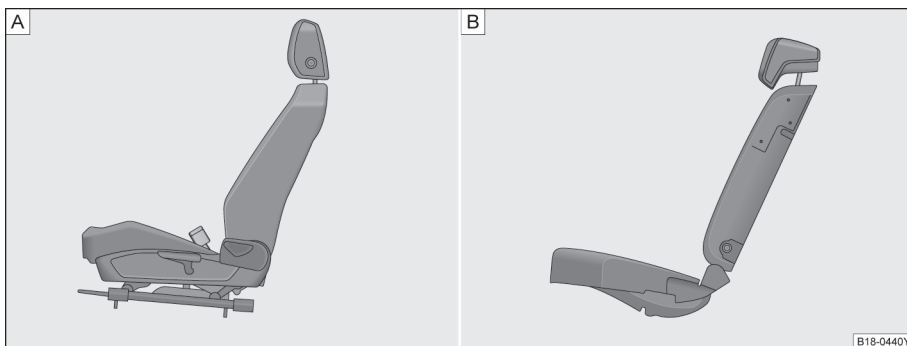
⇒图 66A

座椅靠背角接近设计角（大概 18.1° ）。

靠背调节手柄回到初始位置。

后排座椅靠背正常使用位置：

⇒图 66B

座椅靠背完全锁住状态，解锁红色指示器完全隐藏起来。

车灯与视野

转向信号灯

主题引言

该章节包含有关下列主题的信息：

打开和关闭转向信号灯 80 <

打开和关闭转向信号灯



图 67 转向信号灯 / 远光灯操作杆。

请首先阅读并注意引导信息，见第 80 页。

- A 右转向灯。
- B 左转向灯。

变道转向灯

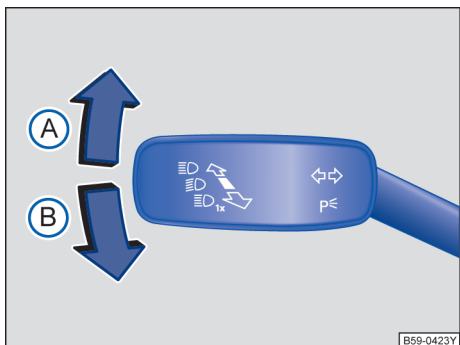
要接通变道转向灯时，将操作杆向上或向下移动到压力点，然后松开操作杆。转向信号灯闪烁三次。

通过信息娱乐系统上的 **CAR** 按钮及 **设置** 和 **车灯** 功能按钮可激活和关闭变换车道闪光功能⇒第 28 页。

警告

- 变换车道、超车或转弯时务必及时打开转向灯。
- 变换车道、超车或转弯后应立即关闭转向灯。

转向灯在点火开关已打开的情况下才能工作。闪烁报警灯在点火开关已关闭的情况下也同样能工作。

当本车上的一个转向灯失灵时，该指示灯以约正常情况下两倍的频率快速闪烁。

在近光灯接通的情况下才能够接通远光灯。 <

行车灯

接通和关闭车灯



图 68 仪表盘局部视图：灯光开关

日间行车灯

日间行车灯亮起时，近光或驻车灯及牌照灯关闭。

当车灯开关在位置 **0** 或 **AUTO** 上时，每次打开点火开关日间行车灯都会自动接通。在某些车型中，车灯开关内的指示灯 指示日间行车灯已接通。

当车灯开关在位置 **AUTO** 上时，一个光敏传感器自动接通或关闭仪表和开关的照明。

日间行车灯无法手动接通或关闭。

警告

驻车灯或日间行车灯的亮度不足以充分照亮道路并让其他交通参与者看到。

- 在黑暗、降雨和能见度差时务必接通过光灯。

将车灯开关转到所需位置 ⇒ 图 68:

	在点火开关已关闭的情况下。	在点火开关已打开的情况下。
0	雾灯、近光灯和驻车灯关闭。	车灯关闭或日间行车灯接通。
AUTO	自适应大灯可能接通。	自动车灯控制和（必要时）日间行车灯接通。
	驻车灯接通。	驻车灯接通。
	近光灯关闭 - 如有必要，驻车灯还能亮一段时间。	近光灯接通。

接通和关闭雾灯

雾灯：

车灯开关中的指示灯 或 另外还指示已接通的雾灯。

- 打开前雾灯 ：将车灯开关从位置 或 拉到第一档。
- 打开后雾灯 ：将车灯开关从位置 或 完全拉出。
- 如要关闭雾灯，则按压车灯开关或将其转到位置 **0**。

车灯与视野 - 功能

驻车灯

在点火开关已关闭且左侧或右侧转向信号灯接通时，汽车相应侧的大灯和尾灯部分会亮起。

两侧持续驻车灯

如果在点火开关已关闭的情况下车灯开关在位置 上并从车外将汽车锁止，则汽车大灯和尾灯部分会亮起。

自动车灯控制 AUTO

自动车灯控制只是一种辅助手段，并且不能充分识别所有行驶状况。

如果车灯开关处于位置 **AUTO**，则汽车照明以及仪表 / 开关照明会在以下情况下自动打开和关闭 ⇒ ⚠️:

自动接通:	自动关闭:
光敏传感器识别到 光线较暗时 ，例如在隧道行驶时。	在识别到足够的亮度时。
在以高于 140 km/h 的车速行驶数秒钟时。	在以低于 65 km/h 的车速行驶数分钟时。
雨量传感器识别到降雨并接通车窗玻璃刮水器。	当车窗玻璃刮水器数分钟未刮水时。

配备前照灯自动控制功能的车型，也可通过信息娱乐系统上的 **CAR** 按钮及 **设置** 和 **车灯** 功能按钮更改前照灯自动控制功能打开时间点 ⇒ 第 28 页。

前照灯自动控制功能激活时若同时打开后雾灯，则无论车外灯处于何种状况，前照灯近光均会同时打开。

静态弯道行车灯

在低速转弯时，大灯灯腔内集成的静态弯道行车灯会自动接通。此静态弯道行车灯只在车速低于 40 km/h 时工作。

车灯未关闭时的警告音

关闭点火开关并且驾驶员侧车门已打开时，车辆会发出警告音，用于提醒用户必要时关闭车灯。

- 在驻车灯已接通时 ⇒ 第 80 页。
- 车灯开关处于位置 **☞**。

警告

当道路未充分照亮并且本车不能被或很难被其它交通参与者发现时，可能发生事故。

- 自动车灯控制 (**AUTO**) 只在亮度变化时接通近光灯，例如在下雾时不接通。
- 如因天气状况和照明条件不足以照清楚街道，则行驶时切不可仅打开日间行车灯。注意，日间行车灯的亮度不足以照亮前方道路，因而可能使其他车辆的驾驶员无法看清您所驾驶的汽车！
- 尾灯不会与日间行车灯同时打开！如不打开尾灯，则汽车在黑暗路段或雨天或能见度差的情况下行驶时，其他道路使用者可能看不到本车。

i 在下雨或洗车的情况下，前照灯、尾灯和转向灯内部可能暂时蒙上水雾。这是灯内温度明显高于环境温度或环境湿度较大时，透镜内表面的水汽遇冷凝结导致（类似车窗玻璃的起雾现象）。这属于正常的物理现象，不影响车灯的功能和寿命。当车灯出现雾气时，将车辆停放在干燥、通风的地方，雾气会逐渐减少直至消失；在车辆行驶或有阳光照射的情况下雾气消散的速度会加快。但是，如果看到灯内大量积水或大量水滴，请到上汽大众经销商检查车辆。

大灯照明距离调节



图 69 在方向盘旁边：大灯照明距离调节的调节器

大灯照明距离调节

大灯照明距离调节 ⇒ 图 69① 根据设定值将大灯光束与汽车的负荷状态无级匹配。因此驾驶员具有最大可能的视野并且不会给对面的道路使用者造成眩目 ⇒ ⚠️。

大灯的调节仅在近光灯已接通时才能进行。

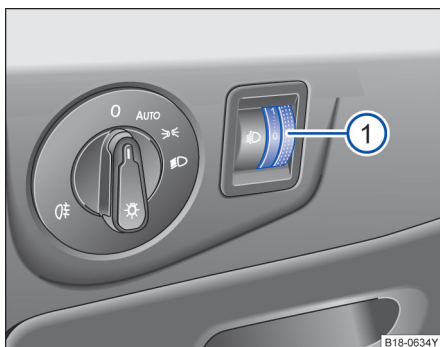
要调节时转动调节器 ⇒ 图 69①:

设定值	汽车的负荷状态
0	前座椅已占用、行李厢空。
1	所有座位已占用、行李厢空。
2	所有座位已占用、行李厢满载。
3	仅驾驶员座椅占用、行李厢满载。

警告

汽车配备很重物品时，可能导致大灯转移其他车辆驾驶员注意力和眩目。从而导致事故和受伤。

警告 (续)

- 务必根据汽车的负荷状态对光束进行调节，以免造成其他车辆驾驶员眩目。

远光灯

主题引言

该章节包含有关下列主题的信息：

打开和关闭远光灯 83 <

打开和关闭远光灯



图 70 转向信号灯 / 远光灯操作杆。

请首先阅读并注意引导信息，见第 83 页。

- 打开点火开关并接通近光灯。
- 将转向信号灯和远光灯操纵杆从中间位置移至下列位置：

- (C) 接通远光灯 → 。在远光灯接通时，组合仪表上的指示灯 亮起。
- (D) 关闭远光灯或操作远光灯变光功能。只要拉动操作杆，便会执行远光灯变光功能。指示灯 亮起。

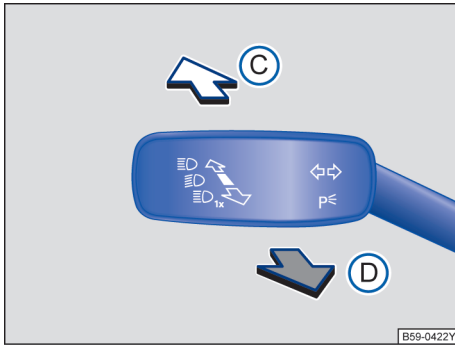
在已接通远光灯或远光灯瞬时接通功能时，组合仪表中会亮起蓝色的指示灯 。

警告

不恰当地使用远光灯可能导致事故或重伤，因为远光灯可能会转移其他交通参与者的注意力和导致眩目。

驻车灯

主题引言

该章节包含有关下列主题的信息：

打开和关闭驻车灯 84
“回家”和“离家”（照明）功能 84 <

打开和关闭驻车灯





图 71 转向信号灯 / 远光灯操作杆。

 请首先阅读并注意引导信息，见第 83 页。

单侧驻车灯

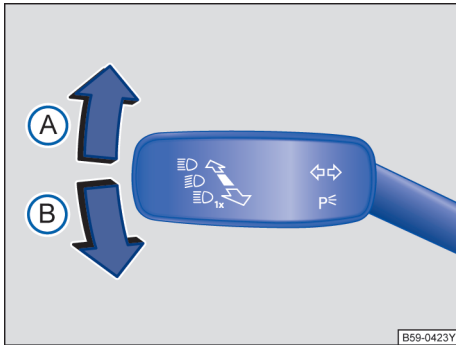
驻车灯接通时，汽车相应侧大灯及驻车示宽灯和尾灯的局部区域都会亮起。

- 关闭点火开关。
- 将转向信号灯和远光灯操纵杆从中间位置移至下列位置：

A 右侧驻车灯已接通。

B 左侧驻车灯已接通。

- 将转向信号灯和远光灯操纵杆置于初始位置，以关闭驻车灯。

在点火开关已关闭并且转向信号灯和远光灯操纵杆在操纵前处于中间位置时，驻车灯才会激活。

两侧持续驻车灯

两侧持续驻车灯均接通时，两个大灯及驻车示宽灯和尾灯的局部区域都会亮起：

- 在点火开关接通状态下将车灯开关旋转至位置 。
- 关闭点火开关。
- 从车外锁止车辆。

驻车示宽灯或驻车灯自动打开

如果驻车时间超过两小时，则车辆识别到 12V 汽车蓄电池电量不足时会关闭驻车示宽灯或驻车灯，从而仍可以进入行驶准备就绪状态。

当蓄电池容量不够支撑开启两小时驻车示宽灯或驻车灯时，12V 汽车蓄电池可能会尽可能放电，导致无法再进入行驶准备就绪状态 → 。

警告

当汽车在停止时未打开充分照明，使得汽车不能或很难被其他交通参与者发现时，可能发生事故并导致严重伤害。

- 务必安全地停止车辆并保证充足照明，请遵守各国特有的法律规定。
- 如果需要使用汽车的照明装置数小时，则尽量接通右侧或左侧驻车灯。单侧驻车灯的亮起时间一般是两侧持续驻车灯的两倍。

“回家”和“离家”（照明）功能

 请首先阅读并注意引导信息，见第 83 页。

“回家”功能必须手动打开，而离家功能则由光线传感器自动控制。

“回家”：	操作方法：
打开	<ul style="list-style-type: none"> - 灯光开关在位置 AUTO 上并且打开近光灯。 - 关闭点火开关。 - 打开驾驶员侧车门时“回家”照明灯自动打开。关闭最后一扇车门或行李厢盖时照明灯开始延迟关闭计时。
关闭	<ul style="list-style-type: none"> - 一旦达到设定的照明灯延迟关闭时间，照明灯立即自动关闭。 - 若在回家照明灯打开 30 秒钟内打开另一扇车门或行李厢盖，照明灯自动关闭。 - 将车灯开关拧至位置 0。 - 打开点火开关。

“离家”：	操作方法：
打开	- 车灯开关处在位置 AUTO 时解锁汽车，且光线传感器感知周围环境黑暗时照明灯自动打开。
关闭	- 一旦达到设定的照明灯延迟关闭时间，照明灯立即自动关闭。 - 闭锁汽车。 - 将车灯开关拧至位置 0 。 - 打开点火开关。

 可通过信息娱乐系统上的 **CAR** 按钮及 **设置** 和 **车灯** 功能按钮可调整延迟关闭时间，或打开和关闭该功能⇒第 28 页。

 “回家”功能处于打开状态，打开驾驶员侧车门时系统不会触发信号音，无法提示某个车灯仍处于打开状态。 <

问题和解决方案

主题引言

转向信号灯



左侧或右侧转向信号灯。当车上的一个转向信号灯失灵时，该指示灯以正常情况下两倍的频率快速闪烁。检查汽车的照明。

行车灯



行车灯完全或部分失灵。检查汽车照明并根据需要更换相应的灯泡⇒第 149 页。如果所有灯泡都正常，请到上汽大众经销商维修。 <

车内照明

主题引言

该章节包含有关下列主题的信息：

仪表和开关照明	85
车内照明灯和阅读灯	86 <

仪表和开关照明



请首先阅读并注意引导信息，见第 85 页。

可通过信息娱乐系统上的 **CAR** 按钮及 **设置** 和 **车灯** 功能按钮可调节仪表和开关照明灯的亮度⇒第 28 页。

设置的亮度根据车上的环境亮度变化自动调整。

当车灯开关位于位置 **AUTO** 时，传感器会根据环境亮度自动接通和关闭近光灯，包括仪表和开关照明。







提示

车灯关闭且点火开关接通时，组合仪表照明（指针和刻度）启用。随着环境照明亮度的降低，刻度照明亮度自动降低，必要时完全关闭。该功能可提醒驾驶员及时接通近光灯，例如在通过隧道时。 <

车内照明灯和阅读灯



请首先阅读并注意引导信息，见第 85 页。

按钮 / 位置	功能
	接通车内照明灯。
 REAR	接通或关闭车内后排照明灯。
	接通车门接触开关。 车内照明灯在汽车解锁时、打开某个车门时自动接通。 在关闭所有车门几秒钟后、在将汽车锁止或打开点火开关时，车灯自动熄灭。
	接通或关闭驾驶侧的阅读灯。
	接通或关闭副驾驶侧的阅读灯。

储物盒和行李厢照明灯

在打开和关闭副驾驶员侧储物盒或行李厢盖时，一个照明灯会自动接通或关闭。



阅读灯在汽车锁止时，几分钟后熄灭。这样可以避免汽车蓄电池电量耗尽。



视野

车窗玻璃刮水器和清洗器

主题引言

该章节包含有关下列主题的信息：

指示灯	87
车窗玻璃刮水器操作杆	88
车窗玻璃刮水器功能	88
车窗玻璃刮水器的维护位置	89
雨量传感器	89

警告

车窗玻璃清洗液在防冻效果不够时可能在车窗玻璃上冻结并限制向前的能见度。

- 在具有足够的防冻效果时才可在冬季温度下使用车窗玻璃清洗装置。

警告 (续)

- 只要车窗玻璃未通过车内暖风通风装置进行加热，就切勿在冬季温度下使用车窗玻璃清洗装置。否则清洗液可能在车窗玻璃上结冰并限制能见度。

警告

用坏或脏污的车窗玻璃刮水片会降低能见度并提高事故和受伤的风险。

- 当车窗玻璃刮水片已损坏或用坏并且不能再充分清洁车窗玻璃时，务必更换车窗玻璃刮水片。

提示

寒冷季节在接通车窗玻璃刮水器之前，要检查车窗玻璃刮水片是否没有被冻住！如果在寒冷的天气停车，将车窗玻璃刮水器放置在维护位置会对您很有帮助 ⇒ 第 89 页。

指示灯

请首先阅读并注意引导信息和安全提示，见 ，第 87 页。

亮起	可能的原因及解决措施
	车窗玻璃清洗液液位过低。请及时给车窗玻璃清洗液储液罐添加清洗液 ⇒ 第 163 页。

在打开点火开关时，某些警告灯和指示灯会短暂亮起，表明在进行功能检测。如果车辆状态正常，在几秒钟后会消失。

提示

忽视亮起的指示灯和文字信息可能导致汽车损坏。

车窗玻璃刮水器操作杆



图 72 操作车窗玻璃刮水器。

请首先阅读并注意引导信息和安全提示，见 ，第 87 页。

将操作杆移动到所需位置：

- A OFF** 车窗玻璃刮水器已关闭。
- B INT** 对车窗玻璃进行间歇刮水。
- C LOW** 慢速刮水。
- D HIGH** 快速刮水。
- E Tx** 点动刮水 - 短促刮水。
- F** 拉住操作杆时用于清洁车窗玻璃的刮水和自动清洗功能。

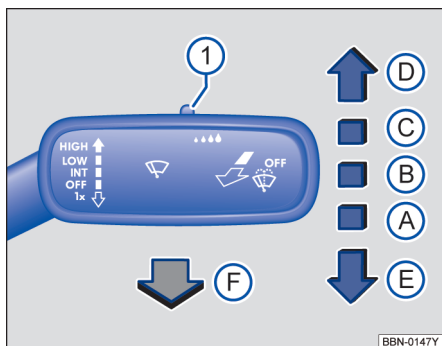
1 使用开关⇒图 72**1**使用合适的间歇档位（关闭雨量传感器时）调节刮水片的速度。

提示

如果在车窗玻璃刮水器已在接通的情况下关闭点火开关，则车窗玻璃刮水器在重新打开点火开关时在相同的刮水档中继续刮水。在车窗玻璃或后窗玻璃上有霜、雪和其它障碍物时，可能导致车窗玻璃刮水器和车窗玻璃刮水器马达损坏。

- 起步行驶前应清除干净风窗刮水器上附着的冰雪。
- 将已冻结在风窗上的刮水片从风窗玻璃上挪开时务必小心。建议采用除冰喷剂解冻。

提示

风窗玻璃处于干燥状态时切勿打开风窗刮水器，否则，可能损坏风窗玻璃。

- i** 车窗玻璃刮水器只在点火开关已打开且发动机舱盖或行李厢盖已关闭的情况下工作。
- i** 车窗玻璃的间歇刮水根据车速进行变化。车速越快，车窗玻璃刮水器就越频繁地刮水。
- i** 可通过信息娱乐系统上的 **CAR** 按键及 **设置** 和 **后视镜和刮水器** 功能按钮可激活和关闭雨天自动刮水功能⇒第 28 页。

车窗玻璃刮水器功能

请首先阅读并注意引导信息和安全提示，见 ，第 87 页。

车窗玻璃刮水器在不同情况下的状态：

车速首次达到 12km/h 后，又再次降低到 4km/h 及以下时。	打开刮水器时暂时降低一档刮水速度。
在自动刮水清洗过程中：	空调器切换到车内空气循环运行模式约 30 秒钟，以免车窗玻璃清洗液的气味进入汽车内部空间。
在间歇刮水时：	根据车速控制刮水周期。车速越高，刮水周期就越短。

i 当刮水器在车窗玻璃上遇到障碍物时，会试图将其推开。如果刮水器继续受阻，它会停止动作。请去除障碍物并重新接通刮水器。

车窗玻璃刮水器的维护位置



图 73 车窗玻璃刮水器在维护位置。



请首先阅读并注意引导信息和安全提示，见 ▲，第 87 页。

在维护位置上可以将车窗玻璃刮水器摆臂从车窗玻璃上掀起 ⇒ 图 73。为了将车窗玻璃刮水器置于维护位置，要进行以下操作：

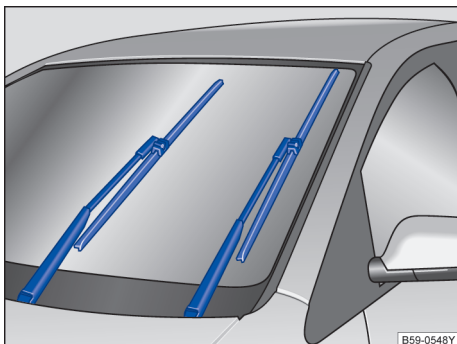
- 发动机舱盖必须关闭。
- 打开点火开关后再重新关闭。
- 向下短按车窗玻璃刮水器操作杆 ⇒ 图 72(E)。

开始行驶前将车窗玻璃刮水器摆臂重新翻回车窗玻璃上！车窗玻璃刮水器摆臂在起步后会重新返回初始位置，或可通过操作车窗玻璃刮水器操作杆使其返回初始位置。

将车窗玻璃刮水片抬起并翻离

- 将车窗玻璃刮水器摆臂置于维护位置 ⇒ ①。
- 只可在刮水片固定件区域内握住车窗玻璃刮水器摆臂。

提示

- 为避免发动机舱盖和车窗玻璃刮水器摆臂损坏，只能在维护位置将车窗玻璃刮水器的刮水器摆臂向前翻。
- 开始行驶前务必将车窗玻璃刮水器摆臂翻回车窗玻璃上。

雨量传感器



图 74 车窗玻璃刮水器操作杆：调节雨量传感器 ①。



请首先阅读并注意引导信息和安全提示，见 ▲，第 87 页。

已激活的雨量传感器自动根据降雨强度控制车窗玻璃刮水器周期 ⇒ ▲。雨量传感器的灵敏度可以手动调节。手动刮水 ⇒ 第 88 页。

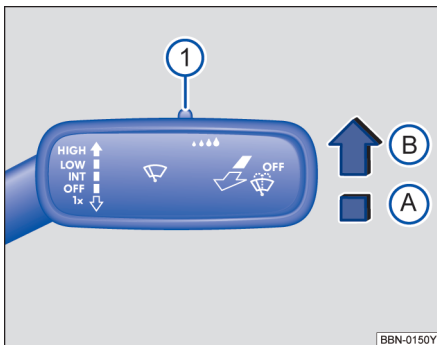
可通过信息娱乐系统上的 **CAR** 按键及 **设置** 和 **后视镜和刮水器** 功能按钮可激活或关闭自动刮水功能 ⇒ 第 28 页。



图 75 雨量传感器的传感表面。

将操作杆按压到所需位置 ⇒ 图 74：

- ① 雨量传感器已停用。
- ② 雨量传感器激活 - 必要时自动刮水。
- ③ 调整雨量传感器的灵敏度：
 - 开关向右调节 - 高灵敏度。
 - 开关向左调节 - 低灵敏度。

在关闭再重新打开点火开关后，雨量传感器保持激活状态并且当车窗玻璃刮水器操作杆在位置 ② 上且车速高于 16 km/h (10 mph) 时重新工作。

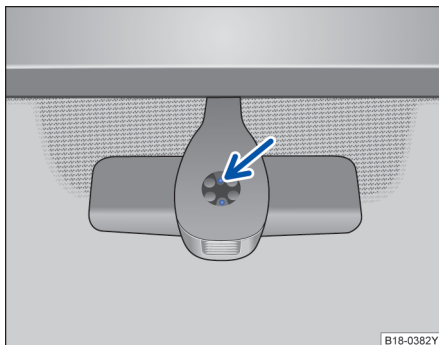
影响的雨量传感器触发原因

雨量传感器的传感表面内 ⇒ 图 75 发生故障和误读的可能原因有：

- 损坏的刮水片：损坏的刮水片形成的水膜或刮痕，可能导致接通持续时间延长、刮水间隔大大缩短或快速持续刮水。
- 昆虫：昆虫撞击可能导致刮水触发。
- 盐渍：在冬季可能会在车窗玻璃上形成盐渍，从而在几乎干燥的车窗玻璃上发生异常的长时间惯性刮水情况。
- 污物：干燥的灰尘、蜡、玻璃涂层（荷叶效应）、清洗剂残留物（自动洗车装置）可能使雨量传感器越来越不灵敏，反应越来越迟、越来越慢或根本不再有反应。
- 车窗玻璃上的裂痕：石击可能会在雨量传感器打开的情况下触发一次刮水循环。接着雨量传感器便会识别到传感面缩小，于是按此进行调整。石击面的大小不同，传感器触发特性的变化也可能不同。

警告

雨量传感器并不能充分识别每次降水并激活车窗玻璃刮水器。

- 如果车窗玻璃上的雨水影响了能见度，则应在需要时及时手动接通车窗玻璃刮水器。



定期清洁雨量传感器的传感表面，然后检查刮水片是否损坏 ⇒ 图 75（箭头）。



为了去除蜡渍和反光层，推荐使用含酒精的玻璃清洁剂。

后视镜

主题引言

该章节包含有关下列主题的信息：

车内后视镜	90
车外后视镜	91

车内后视镜



图 76 手动防眩车内后视镜。



请首先阅读并注意引导信息，见第 90 页。

驾驶员必须调整车内后视镜，保证通过后窗玻璃向后有足够的视野。

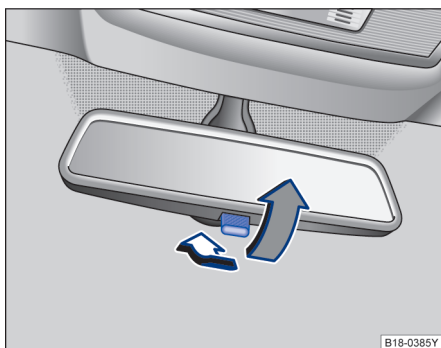
手动防眩车内后视镜

- 基本位置：后视镜下缘的操作杆向前指向车窗玻璃。
- 为了防眩，向后拉操作杆 ⇒ 图 76。

车外后视镜





图 77 在驾驶员侧车门内：车外后视镜旋钮。

 请首先阅读并注意引导信息，见第 90 页。

将旋钮转到所需位置：

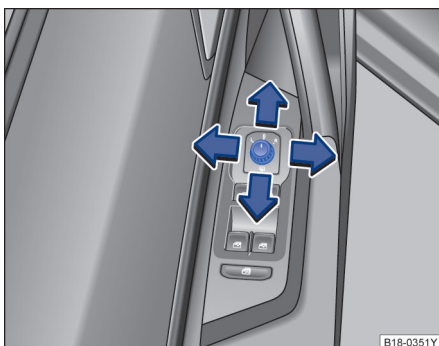
 接通车外后视镜加热装置。

L 通过向上、向下、向右或向左转动旋钮调节左侧车外后视镜。

R 通过向上、向下、向右或向左转动旋钮调节右侧车外后视镜。

0 零位。车外后视镜已翻折出、车外后视镜加热装置已关闭、不能调整车外后视镜。

后视镜同步调整

● 可通过信息娱乐系统上的 **CAR** 按钮及 **设置** 和 **后视镜和刮水器** 功能按钮选择车外后视镜同步调整功能⇒第 28 页。

- 将旋钮转到位置 L。
- 调整左侧车外后视镜。右侧车外后视镜会同时（同步）一起调整。
- 如有必要，校正右侧后视镜的设置：将旋钮转到位置 R。

存储倒车时的副驾驶员车外后视镜设置

- 选择要将设置存储到其上的有效遥控钥匙。
- 用这把遥控钥匙将汽车解锁。
- 接通电子驻车制动器。
- 接通点火开关。
- 将变速箱置于空挡位置。
- 按压信息娱乐系统上的 **CAR** 按钮及 **设置** 和 **后视镜和刮水器** 功能按钮设定车外后视镜下翻功能⇒第 28 页。

- 挂入倒挡。
- 调整副驾驶员侧车外后视镜，例如确保能清楚看到路沿区域。
- 熄火后调整好的后视镜位置随即自动存储并分配给用来将汽车解锁的遥控钥匙。

在倒车时调用副驾驶员后视镜记忆位置

- 将车外后视镜旋钮转到位置 R。
- 在点火开关已打开的情况下挂入倒挡。
- 当以高于 15 km/h 的车速向前行驶时或将旋钮从位置 R 转到另一个位置上时，会重新退出已存储的副驾驶员车外后视镜倒车位置。

警告

粗心地折叠和翻回车外后视镜可能导致受伤。

- 当运行范围内没有人时，才可折叠或翻回车外后视镜。
- 请务必确保在移动车外后视镜时，手指没有卡在车外后视镜和后视镜座之间。

警告

如果估算与后车的距离不准确，则可能导致事故和受伤。

- 拱形镜面（凸面或球面）会扩大视野并使物体在后视镜中变小，看起来距离更远。
- 使用拱形镜面估算与后车之间的距离不准确，并且可能导致事故和受伤。
- 要准确断定与后车或其它物体之间的距离时，请尽可能使用车内后视镜。
- 确保向后有足够好的视野。

提示

- 在自动清洗装置中务必折叠车外后视镜。
- 切勿以机械方式手动折叠或翻回电动折叠式车外后视镜，否则会损坏电动驱动装置。
- 当操作的次数过于频繁时，或者在锁闭的时候又突然解锁，可能会造成该功能进入热保护状态，导致功能运转停止在中间状态。



车外后视镜加热装置只可接通实际需要的时间。否则会不必要地消耗燃料。



车外后视镜加热装置开始以最大功率加热，在约两分钟后根据环境条件加热。



发生故障时，可以通过按压镜面边缘以机械方式手动调整电动车外后视镜。 <

遮阳板

主题引言

该章节包含有关下列主题的信息：

遮阳板	92
前风窗隔热玻璃	92

警告

翻下的遮阳板和拉出的遮阳卷帘会使能见度降低。

- 如果不需要使用遮阳板和遮阳卷帘，则务必将其收回到固定装置内。

遮阳板



图 78 遮阳板

请首先阅读并注意引导信息和安全提示，见 ▲，第 92 页。

驾驶员和副驾驶员的遮阳板调节方法：

- 朝车窗玻璃翻转。
- 用一只手按压旋转轴的一端，用另一只手的拇指按压卡扣的上端，并用其它的手指将遮阳板倾斜上抬，并缓缓取出，否则容易造成上方固定点的损坏 ⇒ 图 78(A)。

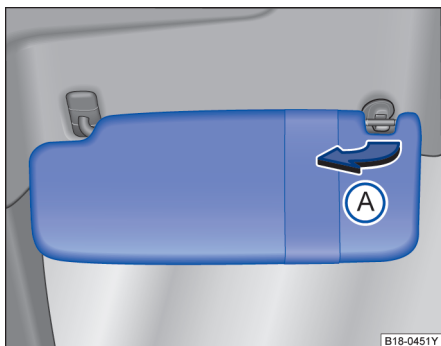
前风窗隔热玻璃



图 79 带通讯窗口（蓝色区域）的红外线反射金属镀层风窗玻璃

请首先阅读并注意引导信息和安全提示，见 ▲，第 92 页。

隔热风窗玻璃上涂有红外线反射涂层。车内后视镜上方有一无涂层区域（通信窗口）⇒ 图 79，通过该窗口接受如遥控器等电子附件的电子信号。

无涂层区域的内外侧均不得被任何物品遮盖，或在其上粘贴标签，否则，电子部件可能发生故障，无法正常工作。

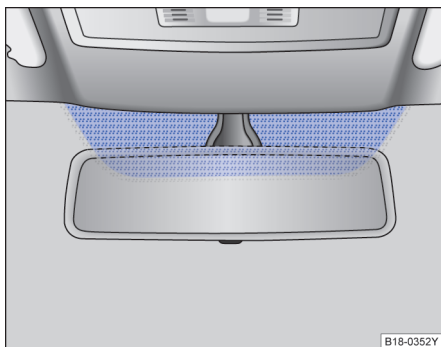
前风窗玻璃微波窗口推荐位置

微波窗口上边沿位于距离前挡风玻璃上边沿约 5cm，微波窗口左边沿距挡风玻璃垂直中轴线约 10cm，一般位于车内后视镜背部靠右位置。

暖风装置和空调

加热、通风、制冷

主题引言

该章节包含有关下列主题的信息：

通过前部操作元件操作	93
通过信息娱乐系统操作全自动空调	95
车内空气循环模式	95
出风口	96
窍门和操作提示	96

全自动空调可将空气制冷和除湿。空调在车窗和玻璃天窗都已关闭时工作效率最高。车内闷热时，通风可加快制冷过程。

显示已开启的功能

旋转调节器和按钮上亮起的指示灯显示已开启的功能。

如果在信息娱乐系统显示屏中，功能按钮中的复选框已激活☑，说明该功能已接通。

警告
车窗玻璃能见度差会加大发生导致重伤的碰撞和事故的风险。

警告 (续)

- 除去所有车窗玻璃上的冰、积雪和水雾，以获得较好的视野。
- 设置好加热装置、空调、前窗玻璃和后窗玻璃加热装置，以防玻璃上蒙上水雾。
- 车窗玻璃视野无碍时才可起步。
- 车内空气循环运行模式只能短时间使用。在制冷装置已关闭的情况下，在车内空气循环运行模式下车窗玻璃会很快蒙上水雾并严重影响视野。
- 不需要用到车内空气循环运行模式时请将其关闭。

警告

污浊空气可能会加速驾驶员疲劳并使其注意力分散，从而导致碰撞、事故和重伤。

- 切勿较长时间关闭鼓风机，而且切勿较长时间使用车内空气循环运行模式，否则没有新鲜空气进入车内。

提示

空调不工作时，请立即关闭空调并让上汽大众经销商检查。这样能够避免后续损坏。

通过前部操作元件操作



图 80 全自动空调的操作元件

请首先阅读并注意引导信息和安全提示，见 **警告**，第 93 页。

空调采暖及制冷装置仅在车辆启动且鼓风机打开的情况下才能工作。



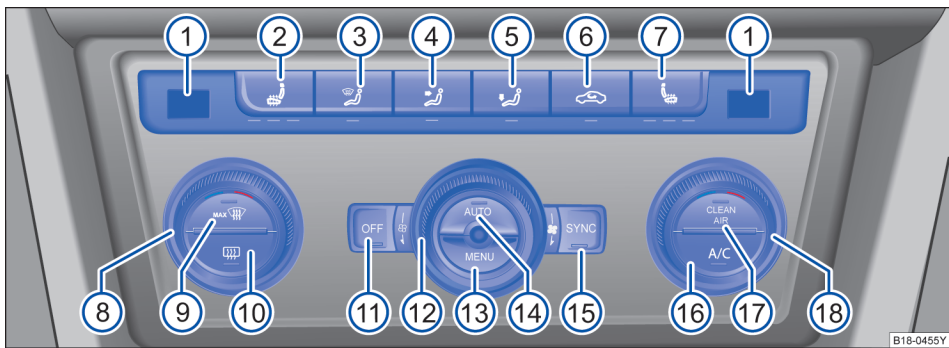











- 转动温度调节开关 ⑧ 或 ⑬ ⇒ 图 80, 即可设定驾驶员侧或前排乘客侧的温度并通过 ① 显示设定的温度。

- 按压按钮 ② 至 ⑦ 之间的某个按钮即可启动相应功能。开启某项功能后按钮内的指示灯随之亮起, 再按一下该按钮, 该功能即被关闭。



驾驶员侧和前排乘客侧的温度可以分别设定。

按钮中的指示灯显示相应功能是否激活。

收音机或导航系统的显示屏上也会显示自动空调的信息。

- ① 显示设定的车厢内左右两部分的温度。
- ② 驾驶员座椅加热按钮 
- ③ 按钮  - 气流吹向上方。
- ④ 按钮  - 气流吹向上身。
- ⑤ 按钮  - 气流吹向脚步空间。
- ⑥ 按钮  - 空气内循环模式。
- ⑦ 前排乘客侧座椅加热按钮 
- ⑧ 驾驶员侧温度调节开关。
- ⑨ 按钮  - 挡风玻璃除霜功能。吸入的车外空气吹向前挡风玻璃及前排侧窗玻璃。若在空气内循环模式接通时打开挡风玻璃除霜功能, 空气内循环模式自动关闭。在环境温度超过约 +1°C 的情况下, 制冷装置还会自动接通, 鼓风机自动调到高速档, 降低空气中的湿度并尽快清除车窗玻璃上的水雾或冰雪。
- ⑩ 按钮  - 后风窗加热按钮。后风窗加热仅在车辆启动的情况下才工作。后风窗加热功能接通时, 按钮  中的指示灯亮起。后风窗玻璃加热在开启约 10 分钟后会自动关闭。也可以再次按压按钮  提前关闭加热功能。
- ⑪ 按钮  - 打开或关闭自动空调。在空调系统关闭的情况下, 按钮中的指示灯亮起。
- ⑫ 鼓风机档位调节开关 
- ⑬ 按钮  - 按压该按钮即可打开信息娱乐系统里的空调系统显示及设置。
- ⑭ 按钮  - 自动调节气流温度、鼓风机转速和空气流向。

⑮ 按钮  - 如果按钮中的指示灯亮起, 则可以把驾驶员侧的温度设置同样应用于前排乘客侧。如果按压此按钮, 按钮中的指示灯熄灭, 便可以分别给驾驶员和前排乘客侧设置不同的温度。或者转动右侧的温度调节开关, 为两侧设置不同的温度。

⑯ 按钮  - 打开或关闭制冷装置。如果按钮  中的指示灯亮起, 说明制冷装置已开启。另外请注意在自动运行模式下的说明。

⑰ 按钮  - 净化空气功能。

⑱ 前排乘客侧温度调节开关。

警告

车窗玻璃的视野不良会加大发生交通事故和人身伤害的危险。

- 保持所有车窗玻璃无冰雪和水雾覆盖对交通安全性至关重要。因为只有这样才能确保视野良好。
- 所以, 您必须熟悉如何正确操纵暖风、通风以及车窗玻璃除湿和除冰霜功能。
- 在空气内循环模式下, 新鲜空气不会进入车内。关闭制冷装置后, 在空气内循环模式下车窗玻璃会很快结有水雾并严重影响向外的视野, 有发生事故的危险!
- 不需要使用空气内循环模式时, 请务必将其关闭。
- 车内空气浑浊可能会加速驾驶员疲劳并使其注意力分散, 由此可能会引发交通事故并造成人身伤害。
- 车辆停在车库或空气流通不畅的地方时, 应开启空气内循环模式, 避免废气进入车内而带来的中毒危险。



提示

- 请留意有关的概述 ⇒ 第 93 页。
- 由于汽车装备不同, 按钮的布局及按钮上的标记也可能不同。请以实车为准。

通过信息娱乐系统操作全自动空调



图 81 空调菜单—前风窗加热

 请首先阅读并注意引导信息和安全提示，见 ，第 93 页。

打开空调菜单

按下操作面板中的按钮 。

显示空调设置









在屏幕上方区域显示当前空调设置。

制冷系统的运行状态以彩色显示：



- 蓝色：制冷。
- 红色：加热。

通过信息娱乐系统操作

进行设置

- **OFF** - 接通和关闭全自动空调。
- **SYNC** - 对所有座椅位置采用驾驶员座椅的温度设置。
- **CLEAN AIR** - 接通和关闭⇒ 第 95 页。
-  - 前风窗加热⇒ 图 81
 - 当检测到车内湿度过高时，系统会自动开启前风窗加热功能。
 - 也可通过按压  按键，手动开启或关闭前风窗加热功能。
-  - 空调设置子菜单：
 -  - 鼓风机强度。
 - **A/C** - 打开和关闭空调。
 - , ,  - 气流分配
 -  - 打开和关闭车内空气循环。
- **预设** - 预设子菜单：
 - **AUTO** - 打开自动运行模式。
 - **MAX**  - 开启或关闭除霜功能。
 - **手动** - 显示空调的手动调节。
- **空调模式** - 设置 **AUTO** 运行模式下的鼓风机风量。可以在弱、中和强之间进行选择。

车内空气循环模式

 请首先阅读并注意引导信息和安全提示，见 ，第 93 页。

在车内空气循环运行模式下，不会有车外空气进入车内。

手动打开车内空气循环模式

按压操作面板中的按钮 ，开启和关闭手动车内空气循环运行模式。

净化空气功能

汽车装备了过敏原过滤器。全自动空调的净化空气功能可以进一步提高过敏原过滤器的作用。接通时，空调的车内空气循环运行模式可最大化地降低因车内空气湿度和车外温度所引起的结雾风险。由此自动调整车内空气循环成分，并持续地适配车内空气循环成分，以防止汽车乘员产生疲劳感。

- 或：按下操作面板中的按钮 。

- 短促按压信息娱乐系统显示屏中的功能按钮 **CLEAN AIR**。

- 通过短促按压功能按钮 **激活** 接通或关闭净化空气功能。

车内空气循环运行模式何时自行关闭？

车内空气循环运行模式在下列情况下会自行关闭⇒ ：

- 按下操作面板上的按钮 。
- 传感器识别到车辆玻璃存在结雾危险。

警告

污浊空气可能会加速驾驶员疲劳并使其注意力分散，从而导致碰撞、事故和重伤。

- 切勿较长时间使用车内空气循环运行模式，否则没有新鲜空气进入车内。

警告 (续)

- 在制冷装置已关闭的情况下，在车内空气循环运行模式下车窗玻璃会很快蒙上水雾并严重影响视野。
- 不需要用到车内空气循环运行模式时请将其关闭。

i 在挂入倒挡时和在自动刮水清洗期间，车内空气循环运行模式会短时开启，以免异味进入汽车内部空间。

i 在车外温度很高时应短时选择手动车内空气循环运行模式，以便汽车内部空间更快地降温。 <

提示

在带空调的汽车中，在车内空气循环运行模式开启后不要吸烟。烟雾可能沉积到制冷装置的蒸发器上以及带活性炭滤芯的粉尘及花粉过滤器上，从而产生经久不散的异味。

出风口



图 82 前部通风口

📖 请首先阅读并注意引导信息和安全提示，见 **▲**，第 93 页。

为了在汽车内部空间达到充足的加热功率、冷却效果和空气供给，出风口应保持打开状态。

⇒ 图 82 的图例：

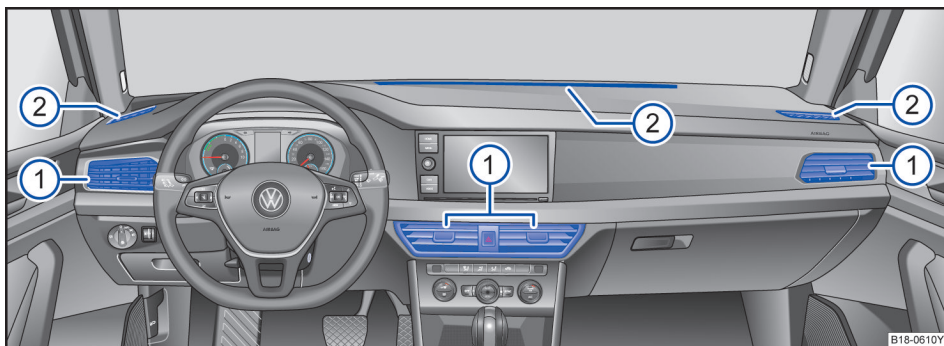
- ① 出风口：出风口的打开/关闭、调节风向，可以通过叶片上的拨扭调节。
- ② 不可调整的出风口。

其它出风口位于脚部空间内以及车内后部区域。

提示

请勿将食品、药物或其他对温度敏感的物品置于出风口前。不耐高温或怕冷的食品、药物和物品可能被排出的空气损坏或毁坏。 <

窍门和操作提示

📖 请首先阅读并注意引导信息和安全提示，见 **▲**，第 93 页。

下列窍门和操作提示可帮助您正确操作。

制冷装置为何自行关闭或无法开启？

- 鼓风机已关闭。
- 空调保险丝已烧断。

- 环境温度低于约 +3 °C (+38 °F)。
- 制冷装置的空调压缩机由于电驱动装置冷却液温度过高而暂时关闭。
- 汽车存在某个别的故障。请让上汽大众经销商检测空调。 ▶

确保最佳视野的设置

- 去除前窗玻璃前方进气口上的积雪、冰或树叶，以提高加热或制冷功率。
- 保持行李厢下部区域的通风口的畅通，使气流可从汽车前部流向后部。
- 在冷却液已达到工作温度时，可实现最大可能的加热功率并尽快除去车窗玻璃上的冰雪。

全自动空调的推荐设置

- 按下操作面板中的按钮 。
- 将温度调至 +22 °C (+72 °F)。
- 打开仪表板中的出风口并对准方向。

过滤器系统

- 具有净化空气功能的全自动空调：带有双区温度调节和过敏原过滤器的全自动空调的汽车。

带活性炭滤芯的粉尘及花粉过滤器可降低空气中的污染物。过敏原过滤器可以减少有害物质乃至过敏原的渗入。

空调滤芯必须定期更换，以免影响空调的效率。

如果汽车经常在空气污染严重的环境中行驶，必要时需在两次保养项目之间更换空调滤芯。

汽车下方有水

在车外空气湿度较大且环境温度较高时，会有冷凝水从制冷装置蒸发器中滴出并在汽车下面形成水洼。这属于正常情况，并不表示有泄漏！

驻车空调

主题引言

该章节包含有关下列主题的信息：

操作驻车空调 97

使用驻车空调可以在停车期间对汽车内部进行制冷、通风或加热。在冬季，可以清除前车窗玻璃上的冰、雾和积雪。可以通过汽车高压蓄电池的电流或充电电缆为驻车空调供电。



驻车空调可以在信息娱乐系统⇒第 28 页 —电动管理中设置。

提示

请勿将食品、药物或其他对温度敏感的物品置于出风口前。不耐高温或低温的食品、药物和物品可能变质或损坏。

 在没有连接充电电缆的情况下运行驻车空调时，会消耗高压蓄电池的电量。在极端温度下，驻车空调可能会因加热或制冷功率不足而无法达到设置的温度。

操作驻车空调

 请首先阅读并注意引导信息和安全提示，见 ，第 97 页。

启用驻车空调

- 在信息娱乐系统⇒第 28 页 —电动管理中设置。⇒第 32 页。

关闭驻车空调

- 按压空调控制面板上的按钮 。

驻车空调自动关闭

- 在设定的运行时间后⇒第 142 页。
- 当高压蓄电池的电量下降过多时⇒第 136 页。

未连接充电电缆时的操作

在未连接充电电缆的情况下运行驻车空调时，必须在信息娱乐系统的“电动行驶和充电”菜单中⇒第 28 页激活允许“空调使用蓄电池供电”的选项。

如果未激活该选项，则设置的驻车空调不会启动。

 如果高压蓄电池的电量下降过多，则驻车空调会自动关闭或根本无法接通。

 在驻车空调接通后能够听到运行噪音。

 驻车空调无外接电源运转时间越长或越频繁，则高压蓄电池放电电量会越多。

行驶

行驶须知

主题引言

该章节包含有关下列主题的信息：

踏板	98
经济行驶方式	99
Think Blue. 教学.	100
电驱动功能	100
能量回收系统（滑行/制动能量回收）	101
关于制动器的信息	102
制动效果和制动距离	103
制动踏板自由行程的合理范围及制动摩擦副的合理使用范围	104
驾驶已装载的汽车	104
在行李厢盖打开的情况下行驶	104
涉水行驶	105
问题和解决方案	105

警告

在容易打滑的道路上，全功率加速可能导致牵引力损失和侧滑，从而失去对汽车的控制，导致事故和重伤。

- 务必根据当前交通状况调整驾驶方式。
- 只有当视野、天气、路面和交通状况都允许，且不会因汽车的加速性能以及驾驶风格而危及其他交通参与者的情况下，才能采用全功率加速。

警告

- 酒精、毒品、药物和麻醉剂会严重影响感觉、反应时间和行驶安全，严禁在受到酒精、毒品、药物和麻醉剂影响的情况下驾驶，会导致严重事故和致命伤害。

踏板



图 83 ① 油门踏板 ② 制动踏板。

请先阅读并注意引导信息和安全提示，见 ，第 98 页。

所有踏板的操作和移动都绝对不允许受物品或脚垫影响。

只可使用保证踏板区域自由并且已在脚部空间内进行防滑固定的脚垫。

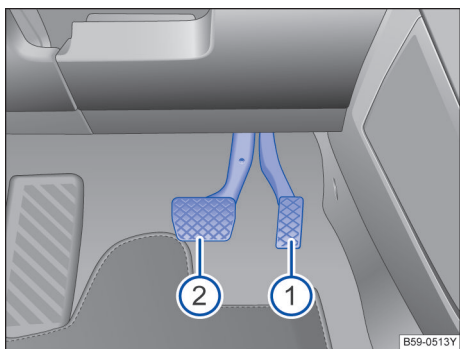
某个制动回路失灵时，为了使汽车停下来，将制动踏板踩到底制动所需的时间会长一些。

警告

驾驶员脚部空间内的物品可能妨碍顺畅操作踏板。可能导致对汽车失控制，加大受伤的风险。

- 要确保始终能够顺畅踩下所有踏板。
- 脚垫要始终可靠固定在脚部空间内。
- 切勿把脚垫或其它地毯置于已安装脚垫上。
- 要确保在行驶过程中任何物品都不会进入驾驶员脚部空间内。

提示

踏板必须始终能够毫无阻碍地踩下。例如在某个制动回路失灵时，为了使汽车停下来，所需的制动踏板行程就更长。这时将制动踏板踩到底的时间必须长一些并且要更用力。

经济行驶方式



请首先阅读并注意引导信息和安全提示，见 ，第 98 页。

采用正确的驾驶方式，可降低消耗、环境污染以及电驱动装置、制动器和轮胎的磨损。下面是一些小的技巧：

有预见性地驾驶

不平稳的驾驶方式会减少续驶里程。如果留意观察交通情况，可以避免频繁地加速和制动。通过与前车保持足够大的距离进行有预见性地驾驶。

使用能量回收（滑行/制动能量回收）

通过在行驶挡中选择能量回收级别 D1、D2、D3 或 B，可以将车辆滑行时的能量用于为高压蓄电池充电⇒第 101 页。

使用滑行模式

如果在换挡杆位于位置 D 上且未设置开启能量回收，此时松开或轻点油门踏板，汽车“滑行”的能耗很低。

避免全油门行驶

尽量避免长时间处于最高车速。长时间以较高车速行驶时，会增压空气阻力，并且会增加汽车移动所需的动力。

定期保养

定期保养是经济节约地驾驶以及提高车辆使用寿命的前提条件。

注意轮胎压力

轮胎压力过低不仅会造成磨损，而且会增加轮胎的滚动阻力，从而导致耗电量增高。使用滚动阻力已优化的轮胎。

根据载重调整轮胎压力。注意胎压标签上的数据⇒第 174 页。

间接式胎压监测⇒第 169 页。

避免不必要的压载物

在驾驶前清理行李厢，例如空饮料箱或不必要的儿童座椅，可降低消耗。

为了将汽车的空气阻力保持得尽量低，请在使用雪橇架、自行车架和车顶行李架后将它们取下。

省电

舒适性用电器，如空调或座椅加热装置，需要高压蓄电池的能量。

如果您想提高车辆的续驶里程：

- 当车外温度很高时，在开始行驶前进行通风并在打开车窗的条件下行驶一小段距离，以便为空调提供支持。
- 有外接电源时，使用驻车空调⇒第 97 页。
- 如果舒适性用电器已经满足您的要求，请将其关闭。

警告

车速和与前车之间的安全距离要始终与视野、天气、路面和交通状况相匹配。



请了解更多关于保护环境的方法。Think Blue. 是大众汽车针对可持续发展和环境兼容性的全球品牌。



您的大众汽车合作伙伴会向您提供更多关于正确保养和特别高效节能的配件（例如新轮胎）的信息。



图 84 在信息娱乐系统中：Think Blue. 教学

 请首先阅读并注意引导信息和安全提示，见 ，第 98 页。

Think Blue. 教学. 可分析和可视化您的驾驶特性，并帮助您经济行驶。

⇒ 图 84 的图例：

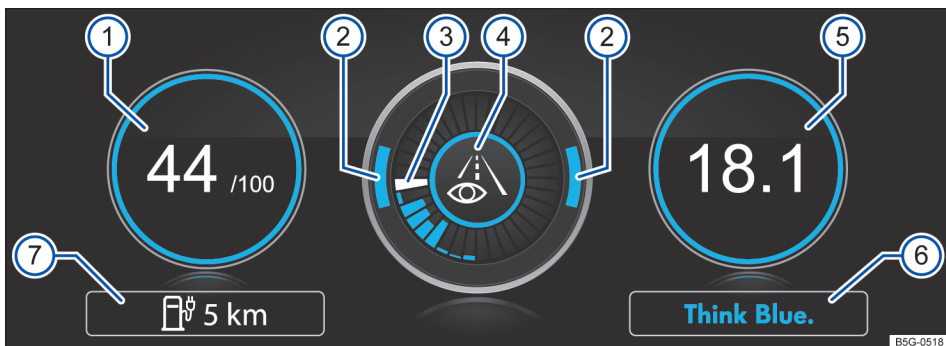
① “Blue Score”：

显示的数值（从 0 至 100），越大则驾驶方式越高效。蓝色边框表示高效和恒定的驾驶方式。如果是低效的驾驶方式，则显示的边框会变成灰色。

点击显示，以便打开自启动起最后 30 分钟的行驶统计。

② 加速和制动：

匀速时，中间区域有两个圆弧。加速或制动时，圆弧会向下或向上移动。

③ 轨迹显示：

行驶状况的效果通过一个蓝色条状图显示。白色条状图每隔 5 秒存储一个蓝色条状图。

④ 驾驶技巧：

 有预见性地驾驶。

 调整车速。

eco 经济节约的驾驶方式。

⑤ 消耗：

显示自启动起的平均能耗（kWh/100 km）。蓝色边框表示高效和恒定的驾驶方式。如果是低效的驾驶方式，则显示的边框会变成灰色。

点击显示，以便打开自启动起最后 30 分钟的行驶统计。

⑥ 节能提示：

点击功能按键 ，即可调出附加提示。

⑦ 续驶里程：

点击功能按键 ，即可打开续驶里程监控器 ⇒ 第 32 页。

调出 Think Blue. 教学。

- 视装备而定，按压信息娱乐系统中的按钮或功能按键 .



- 点击功能按键 、、.

警告

如果驾驶员转移注意力，则可能导致事故和受伤。操作信息娱乐系统可能转移对路况的观察。

- 始终聚精会神和富于责任心地驾驶。

电驱动功能

 请首先阅读并注意引导信息和安全提示，见 ，第 98 页。

电驱动装置的功率输出

电驱动装置在踩下油门踏板之后马上就可提供最大扭矩输出。

能量回收（滑行/制动能量回收）

车辆制动时通过电驱动装置产生电能，这些电能存储在高压蓄电池内⇒第 136 页。当车辆减速滑行、下坡或制动时，可以使用能量回收功能。

随着高压蓄电池电量的增加，能量回收的作用将降低。当高压蓄电池完全充满后，将不再进行制动能量回收，且不再提供电驱动装置制动作用⇒▲。

能量回收在组合仪表显示屏上或在信息娱乐系统屏幕上显示。

如需获得更多的续航里程，建议使用 B 挡（甚强制动能量回收挡位）行驶。

蠕行功能

蠕行功能实现了不踩油门即可以约 5 km/h（3 mph）的速度缓慢向前或向后行驶。

在下列情况下，蠕行功能自动激活：

- 已进入行驶准备就绪，且挂入行驶挡 D/B 或倒车挡 R。
- 车速降低到 10 km/h 以下且驾驶员侧车门打开。

当驾驶员车门关闭且系上安全带的情况下，关闭蠕行功能：

- 以超过 10 km/h（6 mph）的车速行驶后停下。
- 将换挡杆置于位置 P 或 N。

以下操作可以重新激活蠕行功能：

- 车速超过 10km/h 停下后，轻点油门踏板。
- 重新挂入行驶挡位 D/R。

警告

汽车意外移动可能导致重伤。

- 在已进入行驶准备就绪状态，且已挂入行驶挡 D/B 或已挂入倒车挡后，需要通过脚制动器使汽车停住。即使在进入行驶准备就绪状态后，也可以不完全中断动力传递并让车辆“蠕行”。
- 切勿在挂入行驶挡 N 或 D/B 的情况下下车。无论电驱动装置是否开启，汽车都会下滑。

警告

随着高压蓄电池电量的增加，通过制动能量回收实现的电驱动装置制动作用便会降低，并可能完全失效。

- 在驶入较长较陡的下坡路段之前，应通过车辆制动器将车速降下来。

能量回收系统（滑行/制动能量回收）



图 85 用于选择行驶挡的换挡杆：切换能量回收挡位。



请首先阅读并注意引导信息和安全提示，见 ▲，第 98 页。

能量回收（滑行/制动能量回收）的效能取决于所选的行驶模式和高压蓄电池的电量。

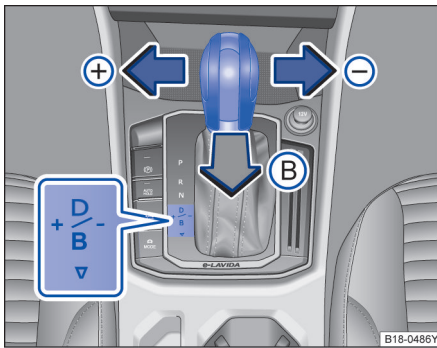
在车辆制动、滑行或下坡行驶时，会通过电驱动装置产生电能并存储在高压蓄电池内。这时，电驱动装置将作为发电机运行，并产生电驱动装置制动作用。该过程被称为制动能量回收。

能量回收状态会显示在组合仪表的行驶功率表中⇒第 21 页。能量回收激活后，指针会根据需要切换至显示的绿色区域。组合仪表显示屏上显示当前能量回收级别。在信息娱乐系统中可以显示最后 30 分钟的回能量统计数据 ⇒第 28 页。

不同能量回收级别的电驱动装置制动效果明显不同。随着高压蓄电池电量的增加，滑行/制动能量回收作用以及电驱动装置制动作用将降低。当高压蓄电池完全充满后，将不再进行能量回收，且不再提供电驱动装置制动作用。如果汽车识别出道路状况不允许车轮与道路之间产生可靠的接触，则能量回收会自动减小，由此电驱动装置制动作用也会自动减小 ⇒▲。

选择能量回收级别

共有四个能量回收级别。在能量回收级别 1 至 3 之间可以通过按压换挡杆侧面的 ⇒图 85 ⊕ 和 ⊖ 调高或调低：

- 向左按压可以调高能量回收级别。
- 向右按压可以调低能量回收级别。
- 向右按压数秒可以关闭能量回收。

为了调高至能量回收级别 4：将换挡杆向后方按压 ⇒ 图 85 B。通过再次沿箭头方向短促按压 ▽ 可以切换回行换挡 ⇒ 图 85 D，并激活上次选定的能量回收级别。

- D 车辆自由滚动（“滑行”）。仅在制动时进行制动能量回收。
- D□ 轻微能量回收，滑行/制动能量回收级别 1
- D@ 中等能量回收，滑行/制动能量回收级别 2
- D⊙ 强力能量回收，滑行/制动能量回收级别 3
- B 甚强能量回收，滑行/制动能量回收级别 4

在能量回收级别 1-4 中，在制动、滑行以及下坡时进行能量回收。因此，电驱动装置作为发电机。它将动能转换为电能并给高压蓄电池充电。

如需获得更多的续航里程，建议使用 B 挡（甚强能量回收挡位）行驶。

在下坡路面上行驶

坡度越陡，应选择越高的能量回收级别 ⇒ ▲。切勿让汽车在挂入空挡 N 的情况下在山区或丘陵地区滑行。

- 要降低车速。
- 通过换挡杆提高能量回收级别 ⇒ 第 101 页。

警告

中等、强力和甚强能量回收功能尤其在容易打滑的道路上可造成牵引力损失和侧滑。可能导致对汽车失对控制，导致事故和重伤。

- 只有当视野、天气、路面和交通状况都允许，且不会因汽车的加速以及驾驶风格而危及其他交通参与者的情况下，才能采用中等、强力和甚强能量回收功能。

警告

随着高压蓄电池电量的增加，电驱动装置动作便会降低，并可能完全失效。这样车辆制动器可能会承受更大的负荷。

- 如果要在丘陵地带行驶，切勿将高压蓄电池充满，以便在随后的下坡行驶时使用滑行/制动能量回收的效能。
- 在驶入较长较陡的下坡路段之前，应通过车辆制动器将车速降下来。

关于制动器的信息

 请首先阅读并注意引导信息和安全提示，见 ▲，第 98 页。

新制动摩擦片在前 0 至 300 km 期间还不具备充分的制动效果，而且必须首先进行“磨合” ⇒ ▲。然而可以通过更用力踩制动踏板来补偿略有降低的制动力。在磨合期间，全制动或紧急制动时的制动距离会比制动摩擦片已磨合好时长。在磨合期间要避免全制动和制动器承受高负荷。例如在距离过近跟车行驶时。

制动摩擦片的磨损情况完全取决于使用条件和驾驶方式。在经常市区行驶和短途行驶时以及采用运动型驾驶方式时，要比保养手册中的规定更频繁地到上汽大众经销商检测制动摩擦片厚度。

在制动器潮湿的情况下行车时（例如涉水行车后、强降雨时或清洗汽车后），制动效果可能由于潮湿或制动盘结冰（冬季）而变差。通过多次小心的制动，尽快“干燥制动”。同时要确保不会危及后面的汽车和其它交通参与者 ⇒ ▲。

制动盘和制动摩擦片上的盐层会延迟制动效应和延长制动距离。如果在撒有化雪盐的道路上较长时间行驶未曾制动，则必须通过小心地制动磨掉盐层 ⇒ ▲。

制动盘上的锈蚀和制动摩擦片的脏污可能由于长时间停放、行驶里程少和使用率低而加重。如果制动摩擦片不使用或使用率低以及存在锈蚀，建议通过多次制动来清洁制动盘和制动摩擦片。同时选择安全区域和路况 ⇒ ▲。

制动装置有故障

如果必须进行制动而汽车不能再像往常一样制动（制动距离突然变长），则可能是某个制动回路已失灵。如果发现警告灯 (D) 和必要时通过一条文字信息指示。请立即到最近的上汽大众经销商检修，排除损坏。在前往上汽大众经销商的路上要以较低的车速行驶，同时针对制动距离变长和踏板压力大调整驾驶方式。

制动助力器

制动助力器能增强驾驶员通过踏板施加到助力器主缸的力，并将力转变成制动系统的液压。

如果制动助力器不工作或对本车进行牵引，必须用力踩下制动踏板，因为此时制动距离会因缺少制动助力而变长 ⇒ ▲。

警告

新制动摩擦片在开始时不具备最佳制动效果。

警告 (续)

- 新制动摩擦片在前 0 至 300 km 时还不具备充分的制动效果，而且必须首先进行“磨合”。这时可以通过在制动踏板上施加更大的压力来提高降低的制动效果。
- 为了降低事故、受伤和失去对汽车的控制的风险，使用新制动摩擦片时要特别小心地驾驶。
- 在新制动摩擦片磨合期间切勿距离太近跟在其它汽车后行驶，或陷入制动器承受高负荷的行驶状况。

警告

过热的制动器会降低制动效果和显著延长制动距离。

- 在下坡上行驶时制动器的负荷特别高，并且会很快过热。
- 在驶过较长的陡下坡之前要降低车速，并挂入能量回收档位，充分利用电驱动装置制动并减轻制动器负荷。
- 非标配的或损坏的前扰流板可能影响制动器的通风，并导致制动器过热。

警告

潮湿的制动器或结冰或含盐的制动器制动较迟缓，并会延长制动距离。

警告 (续)

- 要小心地尝试着制动器。
- 在视野、天气、路面和交通状况允许的情况下，务必通过几次小心的制动操作，使制动器干燥，并去除冰和盐。

警告

不配备制动助力器行驶时制动距离会显著变长，会因此导致事故和受伤。



- 切勿在电驱动装置已关闭的情况下让汽车滑行。
- 如果制动助力器不工作或对本车进行牵引，必须用力踩下制动踏板，因为此时制动距离会因缺少制动助力而变长。

提示

- 如果不真正需要制动，切勿通过轻踩踏板让制动器“磨擦”。在制动踏板上持续施加压力会导致制动器过热。于是制动效果明显降低、制动距离显著增大并且可能导致制动装置完全失灵。
- 在驶过较长的陡下坡之前要降低车速，并挂入能量回收档位，充分利用电驱动装置制动并减轻制动器负荷，否则制动器可能会过热并可能失灵。只在为了减速或停车而需要时，才使用制动器。

i 在检查前部制动摩擦片时，也应同时检查后部制动摩擦片。要定期通过轮辋开口或从汽车底部检查制动摩擦片，目测所有制动摩擦片的厚度。如有必要，拆下车轮以进行彻底检查。请您前往上汽大众经销商进行专业的检查。

制动效果和制动距离

 请首先阅读并注意引导信息和安全提示，见 ，第 98 页。

制动效果和制动距离主要受汽车行驶环境，道路状况及驾驶方式影响。

制动效果和制动距离主要受汽车行驶环境，道路状况及驾驶方式影响。

磨损的制动器摩擦片不能对汽车实施有效制动，制动器摩擦片的磨损程度主要取决于汽车使用条件及驾驶方式。如经常在市區行驶，或短途行驶，或用作赛车，建议在⇒章节 *保养手册* 规定的保养周期内增加制动器摩擦片厚度的检查次数。涉水、暴雨或洗车后制动器可能受潮或（冬季）结冰，制动效果将有所下降，这种情况下必须轻踏制动踏板，使制动器摩擦生热，将水分蒸发掉，恢复制动效果。

雨天及湿滑路面行车时，应控制车速防止打滑；在遇到积水时，应低挡匀速通过。在经过积水较深的路段后，由于制动摩擦片和制动盘都会被水浸湿，影响制动效果，要轻踩几下刹车，使制动零件保持干燥恢复性能。

由于冰雪路面的摩擦系数低，当制动时，制动距离会大大延长，并且制动距离会随着车速的提高而加大，所以在冰雪路面行驶时特别注意控制车速、与前车或者侧向车辆保持较大的安全距离。

制动液首次 3 年后续每 2 年必须更换。若制动液在制动系统内存留时间过长，则制动时可能在系统管路内产生气阻，严重恶化制动效果。

警告

若制动器受潮或结冰，或驶经撒盐路面后制动效果可能滞后，导致制动距离加长，务须谨慎，防止引发事故！

警告 (续)

- 制动距离过长及制动系统存在故障均将提高事故发生率。
- 轻踏制动踏板，检测制动器。
- 谨慎制动，干燥已浸湿的制动器或去除制动器上的冰或盐。
- 请仔细阅读和遵守相关安全警告说明。

警告



制动器过热将降低制动效果，并增长制动距离。

- 注意勿使制动器过热。
- 下坡行驶时制动器负荷增大，极易过热。

警告 (续)

- 沿陡坡长距离下行前建议挂入能量回收档位，降低车速。
- 切勿持续踏住制动踏板，使制动器处于摩擦状态，持续制动将导致制动器过热，增长制动距离，应对汽车实施间歇制动。
- 制动液首次 3 年后续每 2 年必须更换。如制动液在制动系统内存留时间过长，制动时系统管路内将产生气阻，恶化制动效果，降低行驶安全性，甚至可能导致制动系统失效，极易引发事故！
- 安装非标准前扰流板或前扰流板损坏均将阻碍通向制动器的冷却气流，导致制动器过热，恶化制动效果。
- 购买附件前请仔细阅读并遵守相关安全警告说明 ⇒ 第 192 页。

制动踏板自由行程的合理范围及制动摩擦副的合理使用范围



 请首先阅读并注意引导信息和安全提示，见 ，第 98 页。

制动踏板的自由行程应与该车型的技术要求一致。

制动踏板自由行程的合理范围：10-35 mm。

制动摩擦副的合理使用范围：前后摩擦片使用极限是至摩擦材料的所剩厚度为 3mm 的位置，前制动盘使用极限是至总厚度磨掉 3mm 位置，后制动盘使用极限是至总厚度磨掉 2mm 位置。

驾驶已装载的汽车

 请首先阅读并注意引导信息和安全提示，见 ，第 98 页。

为保证已装载的汽车具有良好的行驶性能，请注意以下事项：



- 安全收存所有行李件 ⇒ 第 134 页。
- 要特别仔细和小心地加油门。
- 避免突然的制动和行驶操作。
- 比正常情况下提前制动。

警告

滑动的载荷可能显著影响汽车的行驶稳定性和行车安全，并因此导致事故和受伤。

- 把载荷按规定固定好以防滑动。
- 对于沉重的物品要使用合适的捆绑绳或拉紧带。
- 让后座椅靠背在竖直位置上牢牢卡止。

在行李厢盖打开的情况下行驶

 请首先阅读并注意引导信息和安全提示，见 ，第 98 页。

开着行李厢盖行驶特别危险。按规定固定所有物品和打开的行李厢盖并采取合适的措施，以降低有毒废气侵入。

警告

在行李厢盖已解锁或已打开的情况下行驶可能导致重伤。

- 要始终关着行李厢盖行驶。
- 行李厢内的所有物品都要安全收存。松散的物品可能从行李厢中掉出来，伤及后面的交通参与者。

警告 (续)

- 要始终谨慎，尤其是要有预见性地驾驶。
- 避免突然的紧急驾驶和制动操作，因为已打开的行李厢盖可能在失控状态下活动。
- 避免突然的紧急驾驶和制动操作，因为已打开的行李厢盖可能在失控状态下活动。
- 如果物品需要从行李厢中露出，切勿使用行李厢盖“夹住”或“固定”物品。
- 如果必须开着行李厢盖行驶，则务必将安装在行李厢盖上的行李架包括其上的装载物都取下。

警告

当行李厢盖开着时，有毒废气可能进入车内。这可能导致昏迷、一氧化碳中毒、事故和受重伤。

- 为了防止有毒废气进入车内，要始终关着行李厢盖行驶。
- 如果在特殊情况下必须开着行李厢盖行驶，为减少进入车内的有毒废气，应采取以下措施：
 - 关闭所有车窗和玻璃天窗；
 - 关闭空调的车内空气循环运行模式。
 - 打开仪表板中的所有出风口。
 - 把空调鼓风机开到最高挡。

提示

打开的行李厢盖会改变汽车的高度，有时还会改变长度。

涉水行驶



请首先阅读并注意引导信息和安全提示，见 ，第 98 页。

通过积水路面时，为避免损坏您的汽车，请注意以下几点：

- 在涉水行车前先确定水深。最高水位不能超出车身下边缘 。
- 迎面车辆会将积水激起波浪，抬高水位，不利于汽车在水中安全行驶。
- 行车速度不得高于步行速度。
- 涉水行驶时，切勿停车，倒车或退出行驶准备就绪状态。

警告

汽车驶过积水、泥泞、淤泥路段后，因制动盘和制动衬块受潮或结冰（冬季），制动器可能反应滞后，制动距离加长。

警告 (续)

- 轻踏制动踏板数次即可“去除制动器里的水和冰”。操作时须谨慎，注意不要影响过往车辆行驶和违反法规要求。
- 驶过积水路段后切勿突然急刹车。
- 驶过湿滑路面时请勿紧急制动。

警告

当车辆发生涉水浸泡事故，可能会造成电池壳体进水，产生电池短路和火灾事故隐患，建议用户及时联系上汽大众经销商进行处理，消除故障隐患，确保行车安全。

提示

- 在涉水行驶时汽车部件，如电驱装置、底盘或电气系统可能严重受损。
- 切勿涉咸水行驶，因为盐会引起锈蚀。要立即用淡水冲洗所有与咸水接触过的汽车部件。

问题和解决方案



请首先阅读并注意引导信息和安全提示，见 ，第 98 页。

组合仪表显示屏中显示警告灯和文字信息。同时可能发出声音信号。



前部制动摩擦片磨损过度。立即到上汽大众经销商维修。检查所有制动摩擦片并在必要时更换。

商维修，排除损坏。在前往上汽大众经销商的路上要以较低的车速行驶，同时针对制动距离变长和踏板压力变大调整驾驶方式。

制动装置功能故障

如果汽车制动有异于往常（制动行程突然变长），则可能是制动回路失灵。这会通过警告灯 和可能的文本信息显示。请立即到最近的上汽大众经销

进入行驶准备就绪状态（启动汽车）

主题引言

该章节包含有关下列主题的信息：

点火开关	106
进入行驶准备就绪状态	107
退出行驶准备就绪状态	108
电子防盗系统	108
e-Sound 发动机音浪模拟系统	109
问题和解决方案	109

警告

行驶期间退出行驶准备就绪状态，会使汽车更难于停止和控制。请勿在行驶时退出行驶准备就绪状态！

- 汽车中的制动和助力转向系统、安全气囊系统、安全带拉紧器以及其他安全装备仅在进入行驶准备就绪状态后起作用。
- 只可在汽车停住时退出行驶准备就绪状态。
- 切勿让汽车在电动机处于“行驶准备就绪”状态（尤其是挂入行驶挡）时处于无人看管状态。汽车可能突然自行移动或发生异常事件，从而导致损坏、失火和重伤。

点火开关



图 86 启动按钮。



请首先阅读并注意引导信息和安全提示，见 ，第 106 页。

汽车钥匙的位置 → 图 86

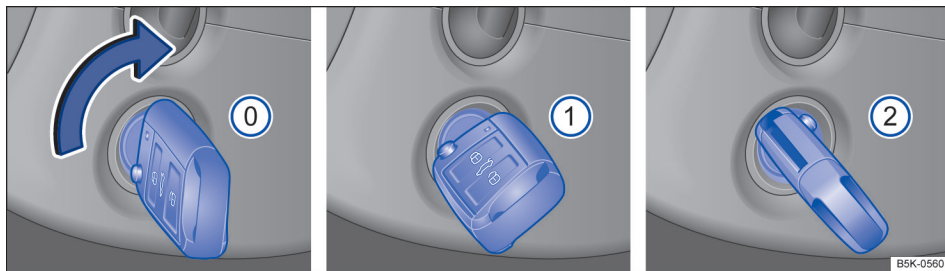
- ① 点火开关已关闭。可以拔出汽车钥匙。
- ① 点火开关已打开。（必要时左右转动方向盘可以松开转向柱锁止装置）
- ② 指示灯 亮起时，踩下制动踏板，转动钥匙至 位置，车辆进入行驶准备就绪状态。之后，松开汽车钥匙，汽车钥匙会返回位置 。

点火开关已接通的警告

如果点火开关已接通以及驾驶员车门已打开，在组合仪表的显示屏上会出现相应的警告信息。此外还可能发出一个报警音。

该警告提醒您在离开汽车前关闭点火开关。

警告

粗心或无人监管地使用汽车钥匙可能导致事故和重伤。

- 每次下车时都要随身携带所有汽车钥匙。
- 在汽车上锁的情况下，切勿将儿童或需要帮助的人员留在车内。在紧急情况下，这些人员可能无法自行下车或无法自救。例如视季节而定，在关闭的汽车中可能出现很高或很低的温度，尤其可能导致幼儿重伤和生病。



警告 (续)

- 汽车还在移动期间切勿将汽车钥匙从点火开关中拔出。否则转向柱锁止装置会锁止，汽车将无法再转向。
- 请勿在汽车钥匙上固定超过 100 g 的挂件和物品。

 如果汽车钥匙长时间处于点火开关中的位置 ⇒ 图 86① 处，则 12V 车辆蓄电池会缓慢放电。

 如果在汽车静止时无法从点火开关中拔出汽车钥匙，则请将换挡杆挂入位置 P 后再尝试。 <

进入行驶准备就绪状态

 请首先阅读并注意引导信息和安全提示，见 ，第 106 页。

进入行驶准备就绪状态后 ⇒ 第 106 页，电驱动装置便会接通，车辆可以随时起步。

进入行驶准备就绪状态的前提条件

满足以下所有条件后，便可进入车辆的行驶准备就绪状态：

进入行驶准备就绪状态

1.	将汽车钥匙转到位置 ⇒ 图 86 ①，接通点火开关。
2.	踩下并踩住制动踏板。如果没有踩下制动踏板，指示灯  亮起。
3.	确保换挡杆位于位置 P 或 N。
4.	将汽车钥匙转到位置 ⇒ 图 86② - 不踩下油门，握住汽车钥匙并保持一段时间，直至组合仪表中的 READY 指示灯亮起。松开汽车钥匙，汽车钥匙返回至位置 ⇒ 图 86①。行驶功率表的指针位置从 OFF 指向 0 ，松开制动踏板。
5.	如要起步，踩下制动踏板，将换挡杆置于位置 D/B ⇒ 第 98 页，关闭电子驻车制动器 ⇒ 第 120 页，松开制动踏板，踩下油门踏板。

行驶前的噪音

在进入行驶准备就绪状态时，有可能会听到一声“咔哒”声。此为正常情况，无需多虑。

识别行驶准备就绪状态

电动汽车的行驶准备就绪状态无法根据电驱动装置噪音来识别。可通过下列特征确定车辆处于行驶准备就绪状态：

- 组合仪表内行驶功率表的指针位于 **0** ⇒ 第 21 页。
- 组合仪表中的指针照明灯已启用。
- 组合仪表上亮起指示灯 **READY**。
- 可以听到一声“叮”的声音信号。

- 高压蓄电池电量充足。
- 未连接充电电缆。
- 高压蓄电池的温度未过高或过低。

在车外温度极低的情况下进入行驶准备就绪

在车外温度极低的情况下（约 -27 °C (-16 °F) 或更低），高压蓄电池会冻住并失灵。此时无法进入行驶准备就绪状态。

一旦高压蓄电池的温度充分上升，就可以重新进入行驶准备就绪状态。

为了确保在车外温度极低的情况下也能进入行驶准备就绪状态，建议将车停放在不受天气影响的区域。

驾驶员离车保护功能



车辆进入行驶准备就绪状态且行驶速度达到过 3km/h 以上后，当车辆静止或速度极低且未处于爬行状态，此时如果系统识别到驾驶员可能离开车辆（例 ▶

如：安全带解开并且驾驶员侧车门打开、踏板未踩下），行驶准备就绪状态就会暂时退出，行驶功率表指针指向 OFF 位置，并且电子驻车制动器自动接通。

如果在 30s 内系统识别到驾驶员返回车辆（例如：系上安全带、关闭车门并踩下制动踏板），车辆自动恢复行驶就绪状态，如果超过 30s 则需要手动重新激活行驶准备就绪状态。

 当车外温度很低，高压蓄电池温度很低时，车辆的电动行驶功能和续航里程可能受到限制。 <

退出行驶准备就绪状态

 请首先阅读并注意引导信息和安全提示，见 ，第 106 页。

- | | |
|----|---|
| 1. | 将汽车完全停住，并踩下并踩住制动踏板，直至步骤 3 执行完毕为止。 |
| 2. | 将换挡杆置于 P，接通电子驻车制动器 → 第 120 页。 |
| 3. | 将汽车钥匙转到 → 图 86  ，行驶功率表的位置从 0 指向 OFF 下面的位置。 |
| 4. | 松开制动踏板。 |

警告

- 务必在离开车辆前关闭点火开关。
- 在停车/离开汽车时，务必确保挡位选择换挡杆处于位置 P，且电子驻车制动器已接通。
- 在离开车辆时，务必确保所有车门、车窗、行李厢盖和发动机舱盖都已完全关闭并锁止。

警告

- 车辆还在移动期间切勿退出行驶准备就绪。否则可能导致对汽车失去控制，导致事故和重伤。
- 在点火开关已关闭的情况下，安全气囊和安全带拉紧器都不起作用。
 - 在电驱动装置已关闭的情况下，制动助力器不起作用。要停车时必须用更大的力踩下制动踏板。



警告（续）

- 助力转向器在电驱动装置已关闭的情况下不工作，操纵汽车转向时需要更大的力。
- 如果将汽车钥匙从点火开关中拔出，转向锁可能卡止，而且汽车无法再转向。

 只有换挡杆位于位置 P 时，才能将车辆钥匙从点火开关中拔出。组合仪表显示屏上显示警告信息请挂入 P 挡。这样可以提醒您在下车前将换挡杆切换至位置 P。

 在关闭电驱动装置后，发动机舱内的散热器风扇在点火开关已关闭或汽车钥匙已拔出的情况下仍可能继续运转几分钟。此散热器风扇之后会自动关闭。 <

电子防盗系统

 请首先阅读并注意引导信息和安全提示，见 ，第 106 页。

电子防盗保险装置可防止他人非法启动车辆。

在钥匙头内有一枚集成芯片。借助它可以在钥匙打开点火开关时取消对电子防盗装置的激活。

一旦点火开关关闭，电子防盗锁止系统就自动激活。

 一旦点火开关关闭，该装置就会自动激活，因此只有经正确编码的上汽大众原装钥匙才能启动车辆。 <

e-Sound 发动机音浪模拟系统



图 87 e-Sound 按钮



请首先阅读并注意引导信息和安全提示，见 ▲，第 106 页。

因电动汽车低速行驶时噪音很低，e-Sound 即发动机音浪模拟系统会产生音浪，以对其他交通参与者发出警告。

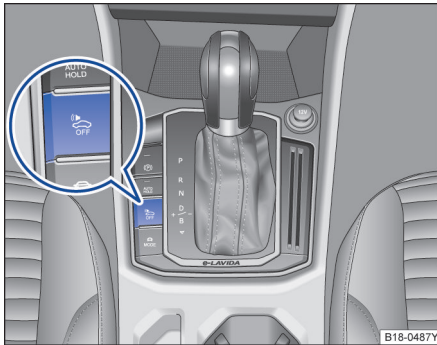
启用和关闭 e-Sound

通过按钮⇒图 87 启用和关闭 e-Sound。在重新进入行驶准备就绪后，会默认开启状态。

当发动机模拟音浪系统（e-Sound）关闭或开启时，组合仪表显示屏上会显示文本信息。

在快速行驶时，e-Sound 模拟的音浪会缓慢消失。

无 e-Sound 行驶

无 e-Sound 行驶时要提高注意力，上汽大众汽车建议，始终激活 e-Sound 行驶。 <

问题和解决方案



请首先阅读并注意引导信息和安全提示，见 ▲，第 106 页。

电驱动系统故障



发动机电子控制系统有故障。尽快让上汽大众经销商检测电驱动装置。



电驱动装置有过热危险。自动限制电驱动装置转速。组合仪表显示屏上显示转速。当电驱动装置不再处于危险的温度范围且脚从油门踏板移开时，转速限制将自动取消。

发动机模拟音浪系统（e-Sound）功能故障



发动机模拟音浪系统（e-Sound）有故障。警告灯亮起并发出声音信号。

如果组合仪表上亮起警告灯并显示文本信息故障：

发动机模拟音浪系统（e-Sound）。谨慎驾驶！，请前往上汽大众经销商维修。 <

换挡

主题引言

该章节包含有关下列主题的信息：

自动变速箱：挂入挡位	110
问题和解决方案	111 <

自动变速箱：挂入挡位



图 88 带锁止按钮（箭头所示）的自动变速箱换挡杆。

请首先阅读并注意引导信息，见第 109 页。

在点火开关接通状态时，组合仪表显示屏上会显示挂入的行驶挡位或当前的行驶模式。

换挡杆位置	名称	含义 ⇒ ⚠
P	驻车挡	驱动轮已机械锁死。仅在汽车停住时才可挂入。
R	倒挡	倒挡已接通。仅在汽车停住时才可挂入。
N	空挡	电驱系统处在空挡，此时没有驱动力传递到车轮，在车速不为零并踩下制动踏板时，电驱制动会被启用。
D/B	向前行驶的挡位	行驶挡位 D ： 电驱动处于标准模式（能量回收级别 0-3）。 甚强能量回收 B ： 减速滑行将采取最高级别的能量回收（能量回收级别 4）。
▽	在标准模式 D 和甚强能量回收 B 切换	要在标准模式 D 和能量回收 B 之间切换，从换挡杆位置 D/B 向后短促按压换挡杆一次即可 ⇒ 图 88。松开后，换挡杆会自动弹回换挡杆位置 D/B 中。

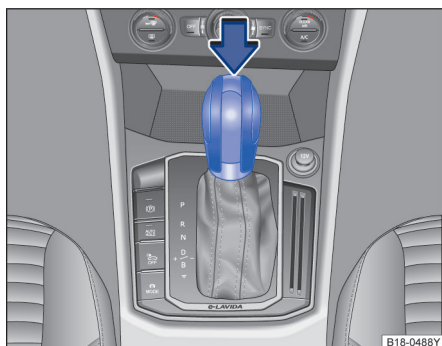
换挡杆锁止机构

在位置 **P** 或 **N** 上，换挡杆锁止机构可防止意外挂入某个行驶挡和因此使汽车意外移动。

如要松开换挡杆锁止机构，在点火开关已接通的情况下踩下制动踏板并踩住，同时按压换挡杆上的锁止按钮 ⇒ 图 88。

在经过位置 **N** 迅速换挡（例如从 **R** 切换到 **D/B**）时，换挡杆不被锁止。如果在制动踏板处于未踩下状态超过约 2 秒钟和在车速低于约 5 km/h（3 mph）时换挡杆在位置 **N** 上，则换挡杆锁止。

⚠ 警告

挂入错误的换挡杆位置可能会失去对汽车的控制、导致事故和受伤。

- 在电动机处于“行驶准备就绪”状态下，已挂入行驶挡，且 EPB 和 Autohold 功能未被激活的情况下，松开制动踏板后汽车可能就会开始移动。
- 切勿在行驶过程中挂入倒挡或驻车挡（**P** 挡）。
- 切勿在倒车过程中挂入 **D/B** 挡或驻车挡（**P** 挡）。
- 切勿在挂入空挡 **N** 的情况下离开汽车。否则汽车会顺坡度向下滑行，无论电驱动装置是否运转。

💡 提示

● 如果在汽车停住时未接通电子驻车制动器，同时在换挡杆位置 **P** 上松开制动踏板，则本车可能自行向前或向后移动数厘米。

💡 提示

当换挡杆第一次挂入 **D/B** 位置时，变速箱处于 **D** 挡，沿着箭头向下拨一下，换挡杆会弹回 **D/B** 位置，同时切换到 **B** 挡。每拨一次，换挡杆会在 **D** 挡和 **B** 挡之间切换。

问题和解决方案





图 89 拆卸换挡杆面板

 请首先阅读并注意引导信息，见第 109 页。

与前车距离过小

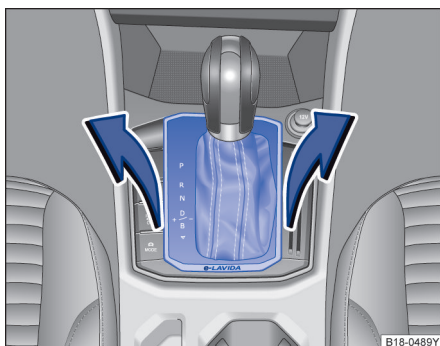
警告灯亮起红色。

制动踏板未踩下或未完全踩下。

- 立即制动！

电力驱动系统有故障

警告灯亮起红色。

电力驱动系统存在故障。

文本信息故障：电力驱动系统。请立即停车！显示在组合仪表显示屏上。

- 一旦可行且安全，就立即停车！并停放在室外。
- 退出行驶准备就绪。
- 请让专业人员处理。

电力驱动系统过热

警告灯亮起红色。

电力驱动系统过热。

文本信息电力驱动系统过热，请停车！随车文件！显示在组合仪表显示屏上。

当车辆的组合仪表显示屏中显示上述的警告灯和文字信息，则表明电力驱动系统或高压电系统可能存在故障，建议用户及时联系上汽大众经销商进行处理，消除故障隐患，确保行车安全。

- 一旦可行且安全，就立即停车！并停放在室外。
- 退出行驶准备就绪。
- 请让专业人员处理。

和 (ABS) 无法制动能量回收

指示灯亮起黄色。



图 90 换挡杆锁应急解锁

组合仪表显示屏上显示文本信息故障：制动能量回收随车文件！。

制动能量回收有故障。

可能导致续航里程受限。

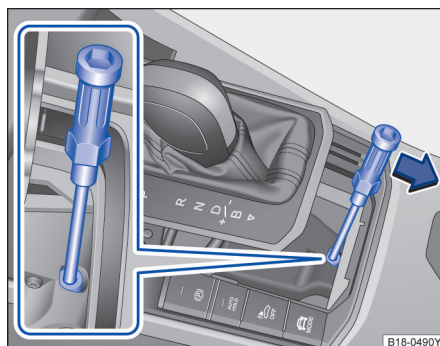
- 请到上汽大众经销商检修。

和 (ABS) 制动效果受限

指示灯亮起黄色。

在组合仪表显示屏上显示文本信息制动效果受限。

制动系统失灵或存在故障。

- 请到上汽大众经销商检修。

无法进入行驶准备就绪

指示灯亮绿色。

在从换挡杆位置挂入某一行驶挡时，未踩下制动踏板。

- 要挂入行驶挡时踩下制动踏板。
- 同样参见电子驻车制动器 → 第 120 页。

通过锁止按钮防止起步

指示灯闪烁绿色。

起步受阻。

换挡杆上的锁止按钮未卡止。

- 使换挡杆锁卡止。

应急解锁换挡杆锁

如果供电失灵（例如 12V 车载蓄电池电量耗尽）时需要牵引车辆，需要对换挡杆锁进行应急解锁。为此请让专业人员处理。

应急开锁机构位于换挡杆面板下面。

拆卸换挡杆面板：

- 接通电子驻车制动器。如果不能接通电子驻车制动器，就必须用其他方式对汽车进行固定，以防止自行移动。

- 关闭点火开关。

- 小心将换挡杆防尘套区域内的面板连同其上连接着的导线一起向上拉⇒图 89。

- 将盖板向上翻到换挡杆上面 ⇒▲。

换挡杆锁应急开锁

- 用螺丝刀工具沿箭头方向按压解锁拨杆⇒图 90 并使其保持在该位置：

- 按压换挡杆手柄上的前部锁止按钮，将换挡杆置于位置 N。

- 紧急解锁后，将面板小心地压入中控台，期间要确保电线位置正确。

尽管挂入行驶挡，车辆依然不行驶

如果汽车未朝所需方向移动，则可能系统判断为行驶挡未正确挂入。

- 踩下制动踏板，重新挂入行驶挡。

- 如果汽车始终无法朝所需方向移动，则说明存在系统故障。请让专业人员处理并检测系统。

警告

当电子驻车制动器处于关闭状态时，切勿将换挡杆从位置 P 中移出。否则在上坡或下坡路段上汽车可能意外地自行移动，然后因此导致事故和重伤。

提示

如果汽车的点火开关关闭、电驱动装置关闭或 12V 汽车蓄电池电量耗尽，此时如果将换挡杆置于位置 N 时，且长时间以较高速率滑行，则可能导致电驱动装置损坏。只有在特定条件下才能牵引汽车。
⇒ 第 157 页

转向系统

主题引言

该章节包含有关下列主题的信息：

警告灯和指示灯 112

本车的转向助力不是以液压方式进行，而是采用电控机械方式。该转向系的优点是不再需要，液压软管、液压油、泵、过滤器和其他零件。液压系统需要系统中有持续的油压，而在电控机械式转向系统中，只有转向时才需要能量输送。

电控机械式转向系的转向助力会根据车速、转向力矩和车轮转向角度自动调整（牵引工况除外）。

警告

如果转向助力不工作，则要用很大的力量才能转动方向盘，此时汽车转向变得困难。



- 牵引工况除外。

- 切勿退出“行驶准备就绪状态”让汽车滑行。请参阅“进入行驶准备就绪状态”一章的说明⇒第 106 页。

- 汽车还在移动期间切勿退出“行驶准备就绪状态”。否则转向锁会卡止，汽车无法再转向。

警告灯和指示灯

请首先阅读并注意引导信息和安全提示，见 ▲，第 112 页。

亮起	可能的原因	解决措施
	电控机械式转向系失灵。	立即让上汽大众经销商检测转向系。
	电控机械式转向系作用降低。	立即让上汽大众经销商检测转向系。如果此黄色警告灯在重新启动发动机并短暂行驶后不重新亮起，则不需要到上汽大众经销商检修。
	汽车蓄电池已断开后重新连接。	以 15 - 20 km/h 的车速行驶一小段路程。

在打开点火开关时，某些警告灯和指示灯会短暂亮起，表明在进行功能检测。如果车辆状态正常，在几秒钟后会消失。

警告

亮起的警告灯和文字信息可能是故障提醒继续行驶会导致在道路交通中抛锚，引起事故和受伤。

- 切勿忽视亮起的警告灯和文字信息。
- 一旦路面情况允许且安全，就立即停车。

提示

忽视亮起的指示灯和文字信息可能导致汽车损坏。 <

驾驶模式选择

主题引言

该章节包含有关下列主题的信息：

设置驾驶模式 113

驾驶员可通过驾驶模式根据当前行驶状况和节油驾驶方式调整驾驶系统的各项特性。可调整的车辆系统包括电驱动系统和空调等。

驾驶模式可在车辆静止或行驶过程中进行切换 ⇒ 。选择驾驶模式后，除驱动装置以外的各项车辆调校会立即切换为新的驾驶模式。如果交通状况允许，将脚从油门踏板上短时间移开，可使新选择的驾驶模式针对驱动装置也激活。

警告

在行驶过程中调节驾驶模式可能转移驾驶员对路况的注意力并导致事故。 <

设置驾驶模式







图 91 在中控台下部：驾驶模式选择按钮

选择驾驶模式

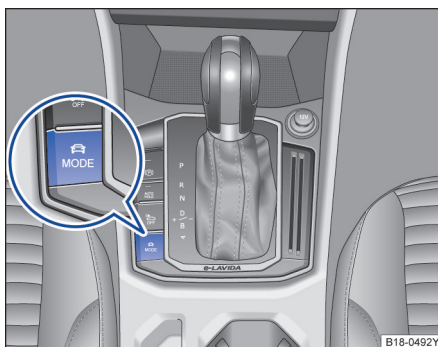

- 接通点火开关。
- 按压驾驶模式选择按钮  ⇒ 图 91。
- 再次按压驾驶模式选择按钮 ⇒ 图 91 或点击信息娱乐系统中所需驾驶模式的功能按键，即可切换驾驶模式。
- 点击信息娱乐系统中的功能按键 ，显示已激活驾驶模式的更多信息。

如果选择标准驾驶模式，驾驶模式选择按钮中的指示灯保持熄灭状态。

为了节约能源，根据高压蓄电池的电量，自动选择经济或经济+驾驶模式。 ▶

 请首先阅读并注意引导信息和安全提示，见 ，第 113 页。

驾驶模式的特点

- **标准**：每次在进入行驶准备就绪后选择的驾驶模式。电驱动装置的最大功率可用。空调（Climatronic）处于标准运行模式。在信息娱乐系统中显示  显示标准。¹⁾
- **经济**：在驾驶模式经济中，为了实现较低的能量消耗，会限制电驱动的功率。将降低最高车速。空调切换到消耗最佳的经济模式，此时鼓风机和除霜功能仍可用。在信息娱乐系统中显示  显示经济。¹⁾
- **经济+**：在驾驶模式经济+中，为了实现较低的能量消耗，会再次限制电驱动的功率。将降低最高车速。空调的加热和制冷功能将关闭，此时鼓风机和除霜功能仍可用。在信息娱乐系统中显示  显示经济+。¹⁾

警告

通过驾驶模式，可使行驶性能发生改变。

- 请调整车速和驾驶方式以始终适应能见度、天气情况、路面状况和交通状况。

提示

在经济和经济+驾驶模式下，可以通过将油门踏板踩至底部限位位置，提前取消电驱动装置的功率限制。

¹⁾ 在信息娱乐系统中的某些功能下，可能会隐藏驾驶模式的显示。

驾驶辅助系统

前部辅助系统（车前测距监控系统）

主题引言

该章节包含有关下列主题的信息：

显示屏显示	116
雷达传感器	116
操作前部辅助系统（Front Assist）	117
城市紧急制动功能	117
行人识别系统	118
功能故障	118
在以下情况下暂时关闭前部辅助系统	118
系统极限	118

前部辅助系统（Front Assist）可帮助避免追尾事故或减轻追尾后果。

前部辅助系统在其系统极限范围内能够向驾驶员发出碰撞警告、在汽车处于危险情况时做好紧急制动准备、帮助驾驶员进行制动和启动自动制动。

前部辅助系统不能代替驾驶员的注意力。

前部辅助系统的警告时刻会因交通情况和驾驶员行为而有所不同。

车距警告

如果系统识别到跟车过近存在安全危险，则可以在从约 70 km/h (44 mph) 至 210 km/h (130 mph) 的车速范围内通过组合仪表显示屏中的一个相应的显示向驾驶员示警⇒图 92。

预警

如果系统识别到可能与前车发生碰撞，则可以在从约 30 km/h (18 mph) 至 210 km/h (130 mph) 的车速范围内通过组合仪表显示屏中的一个相应的显示向驾驶员示警⇒图 93。同时会使汽车为可能的紧急制动作好准备 ⇒▲。

紧急警告

如果驾驶员仍未对此预警作出反应，则可能在从约 30 km/h (18 mph) 至 210 km/h (130 mph) 的车速范围内通过系统的一次主动制动干预施加短暂的制动力，以便提醒驾驶员注意正在增加的碰撞危险。

自动制动

如果驾驶员对此紧急警告仍未作出反应，则系统可以在从约 5 km/h (3 mph) 至 210 km/h (130 mph) 的车速范围内用逐级增大的制动力自动使汽车减速。通过在面临碰撞危险时降低车速，此系统可以帮助减轻事故损失。

制动支持

如果前部辅助系统确定，驾驶员在面临碰撞危险时进行的制动不充分，则此系统可以在从约 5 km/h (3 mph) 至 210 km/h (130 mph) 的车速范围内提高制动力，从而帮助避免碰撞。只有当驾驶员用力踩下制动踏板期间，系统才提供制动支持。

警告

前部辅助系统无法单独避免事故和重伤。

- 前部辅助系统可能会在复杂的行驶状况下进行不必要的警告和不必要的制动干预，例如出现安全岛时。
- 前部辅助系统可能会在功能受到影响时进行不必要的警告和不必要的制动干预，例如雷达传感器脏污或位置错误时。
- 前部辅助系统不会对动物、横跨行车道或同一行车道上迎面而来的汽车作出反应。
- 驾驶员必须随时准备好自己接管汽车。

i 如果前部辅助系统触发一个制动过程，则制动踏板给人的感觉“较硬”。



i 通过踩下油门踏板或进行转向干预可以取消前部辅助系统的自动制动干预。

i 如果前部辅助系统未如本章所述工作，例如多次在不必要的情况下触发时，请关闭前部辅助系统。并让上汽大众经销商检测该系统。 <

显示屏显示



图 92 组合仪表显示屏中：车距预警显示

 请首先阅读并注意引导信息和安全提示，见 ，第 115 页。

车距警告

与前车的距离小于安全距离时，组合仪表显示屏中会显示车距警告 → 图 92（放大图）。

预警

系统识别到可能会与前车发生碰撞 → 图 93¹⁾。



图 93 组合仪表显示屏中：预警显示

制动或绕行！必要时踩下制动踏板。

 在前部辅助系统接通的情况下，组合仪表显示屏其他功能的显示可能会被覆盖，例如电话呼入显示。

雷达传感器





图 94 雷达传感器

 请首先阅读并注意引导信息和安全提示，见 ，第 115 页。

前部辅助系统的雷达传感器位于 VW 标志后方的散热器格栅内 → 图 94 ①，可识别前方最远约 100m 内的车辆。

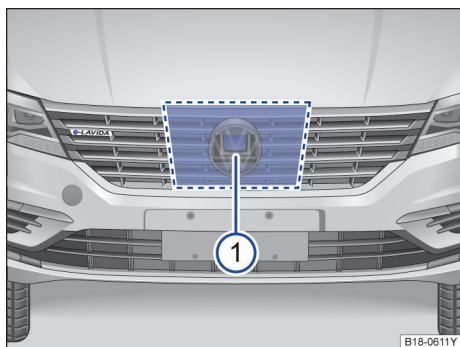
雷达传感器的视野可能受污物（如泥泞或积雪）或受环境因素（如强降雨或水滴）影响。在这种情况下前部辅助系统（Front Assist）不起作用。组合仪表显示屏上会出现 **Front Assist: no sensor view!**（前部辅助系统：传感器无数据！）。必要时请清洁雷达传感器 → ①。

当雷达测距传感器不再受到污物影响时，则前部辅助系统自动重新可用。

当雷达反射信号较强，例如在停车库内或存在金属物品（例如嵌入行车道内的轨道或工地围板）时，前部辅助系统的功能会受到影响。

雷达传感器前方和四周的区域 → 图 94 不得被贴签、附加大灯、牌照装饰框或其他类似物体遮盖，因为这样做可能会影响前部辅助系统的功能。

汽车改装，例如“降低底盘高度”或对汽车前部的饰板进行更改，可能导致前部辅助系统的功能受到影响。因此请让上汽大众经销商为您进行改装。

在车身前部进行的不恰当的维修可能导致雷达传感器位置错误，从而影响前部辅助系统的功能。请交由上汽大众经销商进行该系统的维修工作。

¹⁾ 带彩色显示屏的组合仪表中将会有不同的色彩显示。

提示

如果怀疑雷达测距传感器已损坏或位置错误，请关闭前部辅助系统。这样能够避免继发损坏。请尽快至上汽大众经销商处重新调校雷达传感器。

提示 (续)

- 雷达传感器可能因碰撞（例如泊车损坏）而错位。传感器错位可能导致系统性能受损或导致系统关闭。
- 雷达传感器的维修工作要求具备特殊的专业知识和专用工具。
- 用手刷除雪，并优先用无溶剂的喷雾除冰剂除冰。

操作前部辅助系统 (Front Assist)



请首先阅读并注意引导信息和安全提示，见 ▲，第 115 页。

前部辅助系统 (Front Assist) 在打开点火开关 ⇒ 第 106 页后自动激活。

关闭前部辅助系统后，该系统的预警和距离报警也自动关闭。

上汽大众建议始终保持前部辅助系统接通，除非在一些特殊情况下 ⇒ 第 118 页。

激活或关闭前部辅助系统

点火开关打开状态下，前部辅助系统可按照以下方法激活或关闭：

在信息娱乐系统中依次通过按钮 **CAR** 以及功能按钮 **设置** 和 **驾驶辅助系统** 激活或关闭系统。

激活或关闭预警

可在信息娱乐系统中通过按钮 **CAR** 以及功能按钮 **设置** 和 **驾驶辅助系统** 激活或关闭此预警。

激活状态可以选择提前、适时、延后三个状态。

大众汽车建议使预警功能始终保持打开状态。

激活或关闭距离报警

可在信息娱乐系统中通过按钮 **CAR** 以及功能按钮 **设置** 和 **驾驶辅助系统** 激活或关闭距离报警显示。

即使在重新打开点火开关后，该系统仍保留已进行的设置。

大众汽车建议始终保持距离报警接通。

城市紧急制动功能



图 95 组合仪表显示屏中：预警显示



请首先阅读并注意引导信息和安全提示，见 ▲，第 115 页。

城市紧急制动功能是前部辅助系统 (Front Assist) 的组成部分，打开前部辅助系统后即处于启用状态。

城市紧急制动功能在车速约 5 km/h (3 mph) 至 30 km/h (19 mph) 的范围内探测汽车前方最长距离约 10 m 的交通情况。

如果该系统识别到可能与前车碰撞，则会准备好汽车以便应对可能进行的紧急制动。

如果驾驶员未对可能发生的碰撞作出反应，则系统可能会用增大的制动力自动对汽车进行制动，以便降低可能碰撞时的车速。该系统可以借此减轻事故后果。

显示屏显示内容

城市紧急制动功能的自动减速可通过组合仪表显示屏中的预警显示指示 ⇒ 图 95。





城市紧急制动功能的减速作用可持续至汽车停止。制动系统不会使汽车长时间保持静止，请及时接管制动！



反复触发会导致城市紧急制动功能自动关闭。

行人识别系统

 请首先阅读并注意引导信息和安全提示，见 ，第 115 页。

行人识别系统有助于避免与横穿而过的行人有关的故事，或者减小事故的后果。

系统会警告危险的碰撞，让车辆准备好执行紧急制动，在制动过程中提供辅助，或者执行一次自动制动。

低速情况下的紧急制动

在大约 5 km/h 至 30 km/h 的行驶速度范围内，如果存在碰撞危险，则系统会触发一次自动制动。

在自动制动的过程中，在显示屏中会出现指示灯 。



预警和自动制动

如果系统在行驶速度介于 30 km/h 至 65 km/h 的情况下识别到一次碰撞危险，则在显示屏中会出现指示灯 ，并且会发出一个声音信号。

在出现预警显示的情况下，应进行制动，或者躲避障碍物！

如果驾驶员对预警未做出任何响应，则系统会开始尝试将车辆自动制动。

功能故障

 请首先阅读并注意引导信息和安全提示，见 ，第 115 页。

如果系统不可用，则在组合仪表的显示屏上会显示对应的信息。

传感器被遮盖/被污染



如果传感器盖板或者传感器被污染或者遮盖，则会出现一条信息，提示传感器无数据。请清洁传感器盖板，或者清除产生干扰的障碍物。

如果在冬季没有传感器视野，则可能是由于传感器上盖板下的积雪引起。当传感器上的雪融化后，系统会重新具备功能。

系统不可用

如果系统不可用，则会针对不可用情况显示一条信息。停止车辆，然后重新启动。如果系统仍然不可用，请寻求上汽大众经销商的帮助。

在以下情况下暂时关闭前部辅助系统

 请首先阅读并注意引导信息和安全提示，见 ，第 115 页。

在以下情况下受系统所限要关闭前部辅助系统 (Front Assist) ：



- 汽车正在被牵引时。
- 汽车位于滚筒试验台上时。
- 汽车在公共道路交通范围以外移动时，例如越野和赛车行驶。
- 雷达测距传感器损坏时。
- 有较大的外力作用在雷达测距传感器上时，例如追尾事故后。

- 多次在不必要的情况下触发时。
- 当临时安装物，例如附加大灯或其他物体遮盖雷达传感器时。
- 当汽车被装载在卡车、汽车轮渡或汽车列车上时。

警告

如果在上述情况下不关闭前部辅助系统，则可能导致事故和重伤。

系统极限

 请首先阅读并注意引导信息和安全提示，见 ，第 115 页。

前部辅助系统 (Front Assist) 受其物理系统和周围环境的限制，在某些情况下从驾驶员的角度来看，前部辅助系统的反应可能不必要或滞后。所以要始终保持注意力并在必要时亲自干预！

以下情况可能导致前部辅助系统无反应或反应滞后：

- 急弯行驶时。
- 油门踏板踩到底时。
- 前部辅助系统关闭或出现故障时。
- 手动关闭了 ASR 或 ESC 时。
- ESC 进行调节时。
- 当汽车上或已电气连接的挂车上有多个制动信号灯出现故障时。
- 雷达测距传感器脏污或被遮盖时。
- 存在金属物品（例如嵌入行车道内的轨道或工地围板）时。
- 当汽车倒车时。
- 汽车猛烈加速时。
- 下雪或下大雨时。
- 机动车很窄时，例如摩托车。
- 汽车错开行驶时。
- 汽车横向行驶时。
- 汽车迎面开来时。
- 交通状况不明确时。
- 其他汽车的装载加装件和车辆加装件向侧面、后侧或上部伸出，超出汽车边沿。

泊车和驶出辅助

驻车

📖 主题引言

停车和驻车时要注意相关法律规定。

停车

操作只可按给定顺序执行。

- 将汽车停在合适的地面上 ⇒ ⚠️，在**操作电子驻车制动器**中，见第 121 页。
- 踩下并踩住制动踏板。
- 将换挡杆置于位置 P。
- 接通电子驻车制动器。
- 关闭电驱动装置，松开制动踏板。
- 必要时略微转动方向盘，使转向锁卡止。
- 确保所有乘员特别是儿童都下车。
- 如果离开本车，请随身携带所有遥控钥匙。
- 将汽车锁止。

在上坡和下坡路面上的附加事项

当在坡上驻车时，可以在关闭发动机前转动方向盘，利用路沿增加驻车的安全性。

- 在斜向下的坡上偏转前车轮，使其朝着路沿方向。
- 在斜向上的坡上偏转前车轮，使其朝着路面中央。

⚠️ 提示

- 在带突出路沿围边或固定限位块的停车场中要始终小心行驶。这些突出地面的物体在驶入和驶出时可能损坏保险杠和其它汽车部件。为了避免损坏，要在车轮接触限位块或路沿之前停车。
- 要小心地驶过道路、坡道、路沿和其它物体。低置汽车部件如保险杠、扰流板和底盘、电驱动装置的部件在通过时可能受损。

电子驻车制动器

📖 主题引言

该章节包含有关下列主题的信息：

操作电子驻车制动器	121
问题和解决方案	121
自动驻车功能 (AUTO HOLD)	122 <

操作电子驻车制动器







图 96 电子驻车制动器按钮。

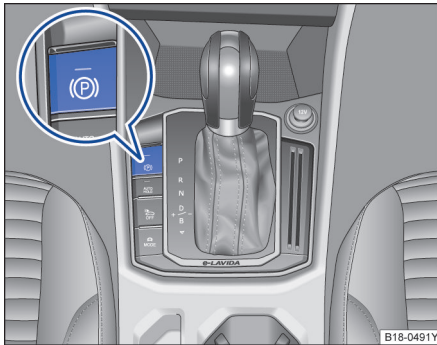

 请首先阅读并注意引导信息，见第 120 页。

接通电子驻车制动器

在汽车静止时可随时接通电子驻车制动器，在点火开关已关闭的情况下也一样。每次离开本车或驻车时，务必接通驻车制动器。

- 拉起按钮 ，直到按钮中的指示灯亮起。
- 如果按钮和组合仪表中的指示灯  亮起，则说明驻车制动器已接通 → 第 120 页。

手动关闭电子驻车制动器

- 接通点火开关。
- 踩下制动踏板，同时按压按钮 。
- 按钮中的指示灯  和组合仪表中的指示灯  熄灭。

问题和解决方案

 请首先阅读并注意引导信息，见第 120 页。

组合仪表显示屏中的警告灯和指示灯

 电子驻车制动器有故障。请到上汽大众经销商维修。

电子驻车制动器自动接通



当未满足关闭前提或 12V 汽车蓄电池电量耗尽时，电子驻车制动器不会自动关闭。要使用应急启动 → 第 155 页。

起步时自动释放电子驻车制动器

车辆在驾驶员侧门已关闭时，通过踩下油门踏板可以自动释放电子驻车制动器。

紧急制动功能

当本车在紧急情况下无法用行车制动器停车时，才需要触发紧急制动功能 → ！

- 拉住按钮  并且一直拉住，即可对本车紧急制动。同时会响起一个声音警告信号。
- 如要取消此制动过程，请松开按钮  或踩下油门踏板。



警告

不恰当地使用电子驻车制动器可能导致事故和受伤。

- 除在紧急情况下，切勿将电子驻车制动器用于本车的制动。电子驻车制动器以恒定的减速度加以制动，与驾驶员期望的减速度有偏差，制动距离会有不同。
- 本车在已挂入电子驻车制动器的情况下也可以通过油门来释放，故在驻车情况下，请特别注意！

 在汽车蓄电池电量耗尽的汽车上无法松开电子驻车制动器。要使用应急启动 → 第 155 页。

 在接通或关闭电子驻车制动器时可能听到噪音。

 如果电子驻车制动器长时间未曾使用，则系统在本车已驻车的情况下偶尔会自动且可听到的检测。 

电子驻车制动器的噪音

- 接通或关闭电子驻车制动器时可能听到噪音。
- 如果电子驻车制动器长时间未曾使用，则系统在本车已驻车的情况下偶尔会自动且可听到的检测。 

自动驻车功能 (AUTO HOLD)





图 97 自动驻车功能按钮。

 请首先阅读并注意引导信息，见第 120 页。

在自动驻车功能接通时或待机状态下，按钮中的指示灯亮起。

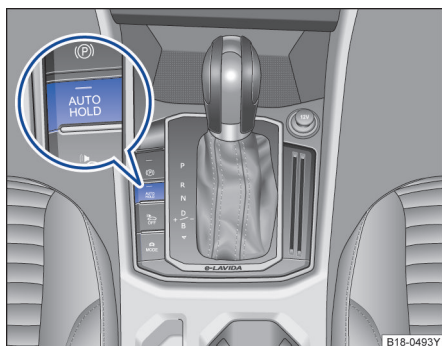
如果汽车要经常或较长时间在发动机运行状态下保持静止，例如在斜坡上，遇到红灯时，或在走走停停的交通状况下，接通的自动驻车功能将对驾驶员提供支持。

接通的自动驻车功能自动防止汽车在静止状态下自行移动，无需踩下制动踏板使汽车停住。

在系统识别到汽车停止时，自动驻车功能就会接管，保持汽车停住。可以松开制动踏板。

如果驾驶员踩下油门踏板起步，则自动驻车功能会重新松开制动器。汽车根据路面倾斜度开始移动。

汽车处于静止状态时，如果以下自动驻车功能的一项前提条件发生变化，则自动驻车可能会关闭，按钮中的指示灯熄灭 ⇒ 图 97。电子驻车制动器在必要时会自动接通，以使汽车安全驻车 ⇒ 警告。

启用和关闭 AUTO HOLD 自动驻车功能以及使用 AUTO HOLD 自动驻车使车辆驻车的前提条件：

- 驾驶员侧车门已关闭。
- 车辆已启动。
- ASR 已接通 ⇒ 第 126 页。
- ESC 系统无故障。

在配备自动变速箱的汽车上，若换挡杆移至 N，则自动驻车功能不会启用或保持关闭。因此，汽车无法安全驻车。

手动接通或关闭自动驻车功能

按压 **AUTO HOLD** (自动驻车) 按钮 ⇒ 警告。在自动驻车功能已关闭时，按钮中的指示灯熄灭。

自动接通或关闭自动驻车功能

如果关闭点火开关前通过按钮 **AUTO HOLD** (自动驻车) 接通了自动驻车功能，则再次打开点火开关后，自动驻车功能自动保持接通状态。如果自动驻车功能未曾接通，则再次打开点火开关后自动保持关闭状态。

自动驻车功能生效的前提条件：

所有项都必须同时满足 ⇒ 警告：

- 在水平地面或斜坡上，驾驶员将车辆制动到停止。
- 电驱动装置“平稳”运行。
- 已挂入行驶挡 R 或 D/B。

在踩下油门踏板的同时制动器会逐量松开。

自动驻车在这些条件下会立即停用

- 当电驱动装置运行“不平稳”或存在电驱动装置故障。
- 当电驱动装置关闭后。
- 挂入 N 挡时。
- 某个轮胎的地面附着面过小。

警告

切勿在电驱动装置运行（已进入行驶准备就绪状态）并且已接通自动驻车功能的情况下离开汽车。

- 自动驻车并非在任何情况下都能将汽车保持在上坡路面上或制动在下坡路段上（例如在光滑或结冰的地面上）。

警告

当自动变速箱挡位处于 N 挡时，自动驻车功能处于关闭状态。此时如没有开启电子驻车制动，则无法确保车辆停稳，车辆可能会意外移动，造成事故和人员受伤。

提示

在驶过自动洗车清洗装置之前务必关闭自动驻车功能，否则电子驻车制动器可能自动接通，从而导致损坏。

驻车系统的安全提示

主题引言

警告

驻车系统的智能技术不能超越物理规律的限制，只能在系统极限范围内工作。驻车系统不能代替驾驶员的注意力。

- 要始终根据能见度、天气情况、路面状况和交通状况调整车速和驾驶方式。
- 汽车意外移动可能导致重伤。
- 必须始终观察停车入位方向和汽车周围环境。
- 请勿因为组合仪表显示屏上的显示和信息娱乐系统中显示的交通状况图像而分散注意力。
- 要始终注意观察汽车周围，因为驻车系统并非在任何情况下都能识别到幼儿、动物和物品。

警告 (续)

- 驻车系统有无法探测到行人和对象的盲区。
- 外部声源和特定的物品和服装表面可能会影响传感器信号。此时可能识别不到或错误识别到行人和物品。
- 受屏幕分辨率限制和在环境光线不足时，某些物品不能显示或不能清楚地显示，例如细隔离柱或格栅。
- 驻车系统的信号和显示需要反应时间，但是当接近速度过快时，这些反应时间不足以输出警告信息。

提示

上汽大众汽车建议，在一个汽车稀少的地方或停车场练习操作泊车雷达系统，以便熟悉系统及其功能。

泊车雷达系统

主题引言

该章节包含有关下列主题的信息：
后部驻车距离警报系统 124

泊车雷达系统在驾驶员驻车 and 泊车时为其提供支持。

泊车雷达系统通过超声波传感器确定前部或后部保险杠与障碍物的距离→第 10 页，外观视图。

警告

汽车意外移动可能导致重伤。

- 要使车速和驾驶方式始终与能见度、天气情况、路面状况和交通状况相匹配。
- 超声波传感器有无法探测到人员和物体的盲区。
- 要始终注意观察汽车周围，因为超声波传感器并非在任何情况下都能识别到幼儿、动物和物体。
- 物体和衣服的某些表面可能不反射超声波传感器的信号。这些物体和穿着这种衣服的人员无法被系统识别，或可能被系统错误地识别。
- 外部声源可能会影响超声波传感器的信号。与此同时在某些情况下可能无法识别人员和物品。

提示

各种因素会影响泊车雷达系统的功能，或者导致汽车及汽车周边受损。

- 在某些情况下，超声波传感器可能识别不到诸如挂车牵引杆、细杆、篱笆、隔离柱、树木和已打开的或正在打开的行李厢盖等。
- 如果泊车雷达系统已经识别到一个障碍物并发出了警告通报，则在汽车接近时会识别不到较矮或高处的障碍物。对这些障碍物不会发出警告通报。
- 忽视泊车雷达系统此前的警告，可能导致严重的汽车损坏。
- 超声波传感器可能因碰撞（例如在泊车时）而错位或损坏。
- 超声波传感器上的脏污或冰在某些情况下会被识别为障碍物。超声波传感器要保持洁净、无冰雪，并且未被贴签或其他物品遮住。
- 给超声波传感器重新喷漆或补漆，可能会影响泊车雷达系统的功能。
- 在用高压清洗机或蒸汽清洗机清洁超声波传感器时，只能短暂地直接对住超声波传感器喷射，而且必须时刻与其保持大于 10 cm 的距离。

113_5R1_PL1.74

提示 (续)

- 噪音源可能导致泊车雷达系统发出错误信息，例如粗糙的沥青、鹅卵石路面、感应圈、建筑机械和其他车辆的干扰声。
- 在汽车上额外加上加装件，例如自行车架或牌照架，可能影响泊车雷达系统功能。

i 大众汽车建议，在一个汽车稀少的地方或停车场练习操作泊车雷达系统，以便熟悉系统及其功能。

i 当某个超声波传感器失灵时，传感器区域关闭，而且无法再次激活。如果失灵，可以通过变化的屏幕显示和发出信号音识别到。如要排除故障，请到上汽大众经销商检修。

后部驻车距离警报系统



图 98 后部驻车距离探头位置

📖 请首先阅读并注意引导信息和安全提示，见 **▲**，第 123 页。

后部驻车距离警报系统利用超声波传感器确定后部保险杠与障碍物之间的距离。驻车距离警报系统的 4 个超声波传感器位于后保险杠内 ⇒ 图 98 (箭头所示)。

打开和关闭驻车距离警报系统

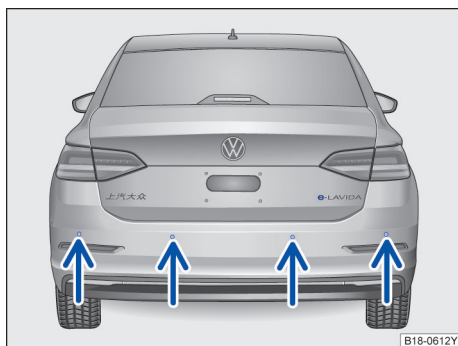
功能	点火开关打开时的操作
自动打开驻车距离警报系统	挂入倒车挡。
自动关闭驻车距离警报系统	移出倒车挡。

信号音

当车辆在超声波传感器区域内接近一个障碍物时，会发出信号音。在与某一障碍物保持足够距离时，会发出间歇音。离障碍物的距离越近，声音信号的间歇距离越短。自间距小于 40cm 起发出持续音。不要继续行驶！

在距离保持不变时间歇音在几秒钟后音量变小。在发出持续的声音信号时，音量保持不变。一旦汽车驶离障碍物，间歇音就会自动关闭。重新接近障碍物时，间歇音会自动打开。

后部驻车距离警报系统特性

- 某些情况下驻车距离警报系统会将传感器上的水和冰视为障碍物。
- 如汽车与障碍物之间距离保持不变，几秒钟后报警音音量变小。当系统发出持续的报警音时，音量保持不变。

- 一旦汽车驶离障碍物，系统立即终止间断警报声。如汽车重新开始趋近障碍物，系统再次发出警报声。
- 将自动变速箱的变速杆移入位置 P 时，系统不会发出警报声。

提示

- 车速低于 15 km/h 时驻车距离警报系统方起作用。

i ● 当驻车距离警报系统打开时，导航系统的声音被抑制，以帮助您更清晰地听到报警音。当驻车距离警报系统关闭时，系统声音恢复原来的状态。

制动辅助系统

主题引言

该章节包含有关下列主题的信息：

制动辅助系统的相关信息	125
开启和关闭驱动防滑系统 (ASR)	126
问题和解决方案	127 <

制动辅助系统的相关信息



请首先阅读并注意引导信息，见第 125 页。

制动辅助系统 ESC、ABS、HBA、ASR 和 EDS 只在车辆启动时工作，对提高主动行驶安全性起重要作用。

车辆具体配备的功能视实车装备而定。

电子稳定控制系统 (ESC)

ESC 可帮助降低甩尾危险和在某些行驶状况下通过对单个或多个车轮进行制动来改善行驶稳定性。ESC 可识别动态行驶极限状态如汽车转向过度 and 转向不足或驱动轮打滑。系统通过有针对性的制动干预或降低电驱动装置扭矩帮助稳定汽车。

ESC 有限制性。重要的是要知道，ESC 不能突破物理规律的限制。ESC 并非在驾驶员要面对的所有情况下都能提供帮助。例如在路面特性发生突然变化时，ESC 并非每次都能提供支持。如果一条干燥的道路的某一段突然被水、泥泞或雪覆盖，ESC 不能以与在干燥道路上相同的方式提供支持。如果汽车“发漂”（在水膜上而非在路面上行驶），ESC 就不能帮助驾驶员对汽车进行转向，这是因为与路面的接触中断并且汽车因此不能再制动和转向。在快速转弯行驶时（特别是在多弯路段上），ESC 不总能在较低车速时一样有效地处理困难的行驶状况。

要始终使车速和驾驶风格与视野、天气、路面和交通状况相匹配。当因驾驶员粗心而离开道路时，ESC 不能突破物理规律的限制，改善可用的动力传递或使汽车保持在路面上。相反，ESC 可改善获得对汽车控制的可能性，支持在极端行驶状况下在道路上通过充分利用驾驶员的转向操作使汽车沿希望的方向继续行驶。如果车速较高，在 ESC 能够提供支持之前已离开道路，则 ESC 不能提供任何支持。

在 ESC 中集成有 ABS、HBA、ASR 和 EDS 系统。在汽车牵引力不足的某些行驶情况下，可用信息娱乐系统上的 **CAR** 按钮及 **设置** 和 **ESC 系统** 功能按钮关闭 ASR。

某些车型的汽车，也可关闭 ESC，但汽车一旦达到足够的牵引力时，必须重新打开 ASR 和 ESC。

多重碰撞刹车系统

事故发生时，多重碰撞刹车系统可帮助驾驶员，利用自动导入刹车动作降低事故过程中继续碰撞的危险。

当安全气囊控制单元确认符合触发条件，车速超过 10 km/h (6 mph) 发生碰撞事故时，多重碰撞刹车系统将会生效，多重碰撞刹车系统仅于发生正面碰撞、侧面碰撞和追尾碰撞时起作用。

只要制动系统、ESC 和电子装置未在事故发生时损坏，仍能运作时，汽车会通过 ESC 自动刹车，但车速必须大于 10 km/h，当车速低于 10 km/h 时，多重碰撞刹车系统退出。

事故发生时，以下动作会优先于自动刹车的作用：

- 驾驶员踩油门踏板时，不会自动刹车。
- 当制动踏板的制动压力大于系统导入的制动压力时。

防抱死制动系统 (ABS)

ABS 可以防止制动时车轮抱死，以及支持驾驶员对汽车转向保持控制。这就意味着，汽车在全制动时的侧滑倾向也较小：

- 用力踩下并踩住制动踏板。请勿松开制动踏板或降低施加到制动踏板上的力！
- 请勿将制动踏板“松松踩踩”或减小施加到制动踏板上的力！
- 在用力踩下制动踏板时使汽车转向。
- 松开制动踏板时或降低踩到制动踏板上的力时，ABS 自动退出。

ABS 的调节过程可通过制动踏板的脉动式移动以及噪音识别。不可指望 ABS 在所有情况下都能缩短制动距离。在砂石路面或新雪覆盖而冰冷或光滑的路面上，制动距离甚至会更长。

制动辅助系统 (HBA)

遇紧急情况时大多数驾驶员均会及时制动，但一般

不会施加最大制动力，从而使制动距离加长！

发生这种情况时制动辅助系统将开始工作：驾驶员快速踏下制动踏板时，HBA 识别出车辆处于紧急状态，迅速将制动压力提高至最大值，从而使防抱死制动系统（ABS）更迅速有效地缩短制动距离。

此时切勿降低踏板制动力。一旦松开制动踏板，HBA 立即自动退出。

车辆启动时方起作用。

驱动防滑系统（ASR）

ASR 在车轮打滑时减小发动机的驱动力，并使驱动力与道路状况相匹配。通过驱动防滑系统（ASR），即使在不利的道路状况下也能轻松起步、加速和上坡行驶。

驱动防滑系统（ASR）可以手动接通或关闭
⇒ 第 126 页。

电子差速锁（EDS）

电子差速锁可有效防止某个驱动车轮打滑造成的牵引力损失。

车辆启动时方起作用。在不利的行驶条件下 EDS 可使汽车易于起步、加速和爬坡。

EDS 利用 ABS 轮速传感器监控驱动车轮的转速。

为防止盘式制动器过热，制动盘温度过高时 EDS 将自动关闭，汽车仍可正常行驶，与无 EDS 功能的汽车相同。故系统不会将 EDS 关闭的信息通报驾驶员。

盘式制动器温度下降后，EDS 自动重新启动。

警告

在结冰、光滑或潮湿的道路上快速行驶可能导致失去对汽车的控制，导致驾驶员和乘员受伤。

- 要使车速和驾驶方式与能见度、天气情况、路面状况和交通状况相匹配。不可凭借制动助力系统 ABS、HBA、EDS、ASR 和 ESC 提高了安全性而冒险行车。

警告（续）

- 制动辅助系统不能超越物理规律的限制。即使有 ESC 和其它系统，光滑和潮湿的道路仍旧有很大的危险。
- 在潮湿的路面上过快行驶可能导致车轮失去与路面的接触而“发漂”。此时请勿对其进行紧急制动、快速转向。
- 如果距离过近跟车行驶或车速对于相应的行驶状况来说过快，则制动助力系统不能避免事故。
- 尽管制动辅助系统非常有效并且可在困难的行驶状况下帮助控制汽车，仍要始终记得，行驶稳定性取决于轮胎的地面附着力。
- 在光滑的路面上（例如在冰或雪上）加速时，要小心翼翼地踩下油门踏板。即使有制动辅助系统，车轮也可能打滑，从而可能导致失去对汽车的控制。

警告

如果涉及行驶动力学的其它组件和系统未按规定保养或不能运转，则 ESC 的效果会大大降低。这也涉及，但又不只涉及制动器、轮胎和其它前述系统。

- 要始终记得，汽车的改装和更改会影响 ABS、HBA、EDS 和 ESC 的功能。
- 更改汽车悬架或使用未经许可的车轮和轮胎组合会影响 ABS、HBA、EDS 和 ESC 的功能，以及降低它们的效果。
- ESC 的效果同样由合适的轮胎确定
⇒ 第 169 页。

 仅在全四个车轮配备相同的轮胎时，ESC 或 ASR 才能正常工作。轮胎的滚动周长不同会导致电驱动装置功率意外下降。

 在 ABS 发生故障时，ESC、ASR 和 EDS 也失灵。

 在上述系统的调节过程中可能出现运行噪音。

开启和关闭驱动防滑系统（ASR）

 请首先阅读并注意引导信息，见第 125 页。

电子稳定控制系统仅在发动机运行的情况下工作，它包括防抱死制动系统、电子差速锁和牵引力控制系统（驱动防滑系统 ASR）。



在无法获得足够牵引力的情况下，才会关闭牵引力控制功能或电子稳定控制系统（或其他类似程序）：

- 在深雪中或在松软的路面上行车时。

- 在汽车“反复前后开动以求摆脱卡陷”时。

请在车辆恢复正常行驶后，重新开启 ASR 功能。

开启和关闭 ASR 功能

- 通过信息娱乐系统上的  按钮及  和  功能按钮打开或关闭 ASR 功能 ⇒ 第 28 页。

 组合仪表显示屏中还可能显示文字信息，这些信息可用于提供其他信息或发出操作要求 ⇒ 第 21 页。

问题和解决方案



请首先阅读并注意引导信息，见第 125 页。



请勿继续行驶！ 制动装置有故障。立刻请专业人员处理⇒▲。



亮起：ABS 失灵或存在故障。请到上汽大众经销商维修。汽车可以不带 ABS 制动。



亮起：ESC 受系统限制被关闭。关闭点火开关，然后再接通。必要时以 15-20 km/h (9-12 mph) 的车速行驶一小段路程。如果  仍亮起，请到上汽大众经销商维修。



组合仪表显示屏上显示文本信息故障：**制动能量回收。**参阅用户手册！：制动能量回收故障。可能导致续航里程受限。请到上汽大众经销商维修。



组合仪表显示屏上显示文本信息故障：**制动效能受限。**：制动系统存在故障或失灵。制动助力系统的功能由 ESC 取代。此时制动踏板会发出脉冲。请到上汽大众经销商维修。

制动辅助系统的相关说明



如果怀疑可能存在功能故障，请阅读并遵守下列说明：

- 仅在 4 个车轮全部配备相同的轮胎时，ESC 和 ASR 才能正常工作。轮胎的滚动周长不同可能会导致电驱动装置功率意外下降。

- 在 ABS 发生故障时，ESC、ASR 和 EDS 也失灵。

- 在上述系统的调节过程中可能出现运行噪音。

警告

- 如果制动装置警告灯  与 ABS 指示灯  一起亮起，则说明 ABS 的调节功能可能已失灵。于是在制动时后车轮可能较快抱死。抱死的后车轮可能导致失去对汽车的控制！如果可行，则降低车速并小心地以较低车速行驶到最近的上汽大众经销商，让其检查制动装置。在前往途中要避免突然进行紧急制动和驾驶操作。
- 如果防抱死制动系统（ABS）指示灯  不熄灭或在行驶过程中亮起，则表明防抱死制动系统（ABS）无法正常工作。只能通过正常制动使汽车停住（无 ABS 功能）。于是没有 ABS 提供的保护作用。请尽快到上汽大众经销商维修。

实用装备

储物盒

📖 主题引言

该章节包含有关下列主题的信息：

驾驶员侧的储物盒	129
前部储物盒	129
前部中控台储物盒内的卡片插槽	130
前部中央扶手中的储物盒	130
USB 插口	131
副驾驶员侧的储物盒	131

储物盒只可用于存放重量轻或体积较小的物品。

信息娱乐系统的面板上配备了 USB 插口 ⇒ 第 131 页。

⚠ 提示

- 应避免后窗台板上的物品磨蹭后窗玻璃，可能导致后窗玻璃中的加热丝和天线损毁。
- 请勿在车内保存对温度变化敏感的物品、食品或药物。高温和低温都可能使其损坏或不再可用。
- 车内放置的由透明材料制成的物品（如眼镜、放大镜或车窗玻璃上的透明吸盘）可能使阳光聚焦并因此导致汽车损坏。



为能排出车内的污浊空气，不得盖住后窗玻璃和后窗台板之间的排气口。 <

⚠ 警告

松散物品可能在突然驾驶或紧急制动时被抛飞。这样可能导致人员受伤或对车辆失去控制。

- 请勿将宠物或坚硬、沉重或锋利的物品存放在车内的敞开储物盒内、仪表板上、后座椅后面的后窗台板上、车内的衣服和袋子内。
- 行驶过程中要让储物盒始终保持关闭。

⚠ 警告

驾驶员脚部空间内的物品可能妨碍顺畅操作踏板。可能导致对汽车失控制，加大受伤的风险。

- 要确保始终能够顺畅踩下所有踏板。
- 脚垫要始终可靠固定在脚部空间内。
- 切勿把脚垫或其它地毯置于已安装脚垫上。
- 请确保任何物体都不会在行驶期间落入驾驶员的脚部空间内。

驾驶员侧的储物盒





图 99 驾驶员侧的储物盒

 请首先阅读并注意引导信息和安全提示，见 ，第 128 页。

要打开时手指向上顶到位（类似于解锁），再用力向外拉手柄 ⇒ 图 99。

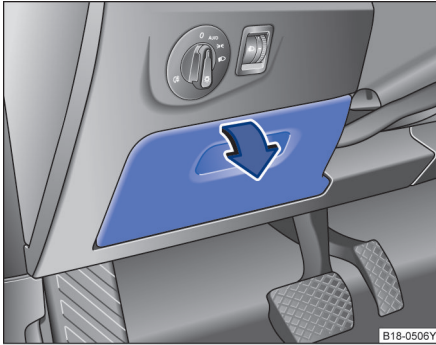
要关闭时向上按压盖子，直至卡止。 <

前部储物盒





图 100 前部中控台内的储物盒

 请首先阅读并注意引导信息和安全提示，见 ，第 128 页。

前部中控台内的敞开式储物盒 ⇒ 图 100。 <

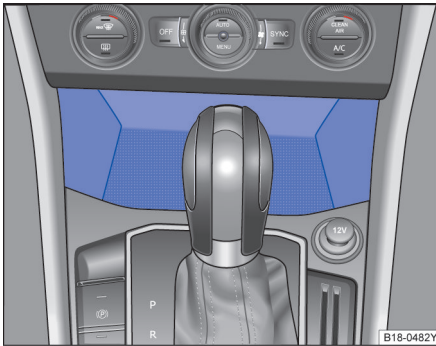
前部中控台储物盒内的卡片插槽







图 101 前部中控台内的卡片插槽

 请首先阅读并注意引导信息和安全提示，见 ，第 128 页。

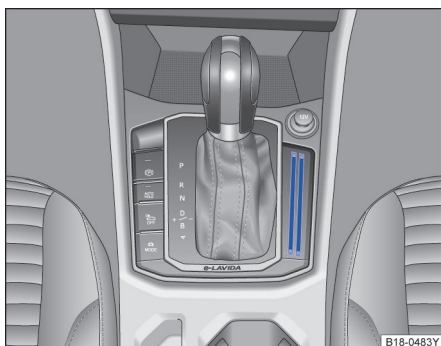
前部中控台储物盒内有卡片插槽，可用于放置加油卡等类似的物品⇒图 101。

 为避免被盗，不要将卡片插槽用于存放支票卡或信用卡。 

前部中央扶手中的储物盒





图 102 带储物盒的前部中央扶手

 请首先阅读并注意引导信息和安全提示，见 ，第 128 页。

要打开时将中央扶手沿箭头方向完全向上抬起⇒图 102。

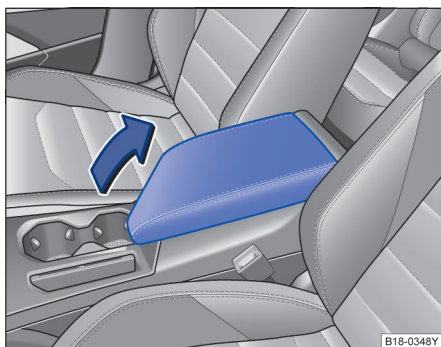
要关闭时向下按中央扶手。

要将中央扶手抬高，可沿箭头方向逐步向上升高直至达到所需位置。

如需降低中央扶手的高度，必须先将其升到最高，然后便可将扶手往下降。

警告

中央扶手可能影响驾驶手臂的活动自由，并因此导致事故和受伤。

- 在行驶期间中央扶手中的储物盒要始终保持关闭。



警告

切勿让成人或儿童在中央扶手上乘坐。 

USB 插口



图 103 信息娱乐系统上的 USB 插口

 请首先阅读并注意引导信息和安全提示，见 ，第 128 页。

USB 插口位于信息娱乐系统上⇒图 103。

USB 插口可以用于给大多数能够通过 USB 充电的设备的电池充电。

副驾驶员侧的储物盒





图 104 副驾驶员侧的储物盒。

 请首先阅读并注意引导信息和安全提示，见 ，第 128 页。

打开和关闭储物盒

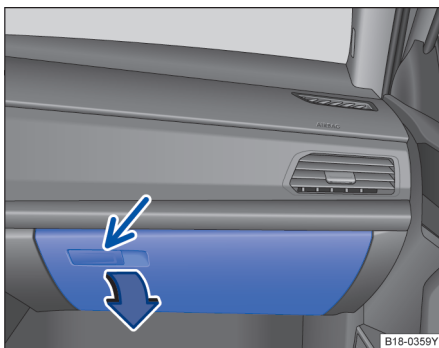
要打开时拉动开启把手 ⇒图 104。

要关闭时向上按压盖子。

安全反光背心

随车配备一件安全反光背心，根据配置不同，安全反光背心可能位于副驾驶员侧的储物盒内。

反光背心具有安全警示作用，如车辆发生抛锚等紧急情况需要离开车辆时，请穿戴好安全反光背心，这样不仅可以为自身安全提供有效的防护措施，也能有效的提醒其他道路参与者安全驾驶。

警告

副驾驶员侧储物盒如处于打开状态，则会加大在发生事故的情况下，或者在突然的紧急制动 / 驾驶操作时出现受伤的风险。

- 行驶过程中要让储物盒始终保持关闭。

提示

在某些车型中，副驾驶员侧的储物盒内会有受结构所限的开口，较小的物品可能会通过这些开口落到饰板之后。这会导致不正常的噪音和车辆损坏。所以在储物盒中请勿放置过于微小的物品。

提示

请将安全反光背心放置在车内储物盒内，以备及时取用。

饮料罐托架

主题引言

该章节包含有关下列主题的信息：

前部中控台中的饮料托架 132

饮料瓶托架

饮料瓶托架位于驾驶员侧车门和副驾驶员侧车门的敞开储物盒中。

警告

不恰当地使用饮料罐托架可能导致伤害。

- 切勿将热饮料置于饮料罐托架内。在行驶过程中、在突然进行紧急制动操作时和在发生事故时，饮料罐托架中的热饮可能泼出并导致烫伤。
- 确保饮料瓶或其它物品在行驶过程中不会进入驾驶员脚部空间，从而可能挡住踏板。

警告 (续)

- 切勿将重的杯子、食品或其它重物置于饮料罐托架内。这些重物可能在发生事故时在车内抛飞，然后导致受伤。

警告

封闭的饮料瓶可能在汽车内受热爆炸和结冰爆裂。

- 切勿将关闭的饮料瓶放在剧烈升温或剧烈降温的车内。

提示

行驶过程中不得在饮料罐托架内放置打开的饮料。泼出的饮料（例如在制动时）可能导致汽车和电气装置发生损坏。

前部中控台中的饮料托架





图 105 前部中控台中的饮料托架

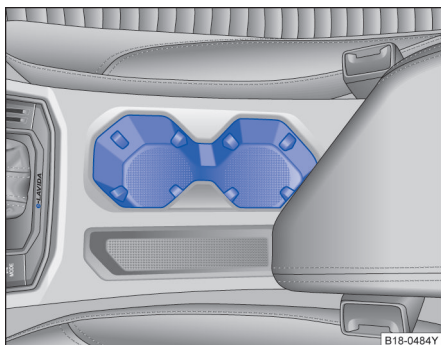

请首先阅读并注意引导信息和安全提示，见 ，第 132 页。

前部中控台中的饮料托架。⇒ 图 105

插座

主题引言

该章节包含有关下列主题的信息：

车内插座 133

在车内的电源上可以连接电气附件。

所连接的装置必须性能状态完好，不得有故障。

警告

- 如果连接的电气装置温度过高，要立即关闭装置并断开电源连接。

提示

- 为避免损坏电气装置，切勿将输出电流的附件（例如太阳能电池板或蓄电池充电装置）连接到 12V 电源插座上给汽车蓄电池充电。
- 只可使用符合规范并通过电磁兼容性检测的附件。
- 为了避免电压波动导致损坏，在打开或关闭点火开关前以及在启动车辆前必须关闭 12V 电源插座上连接的用电器。

提示 (续)

- 切勿将耗电超出额定瓦数的用电器连接到 12V 电源插座上。如果超过最大消耗功率，则可能损坏本车的电气装置。



在电驱动装置处于关闭状态、开着点火开关和电气附件的情况下，汽车蓄电池会自行放电。



未加屏蔽的装置可能干扰汽车收音机和汽车电子系统。

车内插座



图 106 前部中控台内：12 V 电源插座



请首先阅读并注意引导信息和安全提示，见 ，第 132 页。

最大消耗功率

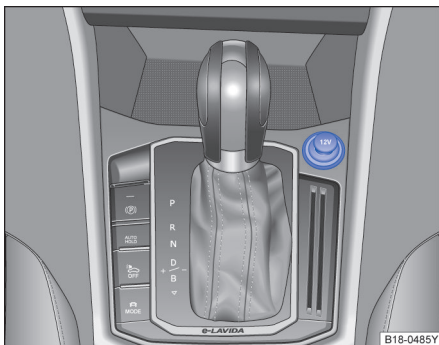
电源	额定功率
12V	120 瓦

不得超过单个插座的最大消耗功率。装置的消耗功率标在其型号铭牌上。

如同时连接两个或两个以上用电器，则总消耗功率不得超过 120W

12V 电源插座

12V 电源插座只在点火开关已打开的情况下工作。

12V 电源插座可能在本车内的以下部位：

- 前部中控台 图 106。

危险

电气装置中有高压！

- 请勿将液体翻倒到电源上。

提示

- 注意连接的装置的操作手册！
- 切勿超过最大消耗功率，否则可能损坏整个汽车电气系统。
- 12V 电源插座：
 - 只可使用符合规范并通过电磁兼容性检测的附件。
 - 切勿向电源中送电。

运输

收存行李和装载物

📖 主题引言

重装载物务必可靠收存在行李厢中，并确保后座椅靠背在垂直位置上可靠卡止。务必使用捆绑环及合适的捆绑绳来固定重物。切勿使汽车超载。有效载荷及负荷在车内的分布对行驶状况和制动效果有影响 → ⚠️。

将车内的所有行李件都安全收存

- 沉重的物品要尽量在行李厢内靠前放置，并将后座椅靠背在垂直位置上牢固卡止。
- 调整大灯的照明距离 → 第 80 页。
- 根据负荷调整胎压。遵照胎压标签 → 第 174 页。
- 在配备胎压监测系统的汽车上，必要时应对新的负荷状态进行调整 → 第 169 页。

行李厢

📖 主题引言

该章节包含有关下列主题的信息：

行李厢地板 135

重装载物务必存放在行李厢中，并确保后座椅靠背在垂直位置上可靠卡止。务必使用固定环及合适的捆绑绳。切勿使汽车超载。有效载荷及负荷在车内的分布对行驶状况和制动效果有影响 → ⚠️。

⚠️ 警告

在不使用或无人照管汽车时务必将所有车门和行李厢盖锁止，以减小受伤或致命伤的风险。

- 切勿让儿童无人照管，尤其是在行李厢盖已打开时。儿童可能进入行李厢内，关闭行李厢盖将无法自行出来。可能导致受伤或致命伤。
- 切勿让儿童在汽车内或汽车周围玩耍。
- 切勿让任何人在行李厢内乘车。

⚠️ 警告

在运送面积较大和沉重的物品时，行驶特性以及制动效果会显著变化。

- 要使车速和驾驶方式与能见度、天气情况、路面状况和交通状况相匹配。
- 要特别仔细和小心地加油门。
- 避免突然的制动和行驶操作。
- 比正常情况下提前制动。

ⓘ 提示

应避免后窗台板上的物品磨蹭后窗玻璃，可能导致后窗玻璃中的加热丝及天线损毁。 <

⚠️ 警告

当运送沉重的物品时，汽车的行驶性能会发生改变，制动距离会增加。未按规定存放或固定的重货可能导致失去对汽车的控制，然后导致受伤。

- 在运输重物时，汽车的行驶性能会因中心偏移而发生变化。
- 载荷务必均匀且尽可能低地分布在车内。
- 行李厢中的重物要始终尽量远地牢靠存放在后轴前。

ⓘ 提示

应避免放置在后风窗搁板上的物品磨蹭后窗玻璃，可能损毁后窗玻璃上的加热丝和天线。



为能排出车内的污浊空气，不得盖住后窗玻璃和后窗台板之间的排气口。 <

行李厢地板





图 107 1

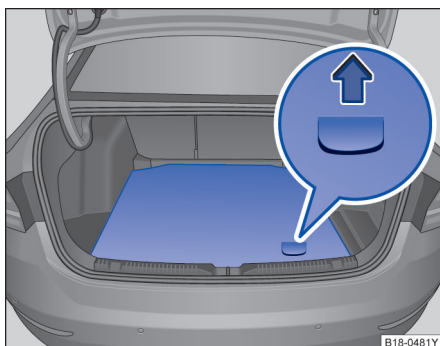

请首先阅读并注意引导信息和安全提示，见 ，第 134 页。

行李厢地板的高度可调节⇒.

打开和关闭行李厢地板

- 打开：抓住拉手沿箭头方向抬起行李厢地板⇒图 107。
- 关闭时，先向上提起拉手然后向下压行李厢地板，并放好。

提示

- 行李厢地板在上部位置的最大承载重量为 150 kg。
- 关闭时不要让行李厢地板自行落下，始终用手向下送，以免造成饰板或行李厢地板损坏。

电动驱动系统

关于高压电力网和高压蓄电池的安全提示



图 108 警告牌（示意图）：A 高压组件，B 高压电普通警告牌，C、D 高压蓄电池上的警告牌

高压系统概览

高压系统由以下组件构成：

- 高压蓄电池。
- 功率和控制电子装置。
- 电机。
- 高电压空调压缩机。
- 高压蓄电池的充电装置。
- 高压蓄电池的充电插座。
- 橙色的高压电缆和插头。
- 高电压加热装置。

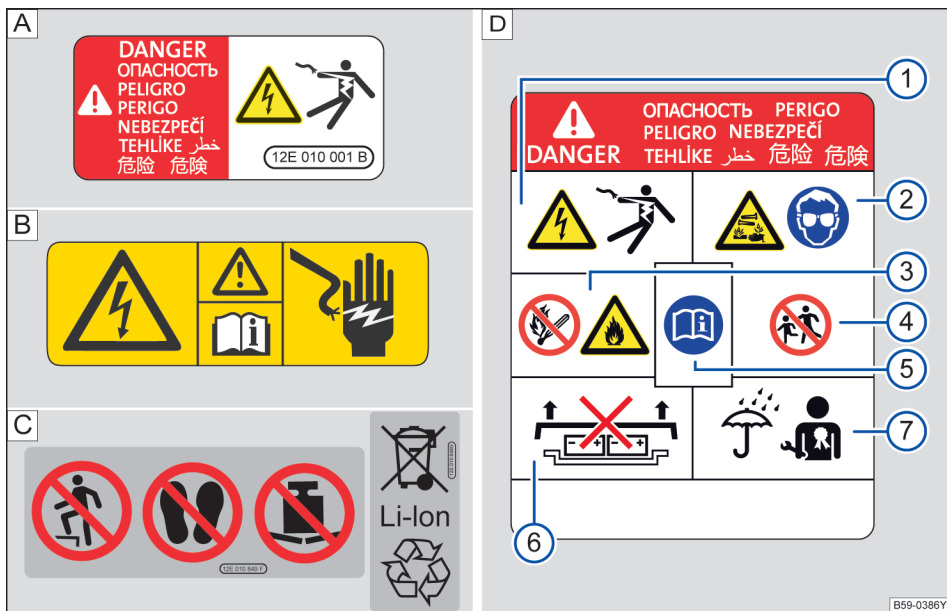
所有高电压系统的作业都必须在一个具备资质的上汽大众经销商，由具备相应资质且经过相应培训的专业人员，根据大众汽车规定的准则来执行⇒第 136 页。

常规高压电警告牌

高压电警告牌⇒图 108 A 和 B 提示此处带有高压电。以下汽车部件可能会标有此类警告牌：

- 盖板和盖罩，其后方有带高压电的高电压组件。
- 每个高电压组件，包括高压蓄电池。
- 发动机舱内的锁支架。

高压蓄电池上的警告牌

高压蓄电池上有提示危险的警告牌。

⇒图 108 D 的图例：

- ① 高压电可导致严重伤害乃至死亡。切勿让手指、工具、饰品或其他金属物品接触蓄电池电极。
- ② 高压蓄电池含有危险的液体和固体物质。如果有气体排出，则可能造成严重的腐蚀和失明。在对高压蓄电池进行作业时，务必佩戴合适的防护眼镜并穿着防护服，以避免皮肤和眼睛与蓄电池液体发生接触。在皮肤和眼睛与蓄电池液体发生接触后，要用流动的清水对接触部位至少清洗 15 分钟，并应立即请医生诊治。
- ③ 高压蓄电池可能发生燃烧。切勿让高压蓄电池与明火、火花和火焰接触。高压蓄电池始终要小心处置，以防止损坏和液体泄漏。
- ④ 务必让儿童远离高压蓄电池。

- ⑤ 更多信息和警告请参阅用户手册和维修站手册。
- ⑥ 高压蓄电池使用不当可能会导致重伤乃至死亡。切勿拆下高压蓄电池盖，切勿拆解高压蓄电池。
- ⑦ 高压蓄电池使用不当可能会导致重伤乃至死亡。对于高压蓄电池的保养作业只能由具有相应资质，并经过培训的专业人员进行 **△**。切勿对高压蓄电池作任何改动。打开的高压蓄电池不得与水或其他液体接触。液体可导致短路、电击和燃烧。

警告

如果对高压系统以及高压组件的作业不当，则可能导致功能故障、事故和伤害。

- 高压系统上或可能受高压系统间接影响的系统上的作业，只允许由具有相应资格并接受过相关培训的专业人员进行。

提示

在发生事故或汽车碰到障碍物后，必须由具有相应资质并经过培训的专业人员对高压蓄电池进行检查。

高压蓄电池充电

主题引言



图 109 位于汽车底盘下方的高压蓄电池

该章节包含有关下列主题的信息：

电动续航里程和电量表	139
使用交流电和直流电充电	139
应急解锁交流充电插头	141
在家用充电桩上使用交流电充电	141
充电状态指示	141
立即充电和延迟充电	142
问题和解决方案	143
应急解锁充电插头	143

本车配备有高压蓄电池，用于驱动电动机。高压蓄电池位于汽车底盘下方⇒图 109。

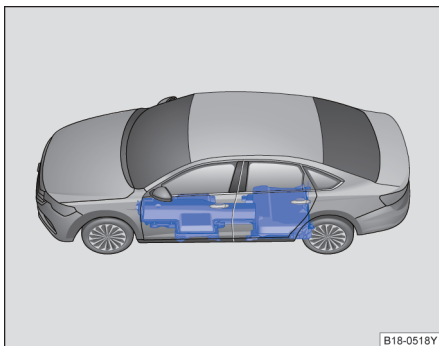
高压蓄电池内存储着能量。根据汽车的运行状态和所选的驾驶模式，电动驱动系统会消耗高压蓄电池的能量。

高压蓄电池仅可使用适宜的充电设备。充电过程的时长与高压蓄电池的电量和充电模式以及充电电流有关。

请使用专用的充电设备、家用充电桩或随车配备的充电电缆为车辆进行充电。

除使用交流/直流充电桩以外，还可采用多种方式为本车的高压蓄电池充电：

使用家用充电桩充电

高压蓄电池可以在固定安装的家用车充电桩上充电⇒第 139 页。

使用充电电缆在电网插座上进行充电

通过随车附带的专门用于电网插座的充电电缆进行充电⇒第 144 页。充电电缆的充电功率可达 1.76 kW。

使用随附的充电电缆时请注意该充电电缆的信息和安全提示，请参见充电电缆上的指示牌。

夜间用电

夜间充电仅支持部分品牌充电桩。

电力供应商在夜间可能提供较低价格的电量。为了利用这个时间段，可以根据情况，选择车辆预约充电功能进行充电。

高压蓄电池的质保

上汽大众汽车有限公司的新车保修包括汽车的高压蓄电池。该保修的条件请参见质量担保条例。

所有的蓄电池会依据其使用和寿命发生老化。您应了解高压蓄电池正常使用和养护的部分事项，以使蓄电池长期处于良好、可靠的状态。请仔细阅读下列信息，并注意汽车使用的提示。

高压蓄电池回收要求

高压蓄电池含有许多有毒有害成分，随意处置可能对环境造成污染和危害，同时废旧电池可能残留高压电，存在安全隐患，请务必参照以下信息或要求，由上汽大众经销商或具有专业资质的电池回收

服务企业进行回收处理。私自拆卸、拆解动力蓄电池，由此导致环境污染或安全事故的，用户应承担相应责任。

- 高压蓄电池内部构成：电池模组、电池管理系统、高压导线、外壳等；
- 拆解安全警示：高压蓄电池内部含有带电的电池模组，开盖或拆解前必须做好安全防护。同时，必须由具有相应资质且经过相应培训的专业人员进行拆解；
- 运输：高压蓄电池属于第9类危险品，必须由具备第9类危险品运输资质的车辆运输；
- 储存：废旧高压蓄电池应规范储存，建议存放在常温、干燥的环境下，远离易燃物品、热源等危险源；

建议您将废旧高压蓄电池交由上汽大众经销商处置。关于上汽大众新能源车的维修服务网络、废旧高压蓄电池的回收服务网点等信息，可登陆上汽大众官网查询。

上汽大众官网：[Http://www.csvw.com](http://www.csvw.com)。

警告

蓄电池充电过程不正确，忽视通用的安全防护规定，使用不合适的或损坏的插座和充电电缆，通过不合适的电气装置进行充电，以及高压蓄电池处置不当，都可能导致短路、触电、爆炸、着火、严重烧伤和伤害乃至死亡。

- 务必遵守规定的操作步骤顺序，以避免因电量存储器中的剩余电能而造成人员电击和严重伤害！切勿在充电过程中拔下电源插头。
- 充电电缆只能连接在防水、防潮的插座上。
- 只能通过按规定安装、检测且无损坏的插座，以及无故障的电气装置进行充电。要由具有相应资质的专业人员定期对插座和电气装置进行检查。切勿通过未知的插座或电气装置进行充电。
- 切勿使用损坏的充电插头和充电电缆。每次使用前都要检查充电插头和电缆是否损坏。
- 切勿改装或维修电气部件，尤其是高电压系统。
- 充电电缆不能连接在插线板上使用。
- 充电过程中不可将充电电缆放置在行李厢中。
- 只可使用随附的充电电缆或充电桩的电缆。如需要更换，建议只能使用上汽大众认可的充电电缆。

警告（续）

- 充电电缆的部件可能发出火花，会将易燃的或爆炸性蒸气点燃。切勿在有爆炸危险的地点进行充电。
- 切勿将充电电缆连同延长电缆、电缆盘、接线板或适配接头（如各国专用的适配接头或定时开关）一起使用。
- 每次都要保护好插头连接，以避免水份、潮气和其他液体进入。
- 为安全起见，在充电过程中，不得对汽车进行维修作业。
- 在拔下电源插头前，务必先结束充电过程。否则充电电缆和电气系统也可能受损。
- 在汽车启动前，务必将充电电缆拆除，并关闭蓄电池充电盖。
- 如果在某个电网插座上进行充电，请勿同时在一个安全回路的插座上对多辆汽车进行充电。为其他车辆充电时请使用其他的安全回路。必须遵守所用安全回路的最大负载规定。必要时请向专业人员咨询有关电气装置的专业建议。

警告

请不要使用不明或未经专业人员检测的插头或电气系统进行充电。即使是很低的充电电流，也可能在插座或电气装置状况不佳的情况下导致严重损坏，尤其是可能导致失火。必要时请上汽大众经销商的专业人员对电气装置进行处理。

提示

在高压蓄电池放完电的情况下长时间停车时，可能对高压蓄电池造成不可逆的损伤。

- 请立即让高压蓄电池立即充电⇒ 第 137 页。

i 车辆仅允许在符合 GBT 18487 和 GBT 20234 标准的充电桩上进行充电。

● 部分旧国标的直流充电桩无绝缘电阻检测功能，存在安全隐患，本车无法使用该类充电桩进行直流充电。

i 如果温度很低或很高，高压蓄电池的充电可能受到限制。

电动续驶里程和电量表



图 110 在组合仪表盘上：高压蓄电池的电量表和备用电量区域。

请首先阅读并注意引导信息和安全提示，见 ，第 137 页。

续驶里程显示

车辆的电动续驶里程显示在仪表显示 旁。

此外，信息娱乐系统的续驶里程监控器 \Rightarrow 第 32 页还会显示剩余的行驶里程。

如需获得更多的续驶里程，建议使用 B 挡（甚强能量回收挡位）行驶。

高压蓄电池的备用电量区域

组合仪表中会显示高压蓄电池的当前电量和备用电量区域 \Rightarrow 图 110。

当高压蓄电池的电量达到红色标记的“备用电量区域”时，指示灯 亮黄色。

可能的话，组合仪表 \Rightarrow 第 21 页显示屏上显示一则文本信息。此外还发出警告音。

万一车辆因电量耗尽而抛锚，您仍有 2 次重新启动车辆的机会，分别可以行驶约 50m 和 25m，以便您将车辆移动到安全区域等待救援。

警告

在高压蓄电池电量过低时行驶可能导致在道路交通中抛锚，引起事故和重伤。

- 始终确保高压蓄电池具有足够的电量！

警告

如果高压蓄电池的电量已经达到“备用电量区域”，可能会改变行驶特性，例如车辆的加速性能。

- 车速和驾驶方式应始终与能见度、天气情况、路面状况和交通状况以及高压蓄电池的电量相符。

提示

高压蓄电池自行放电（例如因车辆停放时间长达数月导致）可能在环境温度较高或蓄电池电量过低时导致高压蓄电池出现损坏。

- 始终确保高压蓄电池具有足够的电量！

使用交流电和直流电充电



图 111 充电插座。

请首先阅读并注意引导信息和安全提示，见 ，第 137 页。

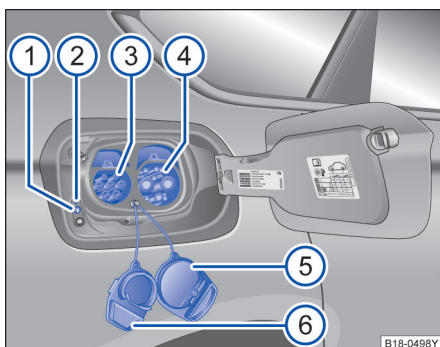

图 112 充电插头示意图

⇒图 111 的图例：

- ① 充电按钮。
- ② 充电状态指示灯。
- ③ 交流电充电端口。
- ④ 直流电充电端口。
- ⑤ 直流充电口保护盖。
- ⑥ 交流充电口保护盖。

随车充电电缆的保管

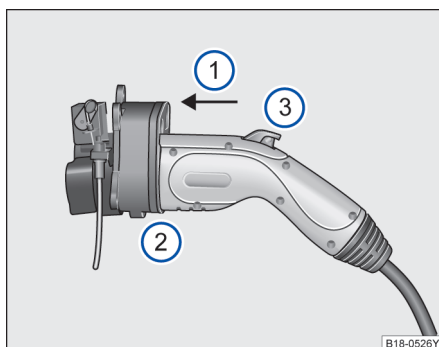
随车充电电缆位于汽车行李厢内的一个盒子中⇒第 144 页。

在充电过程之前和期间，应进行以下工作：

- ✓ 将换挡杆置于位置 P ⇒第 110 页。
- ✓ 接通电子驻车制动器 ⇒第 120 页。
- ✓ 退出行驶准备就绪状态 ⇒第 106 页。

连接充电电缆

按照下列说明连接充电电缆：

- 将充电电缆的一端连接电源。
- 在车辆解锁状态下，打开充电口保护盖，将充电插头插入到充电口中。
- 若成功连接，则⇒图 111 ② 充电状态指示灯亮黄色，组合仪表的显示屏中出现指示灯 。

正确连接充电插头：

请将充电插头平行地插入充电插座⇒图 112①。

请将充电插头完全插入充电插座⇒图 112②。

请确保充电插头上的按键处于弹起状态⇒图 112 ③。

启动充电过程

如果未启用延迟充电，则充电过程将直接开始⇒第 142 页。

如果启用了延迟充电功能，车辆将根据蓄电池的剩余电量、设置的蓄电池充电下限、上限和出发时间，自动判断进行充电。（某些情况下，车辆也可能立即开始充电。）

充电过程中，充电插头会保持锁止状态（可防止充电插头被意外拔出）。

充电期间

充电过程中，充电状态指示灯将显示当前的充电状态⇒图 115 。

组合仪表显示屏上显示剩余充电时间。

结束充电过程

- 按压立即充电按钮⇒图 114 ①，可中断或继续充电过程，此时充电插头仍保持锁止状态。

充电准备

在进行充电过程之前，务必退出行驶准备就绪状态，并在充电过程中不得再次进入行驶准备就绪状态。如果在充电前未退出行驶准备就绪状态，在将充电插头插入充电插座时会自动关闭，并在拔下充电插头后，才能重新进入行驶准备就绪状态。

- 如需结束充电过程，解锁车辆，随后可拔下充电电缆（上的充电插头）。

- 如使用的是随车充电电缆，将充电电缆妥善收存安放。

- 如使用的是充电桩，将充电电缆放回充电桩中。

- 关闭充电口盖板，直至卡止。

充电插头的插入和拔出

插入充电插头后，车辆会自动锁止充电插头。如需拔出充电插头，请务必先按钥匙或车门解锁键，解锁充电插头后，再拔出充电插头。

插入和拔出充电插头的时候需按下充电插头上方的机械按键。插入充电插头后如果机械按键没有自动弹起，可以上下左右轻微晃动充电插头，保证机械按键处于弹起状态（锁止状态）。

较长时间停放车辆的维护要求

插入充电插头后，车辆会自动锁止充电插头。如需拔出充电插头，请务必先按钥匙或车门解锁键，解锁充电插头后，再拔出充电插头。

如果需较长时间停放车辆，高压蓄电池应该持续保持一半以上电量为宜，同时应至少每隔 3 个月充电一次。

 车辆仅允许在符合 GBT 18487 和 GBT 20234 标准的充电桩上进行充电。

- 部分旧国标的直流充电桩无绝缘电阻检测功能，存在安全隐患，本车无法使用该类充电桩进行直流充电。

应急解锁交流充电插头





图 113 行李厢内的交流充电插头应急解锁拉索

 请首先阅读并注意引导信息和安全提示，见 ▲，第 137 页。

如遇特殊情况，无法解锁交流充电插头时，可打开行李厢，缓慢拉动位于内部右侧的应急解锁拉索⇒图 113，解锁充电插头。

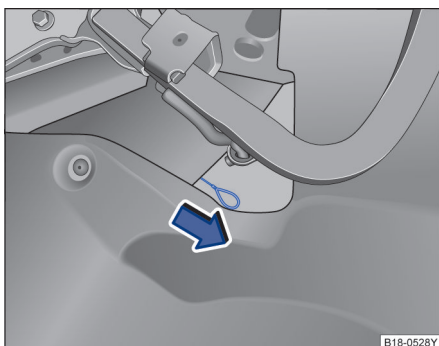
在家用充电桩上使用交流电充电

 请首先阅读并注意引导信息和安全提示，见 ▲，第 137 页。

本车可使用固定的家用充电桩（Wallbox）进行充电，充电功率可达到 7.2 kW。关于家用充电桩的信息请向上汽大众经销商咨询。请注意，家用充电桩

只能由专业人员装配，同时还必须检查相关电气系统。请专业人员对相关电气系统安装进行定期检查。使用家用充电桩充电时请遵守设备操作说明。请遵守使用交流电充电的操作步骤。

请遵守使用交流电充电的一般信息⇒第 139 页。

充电状态指示





图 114 示意图：① 立即充电按钮，② 延迟充电按钮。

 请首先阅读并注意引导信息和安全提示，见 ▲，第 137 页。

充电期间，组合仪表的显示屏中将显示剩余充电时间⇒第 21 页。

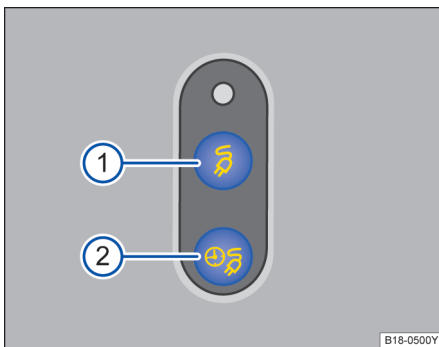

图 115 充电状态信息标牌

充电过程中，当前的充电状态将显示在充电按钮上方在充电指示灯中。

充电状态指示的信息可以从高压电池充电盖板上的标牌读取⇒图 115。

- ① 绿色指示灯持续亮起：充电过程已结束。
- ② 绿色指示灯脉动式亮起：正在充电。

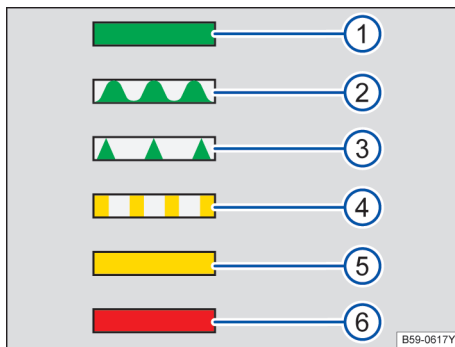
- ③ 离开车辆后绿色指示灯快速闪烁约 1 分钟：已通过信息娱乐系统设定延迟充电（出发时间），但尚未开始。此时延迟充电按钮  中的指示灯 ⇒ 图 114 ② 也将亮起。
- ④ 黄色指示灯闪烁：请将换挡杆置于 P 位置。
- ⑤ 黄色指示灯持续亮起：请检查充电电缆或电源。使用随车充电电缆时，控制盒上会显示电源状态。必要时请具有相应资质的专业人员提供专业帮助。
- ⑥ 红色指示灯持续亮起：充电系统存在故障。请联系专业人员处理。

立即充电和延迟充电



图 116 信息娱乐系统屏幕：充电设置



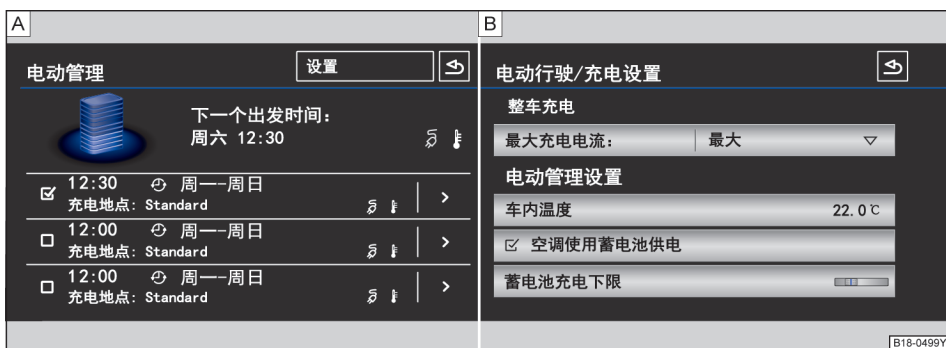

图 117 充电按钮示意图：① 立即充电按钮 ② 延迟充电按钮

 请首先阅读并注意引导信息和安全提示，见 ，第 137 页。

有两种不同的充电方式可供选择：

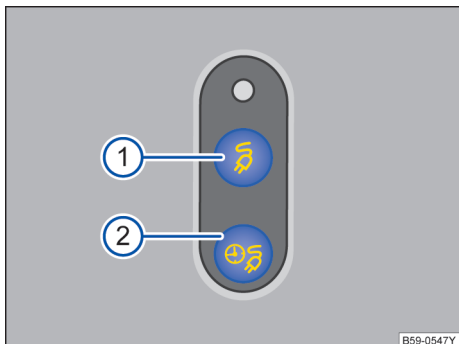
立即充电

– 插入充电电缆，若未设置延迟充电，则按钮 ⇒ 图 117 ① 中的指示灯亮起。

延迟充电

– 通过信息娱乐系统中设置一个具体的“出发时间”，车辆将在该时间点完成充电过程。

– 插入充电电缆，若设置了预约充电，则按钮 ⇒ 图 117 ② 中的指示灯亮起。

充电过程何时开始取决于高压蓄电池的剩余电量、设置的蓄电池充电下限、上限和设置的“出发时间”。

如果设置的出发时间早于充电完成时间，则高压蓄电池将无法在设置的出发时间完全充满。

设置延迟充电（出发时间）

– 通过信息娱乐系统  - 电动管理，进行延迟充电的相关设置 ⇒ 图 116 A ⇒ 第 32 页。

蓄电池充电下限

即使启用了延迟充电，车辆也会首先确保将高压蓄电池充电至设置的蓄电池充电下限。



当高压蓄电池的电量已达到或超过设置的充电下限时，车辆会根据蓄电池电量和设置的“出发时间”，自动进行延迟充电。

空调控制

使用延迟充电时，还可开启“空调控制”功能，使得车辆在设置的“出发时间”前自动开启驻车空调，提前使车内达到预设的舒适温度 ⇒ 第 97 页。

 并非所有的充电桩都支持延迟充电。



问题和解决方案





 请首先阅读并注意引导信息和安全提示，见 ，第 137 页。

警告信息



在打开点火开关时，某些警告灯和指示灯会短暂亮起，表明在进行功能检测。如果车辆状态正常，在几秒钟后会消失。

组合仪表中的警告灯、指示灯和文本信息因车辆装备或软件升级会有所不同，请以实车状态为准。



故障显示	可能的原因及解决措施
	指示灯亮起黄色。组合仪表电量表的指针位于红色标记区域。高压蓄电池的电量达到备用电量区域。请尽快为高压蓄电池充电。
	充电插头已插入汽车的充电插座中，必要时拔下充电插头 ⇒ 第 139 页。
无法充电。请到维修站维修！	高压蓄电池无法充电。请前往上汽大众经销商维修，如有必要请让专业人员对充电系统进行检查。
充电桩故障，充电中断。	高压蓄电池在所连接的充电桩上无法充电。请用其他的充电桩或使用随附的充电电缆对高压蓄电池进行充电 ⇒ 第 139 页。

	无法继续快速充电	充电过程被中断，无法通过按下立即充电按钮  继续充电。拔出车辆的充电电缆重新插入，或更换一个充电桩重新开始充电。
	快速充电时充电时间延长	充电电流自动减小（出于充电效率和对高压蓄电池的保护）。在车辆持续运行，特别是在高温情况下，对高压蓄电池采取的保护措施。
		受电池温度和电池电量的影响，车辆驱动功率受限。车辆加速和最高车速受限。请谨慎驾驶。
		受电池温度和电池电量的影响，车辆驱动功率严重受限。仅可以低速泊车，车辆有抛锚风险，如果安全可行建议立即停车，并联系上汽大众经销商寻求支持。



应急解锁充电插头

 请首先阅读并注意引导信息和安全提示，见 ，第 137 页。

解锁充电插头的前提条件

-  换挡杆位于位置 P。
-  已按钥匙或车门解锁键解锁车辆。
-  充电过程已结束或中断。

如果尽管满足上述前提条件，仍然无法拔出充电插头，则按下列说明将充电插头应急解锁并拔出。

- 按住充电插座上的立即充电按钮 。同时按下车辆钥匙中的按钮 。
- 从充电插座中拔下充电插头。
- 立即让上汽大众经销商检测车辆。

如果仍存在问题，请前往上汽大众经销商进行检修。

充电电缆

主题引言

该章节包含有关下列主题的信息：

随车充电电缆 144

随车附带的充电电缆位于行李厢内 ⇒ 第 134 页。 ▶

为保证高压蓄电池正常充电，并尽可能地延长充电电缆的使用寿命，请注意下列信息和提示：上汽大众汽车建议，仅使用随附的充电电缆。

充电电缆：

- 谨慎使用。
- 切勿过度弯折。
- 从汽车上、电源插座或充电站移除时，请握住插头拉拔。

控制盒和充电插头：

- 充电电缆使用完成后，请盖上充电电缆的保护盖。
- 避免暴露在强烈的日照下（车外温度低于 50℃）。
- 不要浸入液体中。
- 冰雪天气中，应将随附的保护盖安装到充电插头上。

上汽大众汽车建议，充电电缆功能失效时必须让上汽大众经销商检查。

如果电源插座或电气装置有故障，请交由上汽大众经销商的专业人员进行处理。

警告

随车充电电缆基于国标要求设计，仅适用于额定电压为 220V（额定电流为 10A）的家用插座，且供电插座必须可靠接地。严禁使用 380V 三相交流电源充电！否则可能造成人员触电，并对充电电缆、汽车或家用电器装置造成损坏。

警告

切勿使用损坏的充电插头和充电电缆，每次使用前都要检查充电插头和电缆是否完好。

警告

充电电缆的电源插座一端务必直接连接到插座上。切勿将充电电缆连同延长电缆、电缆盘、接线板或适配接头（如各国专用的适配接头或定时开关）一起使用。否则可能会因火灾而受伤，并对充电电缆或家用电气装置造成损坏。

警告

请不要使用不明或未经专业人员检测的插头或电气系统进行充电。即使是很低的充电电流，也可能在插座或电气装置状况不佳的情况下导致严重损坏，尤其是可能导致火灾。必要时请上汽大众经销商的专业人员对电气系统进行处理。

警告

未固定或错误固定的物品在突然进行驾驶和制动操作时或发生事故时可能导致人员重伤。

- 每次都要安全地收存充电电缆。

提示

请让专业的人员定期（例如车辆保养时）检查充电电缆。



请遵守安全回路的最大负载规定。如果将充电电缆连同其他用电器插在同一个回路的插座或接线板上，可能会触发电路的保险丝，从而无法进行充电。请关闭回路中的其他用电器。必要时请上汽大众经销商的专业人员进行处理。

随车充电电缆



图 118 充电电缆上的控制盒



请首先阅读并注意引导信息和安全提示，见 ，第 143 页。

⇒ 图 118 的图例：

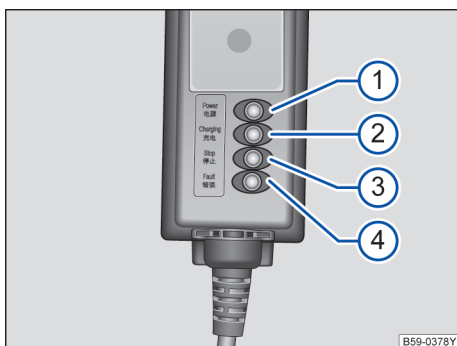
- ① 电源指示。
- ② 充电指示。
- ③ 停止指示。
- ④ 错误指示。

在使用随附充电电缆时，请确保充电插头在插入充电插座前，充电线缆与电源断开。

在使用充电电缆之前，请查阅并遵守充电电缆铭牌上的信息和安全提示。请遵守对高压蓄电池充电的操作步骤 ⇒ 第 139 页。

为了确保车辆的正常充电，请将充电插头平行插入充电插座，并确保充电插头的锁止机构处于锁止状态。

① 电源指示

插上电源插头，显示⇒图 118 ① 亮起。

② 充电指示。

在高压蓄电池充电期间，显示⇒图 118 ② 常亮。

温度

在充电期间充电插头可能会轻微发热。这是由于技术原因产生的，并不意味着功能故障。如果电源插头过热，请降低充电电流⇒第 142 页。如果无明显的外部热源（例如阳光直射），电源插头在充电电流最低时仍继续升温，应断开充电电缆⇒▲，并交由具有资质的专业人员对电源插座进行检查，或前往上汽大众经销商对充电电缆进行检查。

故障显示

出现故障显示时，充电过程中断并且高压蓄电池不充电。

显示⇒图 118	含义和补救措施
① 闪烁 ②③④ 亮起	接地线存在故障。请到上汽大众经销商处检查。
② 闪烁 ①③④ 亮起	继电器存在故障，充电过程中断。请到上汽大众经销商处检查。
④ 闪烁 ①②③ 亮起	过流故障，充电过程中断。
① 闪烁 ④ 亮起	电源插座过热，请到上汽大众经销商处检查电源插座。
② 闪烁 ①④ 亮起	识别到控制盒过热，充电过程中断。几分钟后进行自检，条件允许时，充电过程自动继续。

如果故障再次出现，请前往上汽大众经销商处检查充电电缆。

警告

请不要使用不明或未经专业人员检测的插头或电气系统进行充电。即使是很低的充电电流，也可能在插座或电气装置状况不佳的情况下导致严重损坏，尤其是可能导致失火。必要时请上汽大众经销商的专业人员对电气装置进行处理。

警告

充电电缆在车内应妥善安放，否则在行驶或制动时可能导致意外事故或人员受伤。

提示

随附的充电电缆是专为本车充电而开发的。充电电缆不得用于对其他车辆充电。随附的充电电缆应始终放在汽车内部。

提示

切勿在充电电缆与电源插座之间再使用延长电缆，电缆盘，接线板或适配接头（如各国专用的适配接头或定时开关），否则可能导致充电电缆或家中的电器装置损坏。



建议将充电电缆连接到单独使用的电源插座上。如果有其他用电器同一电源回路，那么必须遵守整个电路所能承受的最大负载，必要时关闭其他用电器，或请专业人员进行检查。

自己动手

实用提示

问题和解决

如果在操纵本车时怀疑本车存在功能失效或损坏，建议在前往上汽大众经销商处检修前请阅读以下提示。

特点	可能的原因及其它	可能的解决措施
汽车无法用汽车钥匙解锁或锁止。	<ul style="list-style-type: none"> - 汽车钥匙中的电池电量耗尽。 - 距离汽车过远。 	<ul style="list-style-type: none"> - 更换电池。 - 走近汽车。 - 对汽车钥匙进行同步 ⇒ 第 59 页。 - 将汽车手动解锁或锁止 ⇒ 第 61 页。
汽车中没有汽车千斤顶或备用车轮。	装备视汽车配置而定。 部分汽车可能配有带自封式轮胎的车轮。	无直接的解决措施可用，必要时向上汽大众经销商咨询 ⇒ 第 146 页。
功能与用户手册中描述的不一样。	是否调整过信息娱乐系统中的相关设置。	检查并在必要时复位至出厂设置 ⇒ 第 24 页。
不能正确照亮路面。	<ul style="list-style-type: none"> - 大灯是否针对靠左或靠右行驶进行过调节。 - 大灯的照射角度不正确 - 灯泡失灵。 - 远/近光灯未接通。 	<ul style="list-style-type: none"> - 对大灯进行调整。 - 更换灯泡。 ⇒ 第 149 页。 - 接通远/近光灯 ⇒ 第 81 页。
用电器不工作。	汽车蓄电池电量耗尽。	为汽车蓄电池充电 ⇒ 第 166 页。
	保险丝已烧断。	检查保险丝并在必要时更换 ⇒ 第 149 页。
电能消耗量高于给出值。	<ul style="list-style-type: none"> - 交通拥堵。 - “频繁制动”。 	<ul style="list-style-type: none"> - 避开交通拥堵行驶。 - 有预见性地驾驶。 - 缓慢均匀地加速，减少不必要地制动。
	大量用电器处于接通状态。	关闭不需要的用电器。
	电驱动装置有故障。	排除故障 ⇒ 第 109 页。
	胎压过低。	调整胎压 ⇒ 第 169 页。
	在山区行驶。	无直接的解决措施可用。
在高负荷下行车。	无直接的解决措施可用。	

随车工具

📖 主题引言

该章节包含有关下列主题的信息：

随车工具放置	147
组件	147

在故障情况下保护本车时要遵守所在国的法律规定。

随车工具放置





图 119 随车工具布置

 请首先阅读并注意引导信息，见第 146 页。

打开行李厢盖后，将行李厢垫提起。
随车工具置于备用车轮中⇒图 119。

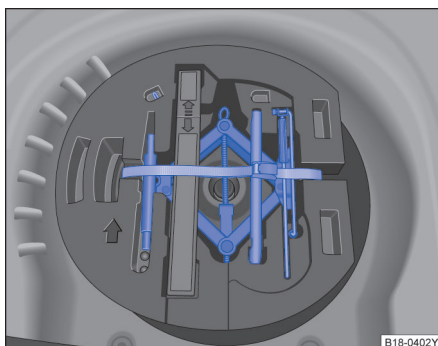
警告

- 如果没有正确固定好随车工具，那么在突然制动和发生交通事故时这些物品可能会在车内被抛起，造成严重的人身伤害。
- 请注意，每次都要将随车工具牢固地固定在行李厢内。

组件





图 120 随车工具的组件

 请首先阅读并注意引导信息，见第 146 页。

随车工具的组件

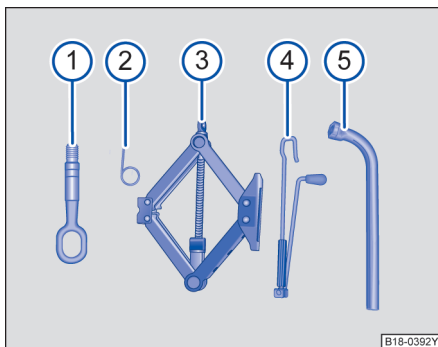
- ① 牵引环
- ② 用于拔出车轮螺栓封盖的钢丝钩

③ 汽车千斤顶。将汽车千斤顶重新放回之前，要将千斤顶拧至合适位置。

④ 千斤顶摇把

⑤ 车轮扳手

警告

错误使用汽车千斤顶可能造成严重的人身伤害

- 出厂时提供的汽车千斤顶按规定只能用于本车型。不得用它举升更重的汽车或其它重物，否则有人身伤害危险！
- 只能在坚实、平坦的地面上使用汽车千斤顶。
- 在汽车被举升时，切勿启动汽车，有发生事故的危險！
- 在汽车仅由随车汽车千斤顶支撑着的情况下，身体部位（例如手臂和腿）切勿伸到汽车下方，有人身伤害危险！
- 如果需要到汽车下方作业，必须另外用合适的垫块将汽车牢固支撑好，否则有人身伤害危险！

风窗玻璃刮水器刮水片

主题引言

该章节包含有关下列主题的信息：

- 更换风窗刮水器刮水片 148
- 清洁风窗玻璃刮水片 148 <

更换车窗刮水器刮水片





图 121 处于保养位置的刮水片

 请首先阅读并注意引导信息，见第 147 页。

破损的刮水片必须及时更换。

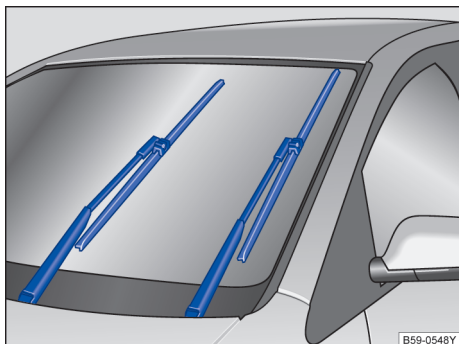
必须定期检查刮水片状况，并按规定更换刮水片。

更换车窗刮水器刮水片

- 短时打开点火开关并重新关闭。
- 将车窗玻璃刮水器拨杆向下拨至点动刮水位置。使刮水器处于保养位置⇒图 121。
- 翻转刮水器臂，使其离开玻璃。
- 按住分离按钮⇒图 122 ① 同时沿图示箭头方向拉出刮水片。
- 将规格和长度均相同的新刮水片插到刮水器臂上，压入卡定。
- 将刮水器臂推回到车窗玻璃上，一旦打开点火开关并操纵刮水器拨杆时，刮水器臂自动返回其初始位置。

上汽大众经销商备有原装刮水片。

若刮水片损坏或老化，导致刮水不畅，则应及时更换；如脏污而刮水不畅，则应及时清洗⇒▲。

警告

磨损和脏污的刮水片将影响前方视野，降低行驶安全性！

- 所有车窗均视野清晰方可安全行驶！
- 须定期清洗刮水片和所有车窗。
- 每年应更换一或两次刮水片。







图 122 更换车窗刮水器刮水片

提示

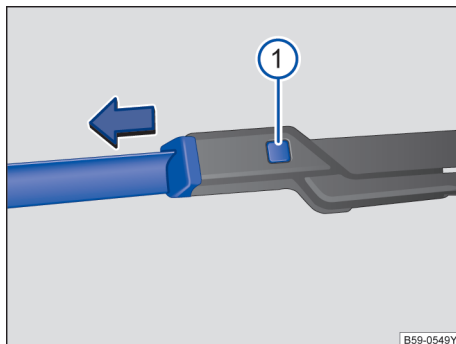
- 除非在维护位置，不得将刮水器臂抬高离车窗玻璃，否则，可能损坏发动机舱盖漆面或刮水器臂。
- 破损或脏污的刮水器可能刮伤车窗玻璃。
- 不得用燃油、指甲油清除剂、油漆稀释剂或类似材料清洗车窗，因上述材料可能损坏刮水片。
- 清除车窗玻璃表面灰尘时，请勿使用干抹布或掸子直接擦拭挡风玻璃，因为表面灰尘中含有大量细小沙粒，上述的擦车过程中会在玻璃上留下划痕。建议采用水流冲洗或使用车窗玻璃洗涤功能清洗车窗表面，避免车窗表面的灰尘沙粒损坏刮水片及玻璃。

 关好发动机舱盖后刮水器臂方可移动至维护位置。 

清洁车窗玻璃刮水片

 请首先阅读并注意引导信息，见第 147 页。 

刮水片保持洁净状态方能使前方视野清晰。

- 将刮水器臂置于维护位置。⇒ ①
- 然后将刮水器臂抬高风窗。
- 用软布擦去刮水片上的灰尘和脏物。
- 用风窗清洗剂清洗刮水片，粘结牢固的污垢可用海绵或布清除。
- 更换损坏的刮水片。

维护位置

短暂打开然后关闭点火开关，并下压风窗刮水器操纵杆，即可将风窗刮水器移至维护位置。在此位置可将刮水器臂抬高风窗，以免其冬季冻结在风窗上。

更换灯泡

一般说明

通常不先拆下其它的汽车零件是无法更换灯泡的。对于那些只能从发动机舱才能接近的灯泡，情况更是如此。因此进行这项工作需要专业的技能。

因此我们建议您前往上汽大众经销商处更换灯泡。

起步行驶前必须将刮水器臂推回到风窗上，汽车一旦起步行驶，刮水器臂自动返回初始位置。

警告

用坏或脏污的车窗玻璃刮水片会降低能见度并提高事故和受伤的风险。

- 当车窗玻璃刮水片已损坏和用坏或不能再次清洁挡风玻璃时，务必更换车窗玻璃刮水片。

提示

- 寒冷冰冻条件下首次使用刮水器前务必检查刮水片是否冻结在风窗玻璃上，否则，一旦使用刮水器就可能损坏刮水片和刮水器电机。
- 刮水器处于维护位置时方可将刮水器臂抬高风窗，否则，可能损坏发动机舱盖和刮水器臂。

小心

在发动机舱工作时特别小心注意！

- 灯泡是有压力的，更换时有可能爆炸——注意伤害危险！

更换保险丝

主题引言

该章节包含有关下列主题的信息：

仪表中的保险丝	150
仪表板中保险丝的列表	151
仪表板中保险丝的列表（出租车）	152
更换烧断的保险丝	154

由于汽车的持续后续开发、保险丝视车辆装备而定，和通过一个保险丝可能同时保护多个用电器，所以手册印刷时可能不能给出某个用电器保险丝的精确位置。保险丝配置的细节信息可向上汽大众经销商咨询。

原则上多个用电器可以通过一个保险丝共同加以保护。反过来，一个用电器也可以有多个保险丝。

在已排除故障原因时，才可更换保险丝。如果新安装的保险丝不久后再次熔断，则必须尽快让上汽大众经销商检测电气装置。

救援用保险丝

在仪表板中的保险丝盒内有一个具有特殊标签的高电压系统保险丝⇒ 图 127，该保险丝是为了让救援人员尽快切断车辆的电源。请勿自行更换此保险丝或者将其与其他插槽混淆⇒ 警告。此保险丝损坏时，只能由上汽大众经销商进行更换。

警告

电气装置的高压可能导致电击、严重烧伤和死亡！

- 切勿接触高压线缆。
- 避免电气装置中发生短路。
- 切勿自行更换或维修高电压系统的保险丝。这些作业只能由具有相应资质的上汽大众经销商进行。

警告

使用不合适的保险丝、修理保险丝和在不使用保险丝的情况下跨接电路可能导致火灾和受伤。

- 切勿安装额定电流值更高的保险丝。损坏的保险丝只可用具有相同电流强度（相同颜色和相同印刷文字）和相同尺寸的保险丝更换。
- 切勿修理损坏的保险丝。

警告（续）

- 切勿用金属条、回形针或类似物品代替保险丝。

提示

- 为了避免损坏车内电气装置，每次更换保险丝前都要关闭点火开关、车灯和所有用电器。
- 如果用电流更大的保险丝更换损坏的保险丝，则电气装置的其他部件也可能出现损坏。
- 必须防止污物和湿气渗入已打开的保险丝盒。保险丝盒中的污物和湿气会造成电气装置损坏。

仪表中的保险丝





图 123 在驾驶员侧仪表板上：保险丝盒盖板。

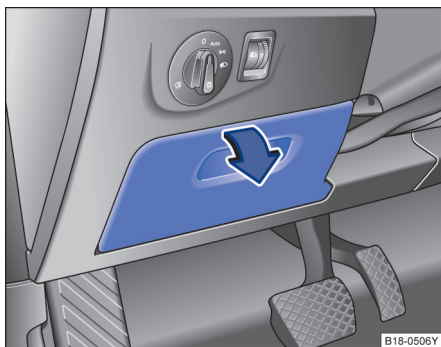

请首先阅读并注意引导信息和安全提示，见 ，第 149 页。

损坏的保险丝只可用具有相同电流强度（相同颜色和相同印刷文字）和相同尺寸的保险丝更换。

打开仪表板中的保险丝盒

- 关闭点火开关和相关电器。
- 打开驾驶员侧杂物箱⇒图 123。
- 在杂物箱内的上方有一小块凸起部分，可用平头物品（例如随车工具中的螺丝刀）或手指稍用力向上顶起凸起部分，当凸起部分顶到一定程度时杂物箱盒盖将被完全打开。
- 拆下杂物箱盒盖。

提示

- 为了避免汽车损坏，要小心地拆下和重新正确安装保险丝盒的盖板。
- 必须防止污物和湿气渗入已打开的保险丝盒。保险丝盒中的污物和湿气会造成电气装置损坏。



本车上还有本章中未说明的其它保险丝。这些保险丝只可由上汽大众经销商更换。

仪表板中保险丝的列表



图 124 保险丝位置示意图





图 125 救援用保险丝

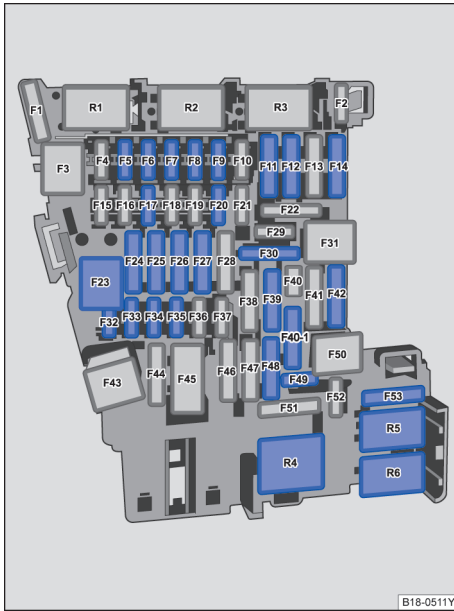

请首先阅读并注意引导信息和安全提示，见 ，第 149 页。

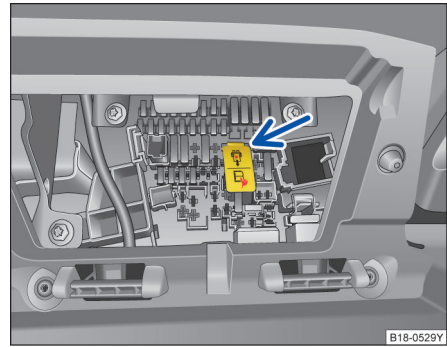
这张表列出了与驾驶员有关的用电器的保险丝位置。

插接位置⇒图 124	电流强度 (安培)	用电器
F5	7.5	网关
F6	7.5	换挡杆传感器控制单元、点火钥匙防拔出锁电磁铁
F7	10	空调器控制器
F8	7.5	EPB 开关、车灯旋转开关、数据总线诊断接口、空气湿度传感器、雨量阳光传感器、弯道灯和大灯照明距离调节控制单元
F9	7.5	转向柱、点火起动开关
F11	40	BCMC 车载网络控制单元
F12	20	多媒体系统
F14	40	鼓风机控制器
F17	7.5	组合仪表、导航系统接口
F20	5	高压蓄电池充电电压的控制单元 BEV
F23	20	天窗控制器
F24	40	BCMA 车载网络控制单元
F25	30	主驾门控制器单元、主驾摇窗器马达、左后车窗电机
F26	30	BCMA 车载网络控制单元
F27	30	BCMC 车载网络控制单元 PIN63
F30	10	服务插头、BEV 4MOV0:Hybrid-Batterie-Einheit 混合蓄电池单元
F32	7.5	倒车雷达控制器、车距调节控制单元

F33	7.5	气囊控制器
F34	7.5	灯光旋转开关、EPB 开关、中控台面板开关
F35	7.5	右前大灯、左前大灯、前照灯调节系统、数据总线诊断接口
F39	30	右后车窗电机、副驾摇窗器马达、副驾门控制器单元
F40	20	Miko Vorn 前点烟器
F42	40	BCMA 车载网络控制单元 PIN73
F46	7.5	USB Wifi Stick
F48	7.5	e-Sound 发动机音浪模拟系统控制单元
F49	7.5	高压蓄电池充电电压的控制单元、电驱动系统的功率及控制电子系统、混合蓄电池单元
F53	30	后风窗加热

救援用保险丝

在仪表板中的保险丝盒内有一个具有特殊标签的高电压系统保险丝⇒图 125，该保险丝是为了让救援人员尽快切断车辆的电源。请勿自行更换此保险丝或者将其与其他插槽混淆⇒▲，在主题引言中，见第 149 页。此保险丝损坏时，只能由上汽大众经销商进行更换。

 多个电器可能会共同由某一个保险丝加以保护。

- 车内还有其它的保险丝。这些保险丝应由上汽大众经销商来更换。

- 不同型号和装备的汽车其保险丝号码和插接位置，本书中的保险丝信息均以定稿时的车辆状态为准，如之后车辆状态发生变化，车辆保险丝的分配情况可能与表中列出的有所不同。相关信息请咨询上汽大众经销商。

仪表板中保险丝的列表（出租车）



图 126 保险丝位置示意图



图 127 救援用保险丝

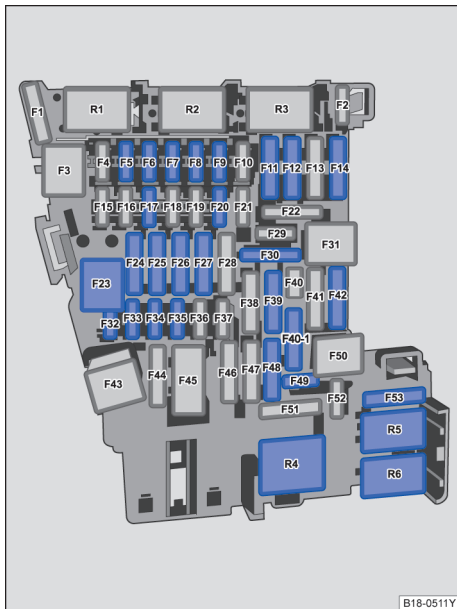

请首先阅读并注意引导信息和安全提示，
见 ▲，第 149 页。

这张表列出了出租车上与驾驶员有关的用电器的保险丝位置。

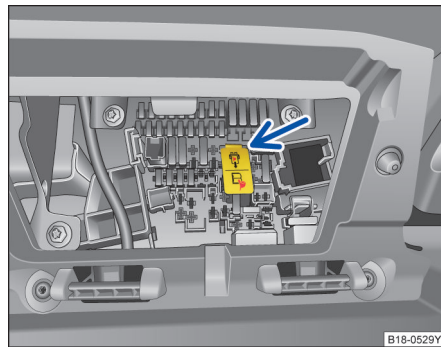
插接位置⇒图 126	电流强度（安培）	用电器
F5	7.5	网关
F6	7.5	换挡杆传感器控制单元、点火钥匙防拔出锁电磁铁
F7	10	空调器控制器、后风窗加热
F8	7.5	EPB 开关、车灯旋转开关、数据总线诊断接口、空气湿度传感器、雨量阳光传感器、弯道灯和大灯照明距离调节控制单元
F9	7.5	转向柱、点火起动开关
F11	40	BCMC 车载网络控制单元
F12	20	多媒体系统
F14	40	鼓风机控制器
F17	7.5	组合仪表、导航系统接口
F20	5	高压蓄电池充电电压的控制单元 BEV
F23	20	天窗控制器
F24	40	BCMA 车载网络控制单元
F25	30	主驾门控制器单元、主驾摇窗器马达、左后车窗电机
F26	30	BCMA 车载网络控制单元
F27	30	BCMC 车载网络控制单元 PIN63
F30	10	服务插头、BEV 4MOVO:Hybrid-Batterie-Einheit 混合蓄电池单元
F32	7.5	倒车雷达控制器、车距调节控制单元
F33	7.5	气囊控制器
F34	7.5	灯光旋转开关、EPB 开关、中控面板开关
F35	7.5	右前大灯、左前大灯、前照灯调节系统、数据总线诊断接口
F39	30	右后车窗电机、副驾摇窗器马达、副驾门控制器单元
F40	20	Miko Vorn 前点烟器
F42	40	BCMA 车载网络控制单元 PIN73
F48	7.5	e-Sound 发动机音浪模拟系统控制单元
F49	7.5	高压蓄电池充电电压的控制单元、电驱动系统的功率及控制电子系统、混合蓄电池单元
F53	30	后风窗加热
SIR7_F1	10	Diagnose (诊断)
SITR1_2_F1	30	SITR1_2_F1 (BEV TAXI) SITR1_2_F2 (BEV TAXI)
SITR4_F2	20	SITR1_1_F1 (BEV TAXI) SITR1_1_F2 (BEV TAXI)
SITR1_2_F1	10	Taximeter (BEV TAXI) 计价器 Empty lamp switch (BEV TAXI)
SITR1_2_F2	10	BEV TAXI 顶灯
SITR1_1_F1	10	Taximeter (BEV TAXI) 计价器
SITR1_1_F2	10	Terminal 3 (BEV TAXI)
SITR2_F1	15	BEV TAXI 继电器
SITR2_F2	10	Terminal 3
R_SRR_TAXI	20	BEV TAXI 顶灯继电器

救援用保险丝

在仪表板中的保险丝盒内有一个具有特殊标签的高电压系统保险丝⇒图 127，该保险丝是为了让救援人员尽快切断车辆的电源。请勿自行更换此保险丝

或者将其与其他插槽混淆⇒▲，在主题引言中，见第 149 页。此保险丝损坏时，只能由上汽大众经销商进行更换。

- 多个电器可能会共同由某一个保险丝加以保护。
- 车内还有其它的保险丝。这些保险丝应由上汽大众经销商来更换。

- 不同型号和装备的汽车其保险丝号码和插接位置，本书中的保险丝信息均以定稿时的车辆状态为准，如之后车辆状态发生变化，车辆保险丝的分配情况可能与表中列出的有所不同。相关信息请咨询上汽大众经销商。

更换烧断的保险丝



图 128 烧断的保险丝：A 扁平插入式保险丝，B 方块型保险丝

请先阅读并注意引导信息和安全提示，见 ，第 149 页。

保险丝型号

- 标准扁平插入式保险丝 (ATO®)
- 小扁平插入式保险丝 (MINI®)
- 方块型保险丝 (JCASE®)

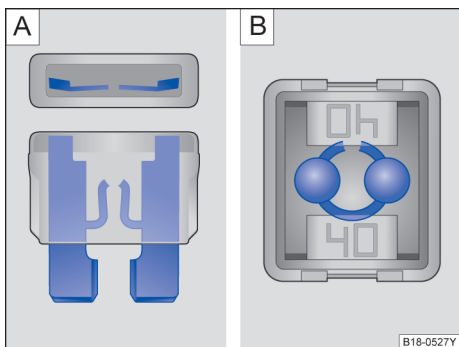
准备工作

- 关闭点火开关、车灯、空调和所有用电器。
- 打开相应的保险丝盒 ⇒ 第 149 页。

识别烧断的保险丝

- 用手电筒照亮保险丝。这样可更好地识别烧断的保险丝。
- 烧断的扁平插入式保险丝 (ATO®、MINI®) 可从上面和侧面透过透明外壳通过熔断的金属条来识别 ⇒ 图 128 A。
- 对于烧断的方块型保险丝 (JCASE®)，烧断的金属条可从上面透过透明的外壳来识别 ⇒ 图 128 B。

更换保险丝

- 必要时使用塑料夹钳从保险丝盒中取出保险丝。
- 如果保险丝已烧断，用一个具有相同电流强度（相同颜色和相同印刷文字）和相同尺寸的新保险丝更换 ⇒ 。
- 在装入新保险丝后，必要时将塑料夹钳插入盖板中；
- 安装保险丝盒盖板。

汽车上的每个电路均由熔断式保险丝保护。建议时刻随车携带若干备用保险丝。可到上汽大众经销商处购买。

如果用电流更大的保险丝更换损坏的保险丝，则电气装置的其它部位可能出现损坏。

如果新更换的保险丝不久后再次熔断，则必须尽快让上汽大众经销商检查本车的电气系统。

警告

- 使用不合适的或修理过的保险丝可能会引起失火，导致人身伤害和事故。
- 切勿对已损坏的保险丝进行修理。
- 用来更换的保险丝必须额定功率相同（颜色和印刷标识都相同）、结构尺寸也相同。
- 切勿把金属条、回形针或者类似的物品用作保险丝，即使短时间也不行！

提示

- 如果用电流更大的保险丝更换损坏的保险丝，则电气装置的其它部位可能出现损坏。

在发动机舱内另有一个保险丝盒，不建议用户自行更换此保险丝盒内的保险丝。

应急启动

主题引言

该章节包含有关下列主题的信息：

应急启动接点（正极和负极）	155
进行应急启动	156

若因 12V 蓄电池放完电无法启动汽车，则可通过跨接电缆连接另一辆汽车的 12V 蓄电池进行应急启动。

用于连接的跨接电缆的横截面积必须足够大（至少为 25mm²）。

警告

- 汽车发动机舱属高危区域，谨防引发伤亡事故！在发动机舱内作业前务必仔细阅读和遵守相关完全警告说明。
- 对蓄电池作业前务必仔细阅读和遵守相关警告说明。

提示

- 跨接启动时两车切勿相互接触，否则，一旦连接两蓄电池正极，电流立即流通。
- 无电蓄电池必须与整车电气系统正确连接。

应急启动接点（正极和负极）



图 129 身上的负极（接地点）

请首先阅读并注意引导信息和安全提示，见 ，第 155 页。

应急启动正极接点

发动机舱内的 12V 蓄电池上，可以找到用于应急启动的正极接点（+）。

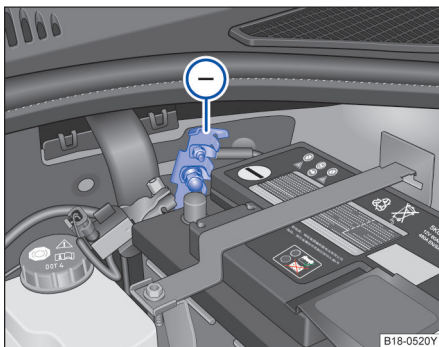
应急启动负极接点（接地端）

由于车辆的车身接地，原则上发动机舱内的车身螺栓连接点（没有绝缘漆面覆盖）均可作为应急启动的负极（接地端）。（图中位置仅作参考，意⇒图 129 ）

为了避免车辆的电气装置出现严重损坏，不允许利用本电动车向其他车辆提供应急供电。

进行应急启动



图 130 应急启动 - 电缆连接示意图

请先阅读并注意引导信息和安全提示，见 ，第 155 页。

⇒ 图 130 的图例：

- ① 电量耗尽的 12V 车载蓄电池（需应急起动的汽车）。
- ② 提供辅助启动的带供电的 12V 汽车蓄电池的车辆。
- ③ 车身上的接地端。⇒ 第 155 页

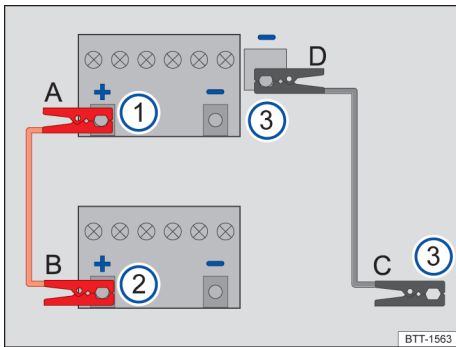
电量耗尽的 12V 蓄电池必须与车载电网正常连接。两辆汽车不允许相互接触。否则在连接正极时就可能已经产生电流。

要确保连接的电极夹有足够大的金属接点。

如果无法进入行驶准备就绪，请中断该过程并在大约一分钟后重复。

如果仍旧无法进入行驶准备就绪，请让专业人员处理。

连接应急启动电缆

仅按照顺序 A - B - C - D 连接应急启动电缆 ⇒ 图 130。

切勿将应急启动电缆连接到 12V 汽车蓄电池的负极（-）上。直接连接负极可能导致部分汽车的电子系统内部的 12V 蓄电池状态评估错误。

- 在两辆车辆上关闭点火开关 ⇒ 第 106 页。
- 将红色应急启动电缆的一端连接到 12V 汽车蓄电池 ⇒ 图 130 ① 电量耗尽的车辆的正极（+）上 ⇒ .
- 将红色应急启动电缆的另一端连接到供电车辆 ⇒ 图 130 ② 的正极（+）上。
- 将黑色应急启动电缆的一端连接到应急启动接点（接地端） ⇒ 图 130 ③ 上。

- 将黑色应急启动电缆的另一端连接到 12V 蓄电池电量耗尽的车辆 ⇒ 图 130 ③ 上。⇒
- 正确敷设应急启动电缆的导线，确保它们不会被发动机舱内的转动部件缠住。

进入行驶准备就绪状态

- 启动供电汽车的发动机并让其怠速运转或接通电动汽车的点火开关；
- 随后，使 12V 蓄电池电量耗尽的汽车（本车）进入行驶准备就绪状态。

如果无法进入行驶准备就绪状态，请让专业人员处理。

取下应急启动电缆

- 如果近光灯处于接通状态，在断开应急启动电缆前要先关闭近光灯。
- 仅按照顺序 D - C - B - A 断开启动辅助电缆 ⇒ 图 130。
- 必要时盖上蓄电池电极的盖板。
- 请立即前往上汽大众经销商处对 12V 蓄电池进行检查。

警告

违规进行应急启动可能导致 12V 车载蓄电池爆炸并导致重伤。为了降低 12V 蓄电池爆炸的风险，要注意以下事项：

- 对 12V 蓄电池和电气装置进行作业，可能导致严重酸液灼伤、火灾或电击。在 12V 车载蓄电池上进行一切作业前，务必阅读并遵守警告提示和安全防护措施 ⇒ 第 168 页。
- 务必戴合适的防护眼镜和防护手套，切勿俯身到 12V 蓄电池上方。
- 连接电缆要按正确的顺序连接，先连接正极电缆，然后连接负极电缆。
- 切勿将负极电缆连接到高压系统的部件上或连接到制动管路。
- 电极夹的非绝缘部分不得互相接触。此外，连接到 12V 蓄电池正极上的应急启动电缆不得与汽车的导电部件发生接触。
- 检查 12V 蓄电池的透明窗口，必要时使用手电筒。如果透明窗口为白色（具体参见蓄电池上的相关说明），不要进行应急启动，请让专业人员处理。
- 要避免 12V 蓄电池区域内发生静电放电。否则会产生电火花，12V 蓄电池中逸出的爆鸣气可能燃烧。
- 当 12V 蓄电池已损坏、已结冰或已融化时，切勿进行应急启动。

提示

执行应急启动后请立即前往上汽大众经销商处进行检修。

牵引启动和牵引

主题引言

该章节包含有关下列主题的信息：

关于牵引的提示	157
安装前部牵引环	158
牵引时的驾驶提示	158

在牵引时要遵守相关法律规定。

原则上，不允许牵引汽车蓄电池电量耗尽的汽车。

原则上，不要牵引启动汽车，而尽量采用应急启动
⇒ 第 155 页。

警告

不得牵引启动蓄电池无电的汽车。

警告

牵引时汽车的行驶性能和制动反应特性均将发生变化，故牵引时务必注意下列要点，防止受伤和引发事故：

- 无经验的驾驶员切勿试图进行牵引作业，引发事故！
- 被牵引车驾驶员须知：
 - 因制动助力器不工作，故制动时必须用比正常情况大得多的力量踏制动踏板，注意不要撞到前面的牵引车。
- 牵引车驾驶员须知：
 - 加速时务必格外谨慎，并尽可能避免急转弯。
 - 应根据情况提前制动，但应轻踏制动踏板。

关于牵引的提示



请首先阅读并注意引导信息和安全提示，见 ▲，第 157 页。

牵引绳或牵引杆

使用牵引杆可最谨慎和最安全地牵引。只有在没有牵引绳时，才可使用牵引绳。

牵引绳应当有弹性，以保护两辆汽车。最好使用人造纤维绳或由类似弹性材料制成的绳索。

牵引绳或牵引杆只可固定在规定用于牵引汽车的牵引环或牵引装置上。

当本车需要被牵引时，如果条件允许，均优先考虑采用专用运输板车/挂车运输，或前轮抬起的方式被牵引。

仅当本车高压系统无故障时，才可采用四轮着地的方式被牵引：

- 被牵引时，进入行驶准备就绪状态，挂入换挡杆位置 N。
- 牵引车速切勿高于 50km/h。
- 被牵引距离切勿超过 50 km (30 英里)。

何时不允许牵引本车？

在以下情况时不允许牵引本车，而必须用专用运输板车或挂车运输：

- 某种损坏使本车的变速箱不再有润滑剂时。
- 在汽车蓄电池电量耗尽时，因为转向系保持锁死状态并且可能此前已接通的电子驻车制动器和电子转向柱锁止装置无法松开。

警告

若无视上述规定强行牵引本车，则可能引发事故，严重损坏汽车。



当电子驻车制动器和电子转向柱锁止装置都处于松开状态时，才允许牵引本车。在电气装置供电中断或有故障时，可能必须通过辅助启动启动汽车，以便松开电子驻车制动器和电子转向柱锁止装置。

安装前部牵引环





图 131 拆卸盖板

 请首先阅读并注意引导信息和安全提示，见 ，第 157 页。

可拧入式牵引环的支座位于前保险杠上右侧的盖板后。

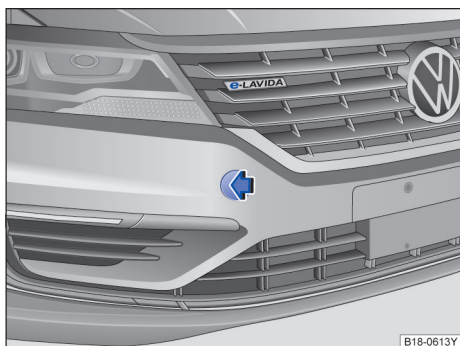
牵引环必须时刻随车携带。

要遵守关于牵引的提示 ⇒ 第 157 页。

安装前部牵引环

- 从行李厢随车工具中取出牵引环和车轮扳手。
- 按压盖板的左侧区域⇒图 131（箭头），松开盖板的卡扣。







图 132 安装牵引环

- 将牵引环朝箭头方向拧入螺纹孔内，直到限位位置⇒图 132。
- 用车轮扳手作为杠杆进一步拧紧牵引环。
- 牵引过程结束后，逆箭头方向拧出牵引环，然后重新安装盖板。
- 必要时清洁牵引环和车轮扳手，然后将其放回随车工具中。

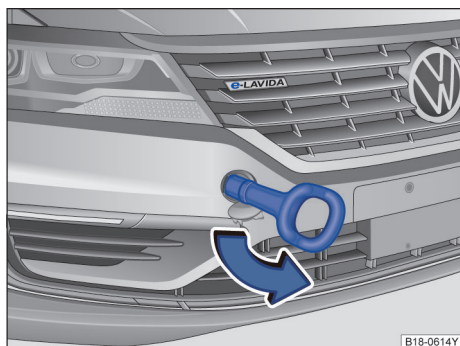
提示

牵引环必须始终充分和牢固地拧入支座中。否则牵引环在牵引启动或牵引时可能从支座中扯断。 

牵引时的驾驶提示

 请首先阅读并注意引导信息和安全提示，见 ，第 157 页。

因技术原因，不得牵引启动蓄电池无电汽车。

牵引作业，尤其用牵引绳进行牵引需具备一定的经验，两车驾驶员应熟悉牵引流程和相关技术要求，无经验的驾驶员切勿试图进行牵引。

牵引时应避免牵引力过大或猛烈牵引，在不平路面上牵引时牵引连接点将过载，甚至损坏。

牵引时被牵引车的点火开关必须处于打开状态，从而使方向盘处于自由状态，并可关闭电子驻车制动器，转向信号灯、喇叭、车窗刮水器和清洗器均可使用。

本车被牵引时即使点火开关和危险警报灯均处于打开状态，仍可使用转向信号灯指示方向。按需指示的方向拨转向信号灯操纵杆即可打开转向信号灯，转向信号灯工作时危险警报灯停止闪烁，一旦转向信号灯操纵杆返回初始位置，危险警报灯立即自动开始闪烁。

本车只有处于“行驶准备就绪”状态时制动助力器方起作用，因此，当车辆无法处于行驶准备就绪状态时，制动时必须用比正常情况大得多的力量踏制动踏板。

本车只有处于“行驶准备就绪”状态时助力转向机构方起作用，因此，当车辆无法处于行驶准备就绪状态时，转向时必须用比正常情况大得多的力量转向方向盘。

被牵引车的驾驶员：

- 打开危险警报灯，但应遵守当地相关法规。
- 将变速杆移入挡位 N。
- 牵引绳必须始终处于绷紧状态。

牵引车的驾驶员

- 打开危险警报灯，但应遵守当地相关法规。
- 慢慢起步行驶，直至牵引绳绷紧，再小心加速行驶。 

- 起步时必须轻缓啮合离合器；自动变速箱汽车应慢慢踏下油门踏板。
- 切记，牵引时被牵引车的制动助力器和助力转向机构不工作！因此，应提前制动，但应轻踏制动踏板。



检查并添加

发动机舱内

📖 主题引言

该章节包含有关下列主题的信息：

关于在发动机舱内作业的安全提示	160
在发动机舱中作业的准备	161
打开和关闭发动机舱盖	161 <

关于在发动机舱内作业的安全提示

📖 请首先阅读并注意引导信息，见第 160 页。

在发动机舱中进行一切作业前，务必确保车辆已安全停驻在水平坚实路面上。

汽车的发动机舱是一个有危险的区域⇒⚠️。如果不熟悉必要的操作和通用的安全防护措施，如果没有正确的工作部件和工作油液以及合适的工具可用，切勿在发动机上和发动机舱内作业！并将所有作业交由上汽大众经销商进行。不恰当的作业可能导致受伤。

⚠️ 警告

凡汽车发动机舱均属高危区域，谨防引发伤亡事故！

- 若可见蒸汽或冷却液逸出发动机舱，则切不可打开发动机舱盖，谨防烫伤！待发动机冷却，看不到蒸汽或冷却液时方可打开舱盖。
- 务必按安全操作规程进行操作，切勿冒险！
- 发动机舱内进行诸如检查和添加油液等所有作业时均可能致伤和烫伤操作人员，甚至引发火灾。
- 不熟悉操作流程，无工具使用经验和不了解安全操作规定的人员不得在发动机舱内作业，否则，极易引发伤亡事故！若无把握，则必须由上汽大众经销商进行处理。
- 关闭发动机。
- 打开驻车制动器，并将换挡杆挂入挡位 P。
- 使儿童远离汽车。
- 在打开发动机舱盖之前，务必先让发动机冷却。
- 切勿触碰处于热态的发动机部件，谨防烫伤！
- 注意切勿将车用油液溅到热态发动机系统上，谨防引发火灾！

⚠️ 警告 (续)

- 避免电气系统短路，尤其须注意跨接电缆连接点，否则，蓄电池可能爆炸！
- 切勿触碰散热器风扇，因其受温度控制，即使关闭汽车后，风扇仍可能突然自动启动。
- 发动机处于热态时切不可打开冷却液补偿容器盖！因冷却液处于热态时冷却系统处于高压状态。
- 打开膨胀罐盖时应用一块大厚布包住膨胀罐盖，防止冷却液烫伤脸部、手和手臂。
- 切勿将诸如清洗布和工具遗忘在发动机舱内。
- 若在车下作业，则更须谨慎，应采取合适的措施防止汽车溜车或用合适的支座支撑汽车。此种情况不宜用随车千斤顶支撑汽车，谨防致伤车下操作人员！

⚠️ 警告

若不得不在车辆启动时作业，则更为危险，务必时刻留意，谨防诸如传动带、电机、散热器风扇等旋转部件和高电压系统致伤操作人员！同时，请注意下列事项：

- 千万注意勿让首饰、宽松的服装、长发卷入发动机旋转部件，否则，可能引发致命事故！作业前务必取下首饰和领带，并包住头发，穿紧身服装。
- 踏油门踏板时务必谨慎，须检查换挡杆是否已挂入 P 挡，否则，即使施加驻车制动，一旦踏油门踏板，汽车即可移动，势必引发伤亡事故！

⚠️ 警告

电气装置的高电压可能导致电击、烧伤、受伤和死亡！

- 切勿让电气装置短路。否则汽车蓄电池可能爆炸。

提示

更换或添加车用油液时切勿加错油液，必须按系统功能添加品种和规格均无误的油液，否则，将导致严重功能故障，损坏车辆！

 车用油液对环境有害！故应定期检查车下地面上是否有油液斑点或污迹，若发现斑点或污迹，则请与上汽大众经销商联系检修。

在发动机舱中作业的准备

 请首先阅读并注意引导信息，见第 160 页。

核对表

在发动机舱中进行任何作业前都务必先按规定顺序进行以下操作 ⇒ ⚠️：

- ✓ 在一处平坦而坚实的地上停车。
- ✓ 关闭点火开关。
- ✓ 打开驻车制动器。
- ✓ 将换挡杆挂入挡位 P。
- ✓ 待发动机（电机）适当冷却。
- ✓ 让儿童远离汽车。
- ✓ 请确保汽车不会意外自行移动。
- ✓ 打开发动机舱盖 ⇒ ⚠️。

警告

忽视这个对自身安全至关重要的核对表可能会导致受伤。

- 务必遵循核对表中的操作，并遵守通用的安全防护措施。

打开和关闭发动机舱盖





图 133 A 驾驶员侧脚部空间：发动机舱盖解锁手柄 B 散热器格栅上方用于打开发动机舱盖的拉杆

 请首先阅读并注意引导信息，见第 160 页。

发动机舱盖需先在车内解锁后方可开启。 ▶

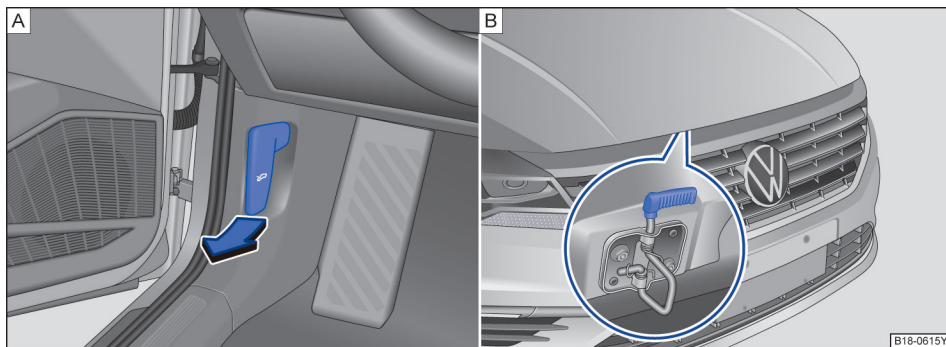
打开发动机舱盖

- 打开发动机舱盖前切勿将车窗刮水器臂抬高离车窗玻璃，否则，可能损坏舱盖漆面。
- 在车内沿图示箭头方向拉动发动机舱盖解锁手柄⇒图 133(A)，舱盖会在弹簧机构的作用下稍许弹开。
- 向上提起发动机舱盖前部中央的开启拉杆，抬起发动机舱盖并将其打开⇒图 133(B)⇒▲
- 用支撑杆固定发动机舱盖。

关闭发动机舱盖

- 放下发动机舱盖支撑杆，并使其可靠卡止。
- 缓缓将发动机舱盖关合至最低位置（约 20cm）。
- 松手让发动机舱盖落到锁紧装置中，- 不要按压！⇒▲。

如果发动机舱盖未完全关闭，将发动机舱盖重新打开，然后正确关闭。

▲ 警告

谨防被高温冷却液烫伤！

▲ 警告（续）

- 若可见蒸汽或冷却液逸出发动机舱，则切不可打开发动机舱盖。待无蒸汽、烟雾或冷却液逸出发动机舱，并待发动机冷却后方可打开发动机舱盖。
- 在发动机舱内作业前请务必仔细阅读和遵守相关安全警告说明。⇒▲

▲ 警告

未正确关闭的发动机舱盖可能在行驶过程中突然打开，从而挡住向前的视野。从而导致事故和受伤。

- 关闭舱盖后应检查一下舱盖是否正确关好，关好后的舱盖应与邻接车身齐平。
- 关闭发动机舱盖时须确保舱盖范围内无人。
- 若行驶时发现舱盖未关严，则必须立即停车，关好舱盖，谨防引发事故！

! 提示

- 为了避免损坏发动机舱盖和车窗玻璃刮水器摆臂，只能在车窗玻璃刮水器已折叠的情况下打开发动机舱盖。
- 开始行驶前务必将车窗玻璃刮水器摆臂重新翻回车窗玻璃上。

油液和零配件

📖 主题引言

所有油液和零配件（如轮胎、发动机冷却液或汽车蓄电池）在不断后续开发，因此请让上汽大众经销商更换工作油液和零配件。上汽大众经销商会随时获知最新的变更信息。

▲ 警告

不合适的工作油液和零配件及其不恰当的使用可能导致事故、重伤、烫伤和中毒。

- 油液只可保存在封闭的原装容器中。
- 切勿使用空食品盒、瓶子或其他容器盛放油液，否则可能有人饮用其中装着的油液。
- 使儿童远离所有油液和工作部件。
- 务必阅读并遵守油液外包装上的信息和警告。

▲ 警告（续）

- 在使用会产生有害蒸汽的产品时，务必在室外或在通风良好的区域内作业。
- 切勿使用燃油、松脂精、发动机机油、洗甲水或其他挥发性液体进行汽车养护。这些物质有毒并且高度易燃。它们可能引起火灾和爆炸！

! 提示

- 只可添加适用的工作油液。绝对不可混淆工作油液。否则会导致严重的功能缺陷和发动机损坏！
- 冷风入口前面的附件和其他加装件会降低发动机冷却液的冷却效果。在环境温度高且发动机负荷大时，发动机可能过热！

 泄漏的工作油液会污染环境。要将流出的工作油液收集在合适的容器中，然后按环保要求专业地废弃处理。

车窗玻璃清洗液

主题引言



图 134 发动机舱内：车窗清洗液容器盖。

定期检查车窗玻璃清洗液液位，并在必要时添加清洗液。

- 打开发动机舱盖 ⇒ 第 160 页。
- 车窗玻璃清洗液储液罐可通过盖子上的符号 识别 ⇒ 图 134。

- 检查储液罐中是否还有足够的车窗玻璃清洗液。
- 在车外温度低时要加入专用防冻液，以防结冰 ⇒ 。

警告

在发动机舱内作业时务必格外谨慎！

- 在发动机舱内作业时务必遵守相关安全警告 ⇒ 告说明。
- 切勿在车窗玻璃清洗液中添加冷却液防冻剂或类似添加剂。否则车窗玻璃上会形成一层油质薄膜，严重影响视野，有发生事故的危險！

小心

- 车窗清洗液内不得加入散热器防冻液或其它任何添加剂。
- 推荐使用上汽大众原装车窗清洗液。其它添加剂或皂液可能会堵塞扇形喷嘴的小孔。

电驱动装置冷却液

主题引言

该章节包含有关下列主题的信息：

冷却液规格	164
检查冷却液液位和加注冷却液	164

如果不熟悉必要的操作并且没有合适的工具以及正确的工作零部件和油液，切勿在冷却系统上进行作业 ⇒ ！请将所有作业交由上汽大众经销商进行。不恰当的作业可能导致受伤。

警告

- 在发动机舱内作业时务必格外谨慎！
- 在发动机舱内作业时务必遵守相关安全警告说明 ⇒ 第 160 页。

警告 (续)

- 电驱动装置达到暖态或热态时冷却系统处于高压状态！此时切不可拧开膨胀罐盖，否则，可能被高温蒸汽烫伤。

警告



电驱动装置冷却液有毒！

- 电驱动装置冷却液只可装在封闭的原装容器中保存在安全的地方。
- 切勿使用空食品盒、瓶子或其他容器盛放电驱动装置冷却液，否则可能有人饮用其中装着的电驱动装置冷却液。
- 电驱动装置冷却液要保存在儿童的接触范围之外。
- 确保根据汽车运行时的最低环境温度，添加合适比例冷却液。



冷却液和冷却液添加剂可能污染环境。请收集流出的油液，按环保要求专业地废弃处理。

冷却液规格

 请首先阅读并注意引导信息和安全提示，见 ，第 163 页。

上汽大众已在冷却系统内加入了一种长效冷却液。

新车所加注的冷却液不仅可以在低温环境中提供防冻保护，而且保护冷却系统中的所有轻合金零部件防止腐蚀，除此之外还可以防止沉积物并显著提高冷却液沸点。因此，冷却液的浓度即使在温暖季节或地区也不可以因为补水而降低。

如果由于气候原因，需要更强的防冻保护，请联系上汽大众经销商选择防冻能力更强的原装冷却液。

其它冷却液添加剂可能会明显损害防腐作用。由此而产生的腐蚀损伤可能导致冷却液损失，结果导致严重的电驱动装置故障。

警告

冷却液添加剂属有毒物质！

- 冷却液添加剂必须存放在原装容器内，勿让儿童接触！放出的废冷却液也应按此处理。

警告（续）

- 切勿将冷却液存放在空食品容器、瓶或任何非原装机油容器内，否则，可能将冷却液误认作食品，导致中毒事故！
- 严寒气候条件下为确保冷却液防冻能力，应根据环境温度加入规定浓度的冷却液，否则，冷却液可能冻结，导致汽车抛锚，同时，采暖系统不工作，致使驾乘人员暴露在严寒之中，有受伤的风险。

提示

冷却液中不得加入任何其它类型的添加剂，否则，将大大降低其防腐能力，导致冷却液系统腐蚀，冷却液流失，严重损坏电驱动装置！



冷却液和冷却液添加剂应收集并按规定处理。



- 上汽大众经销商为您提供按严格要求配置的原装冷却液溶液，在通常情况下，您可以直接将其添加到冷却系统中。
- 任何情况下原装冷却液不能同其它冷却液添加剂混合。
- 通常情况下，您可以根据紫红色识别出补偿容器中的冷却液。如果补偿容器中的液体颜色发生变化，说明冷却液同其它冷却液添加剂混合了！
- 在这种情况下必须立刻更换冷却液！
- 否则会出现严重的功能故障或电驱动装置故障！ <

检查冷却液液位和加注冷却液



图 135 冷却液补偿容器上的液位标记



 请首先阅读并注意引导信息和安全提示，见 ，第 163 页。

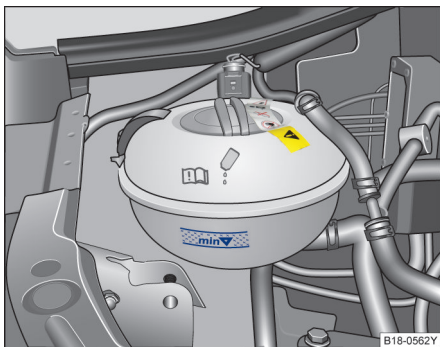

图 136 冷却液补偿容器盖

冷却液液位是否正常对电驱动装置冷却系统的正常工作极其重要。▶

如果电驱动装置冷却液液位过低，电驱动装置冷却液警告灯会亮起。

准备工作

- 将汽车停放在水平而坚实的地面上。
- 让电驱动装置冷却 ⇒ ⚠。
- 打开发动机舱盖 ⚠ ⇒ 第 160 页。
- 电驱动装置冷却液补偿罐可通过盖子上的符号 识别。

检查电驱动装置冷却液液位

- 电驱动装置处于冷态时检查冷却液液位是否处在膨胀罐侧面的标记范围内。⇒ 图 135
- 若液位低于“min”标记，则须立即添加冷却液。

添加电驱动装置冷却液

- 务必将一块合适的抹布置于补偿罐的盖子上，防止面部、双手和双臂受热的电驱动装置冷却液或蒸气伤害。
- 将此盖子小心地拧下 ⇒ ⚠。
- 只可添加符合上汽大众规格 ⇒ 第 164 页的原装冷却液 ⇒ ①。
- 电驱动装置冷却液液位必须在补偿罐的标记范围内。不得添加超过标记区域的上边缘 ⇒ ①！
- 牢固拧紧盖子。
- 如果在紧急情况下没有符合要求的规格（⇒ 第 164 页）的电驱动装置冷却液，不要使用其它电驱动装置冷却液添加剂！而只可暂时添加蒸馏水 ⇒ ①。然后用规定的电驱动装置冷却液添加剂尽快恢复正确的混合比 ⇒ 第 164 页。

警告

在发动机舱内作业时务必格外谨慎！

- 在发动机舱内作业时务必遵守相关安全警告说明 ⇒ 第 160 页。
- 电驱动装置达到暖态或热态时冷却液系统处于高压状态！此时切不可拧开膨胀罐盖，否则，可能被高温蒸汽烫伤。

提示

- 添加时只可使用蒸馏水！所有其它类型的水由于含有的化学成分可能在电驱动装置中导致显著的锈蚀损坏。也可能导致电驱动装置失灵。如果未添加蒸馏水而添加了其它水，要尽快请上汽大众经销商完全更换电驱动装置冷却系统中的液体。
- 电驱动装置冷却液只可添加至标记区域的上边缘。否则多余的电驱动装置冷却液在受热时会被从电驱动装置冷却系统中挤出，并可能导致损坏。
- 在电驱动装置冷却液损失较多时，只可在电驱动装置完全冷却时加注电驱动装置冷却液。冷却液损失较多的原因是电驱动装置冷却系统泄漏。应立即让上汽大众经销商检测电驱动装置冷却系统。否则会导致电驱动装置损坏！
- 在添加油液时要确保往正确的容器中加注。如果使用错误的油液，可能导致严重的功能缺陷和电驱动装置损坏！

制动液

主题引言



图 137 发动机舱内：制动液容器的盖子。

制动液随着时间流逝会吸收周围空气中的水分。制动液的含水量过高会导致制动装置损坏。水会显著降低制动液的沸点。如果含水量过高，则在制动器负荷高和全制动时会在制动装置中形成气泡。气泡会降低制动效果、显著延长制动距离，甚至可能导致制动装置完全失灵。制动装置的正常工作直接关系到您自身和其它交通参与者的安全！ ⇒ ⚠

制动液液位

制动液液位必须始终介于制动液容器的 MIN（最小）和 MAX（最大）标记之间或在 MIN（最小）标记之上 ⇒ ⚠。

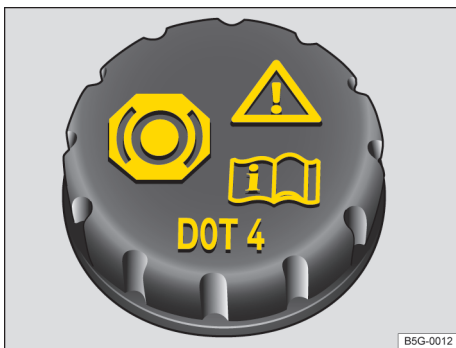
并非在所有车型上都可以准确检测制动液液位，有时会因为其它部件妨碍观察制动液容器内的液位。如果无法准确读取制动液液位，请让专业人员处理。

因为制动摩擦片磨损和制动器自动调整，制动液液位在行驶模式下会略微下降。

更换制动液

制动液首次 3 年后续每 2 年必须更换。

建议由上汽大众经销商更换制动液。

制动液具有吸水性，使用过程中制动液不断吸收周围空气中的水分。若制动液含水量过高，则将腐蚀制动系统，还会大大降低制动液的沸点，紧急制动时可能产生气阻，影响制动效果。因此，制动液首次 3 年后续每 2 年必须更换！

警告

打开发动机舱盖，检查制动液液位前请务必仔细阅读和遵守相关安全警告说明。

- 若制动系统警告灯  不熄灭或行驶时亮起，表明制动液液位过低，为防引发事故，须立即停车，切勿继续行驶，请尽快请专业人员检修系统。

警告

废旧制动液或不合适的制动液势必影响制动效果、甚至导致制动系统失效。

- 必须使用上汽大众原装制动液，且必须使用新的制动液。
- 制动液包装容器上标有制动液规格，任何情况均须使用规格正确的制动液。
- 制动液属有毒物质。
- 切勿将制动液存放在空食品容器、瓶或任何非原装机油容器内，否则，可能将制动液误认作食品，导致中毒事故！
- 务必将制动液装在密封的原装容器内，并置于远离儿童的安全场所，谨防引发中毒事故！
- 制动液首次 3 年后续每 2 年必须更换。制动液使用时间过长，制动时系统可能产生气阻，影响制动效果，降低行驶安全性，甚至导致制动系统失效，极易引发事故！

提示

制动液对车身漆面有腐蚀作用，应及时清除溅到漆面上的制动液。



放出或处理废制动液时务必遵守相关环保法规。

汽车蓄电池

主题引言





该章节包含有关下列主题的信息：

蓄电池充电和更换蓄电池	167
问题和解决方案	168

汽车蓄电池是车内电气装置的组成部分。

如果不熟悉必要的操作和通用的安全防护措施并且没有合适的工具，切勿在电气装置上进行作业 ⇒ ！请将所有作业交由上汽大众经销商进行。不恰当的作业可能导致受伤。

汽车蓄电池上的警告说明的解释

符号	含义
	佩戴护目镜！
	蓄电池电解液属强腐蚀性有毒物质，操作时必须佩戴防护手套和护目镜
	禁止工作场所有明火、火源、火花和吸烟！
	充电时蓄电池产生易燃易爆气体！
	儿童必须远离电解液和蓄电池！

警告

对蓄电池和电气系统进行作业时务必充分了解其危险性，操作不当可能引发事故、火灾及化学灼伤，故作业前务必阅读和遵守下列安全警告说明：

警告 (续)

- 对电气系统作业前必须关闭电驱动装置、点火开关及所有用电设备，断开蓄电池负极电缆。更换灯泡时仅需关闭相应灯光开关即可。
- 必须让儿童远离蓄电池和电解液！
- 操作时务必佩戴护目镜！防止酸液和含铅颗粒溅到眼睛、皮肤和衣服上。
- 蓄电池电解液属强腐蚀性有毒物质，操作时务必戴护目镜和防护手套；切勿倾斜蓄电池，否则，电解液可能从排气孔中溅出；万一电解液溅入眼睛，须用清水冲洗数分钟，然后尽快就医诊治；洒到皮肤或衣服上的酸液可用肥皂中和，并用清水彻底冲洗；若误饮了电解液，则必须立即就医诊治。
- 禁止工作场所及周围有明火、火花、无外罩电灯和吸烟！操作电气系统及电缆时必须注意防止产生电火花和静电；注意切勿使蓄电池接线柱短路，否则，短路产生的高能电火花可能致伤操作人员。
- 充电时蓄电池产生易燃易爆气体！故充电场所必须通风良好。
- 将蓄电池与整车电气系统断开时必须先拆负极电缆，然后方可拆正极电缆。
- 请注意电源的极性，上电前必须检查电源极性的匹配情况。

警告 (续)

- 每次通电时间不得小于 5 秒，避免频繁快速通断操作。
- 连接蓄电池前必须关闭所有用电设备，且须先接正极电缆，后接负极电缆；切勿接错电缆极性，否则，可能引发火灾！
- 切不可对结冰的蓄电池或刚解冻的蓄电池进行充电，否则，可能导致蓄电池爆炸和化学灼伤，结冰的蓄电池必须更换！注意，无电蓄电池在 0°C 左右时即可结冰。
- 通气软管必须始终连接在蓄电池上。
- 切勿使用损坏的蓄电池，否则，可能导致蓄电池爆炸！因此，损坏的蓄电池必须及时更换。

提示

- 打开点火开关，电驱动装置处于运转状态时切不可断开蓄电池！否则，可能损坏电气系统或电子部件。
- 切勿让蓄电池长时间处在阳光直射下，因强紫外线可损坏蓄电池壳体。
- 若在低温条件下汽车长期停放不用，应采取适当措施保护蓄电池，防止其因“结冰”损坏。

蓄电池充电和更换蓄电池



请首先阅读并注意引导信息和安全提示，见 ▲，第 166 页。

对蓄电池的所有操作均需具备必要的专业知识。

若汽车经常短途行驶或长期停放不用，则应在规定的保养周期之间增加检查蓄电池的次数。

若蓄电池损坏，蓄电池电流不足，从而导致汽车起步困难，若遇此情况，请尽快到上汽大众经销商处充电或更换蓄电池。

蓄电池充电

因蓄电池充电须具备相关专业技能，并须在可控环境下进行充电，故建议由上汽大众经销商对蓄电池进行充电。

用电设备自动关闭功能

本车智能化电气系统可在蓄电池负荷过高时自动采取下列相应措施防止蓄电池快速放电。

- 车辆启动时，可通过高压蓄电池为 12V 蓄电池充电。
- 若仍不足以解决问题，则减少舒适用电设备（例如，电动门窗或后风窗加热器）的供电量，或干脆关闭这些设备，降低蓄电池的负荷。

本车虽配备智能化电气系统管理功能，但若关闭点火开关后车辆仍处于上电状态，或驻车灯长时间处于打开状态，蓄电池仍可能快速放电。

更换蓄电池

本车蓄电池安装位置经过严格的设计布置，并具有特殊的安全性。

上汽大众原装蓄电池符合汽车维护保养及安全性相关规定。

警告

- 在对蓄电池进行所有作业之前，请阅读和遵守有关的警告说明 ⇒ ▲，在主题引言中，见第 166 页。

提示

为避免汽车电气装置发生损坏，切勿将诸如太阳能电池板或汽车蓄电池充电器的附件连接在 12V 电源插座或点烟器插座上。



蓄电池含有有毒物质，如硫酸和铅。因此，废蓄电池必须按照规定回收，不得作为生活垃圾处理！

问题和解决方案



请首先阅读并注意引导信息和安全提示，见 ，第 166 页。

12V 汽车蓄电池



12V 蓄电池不充电。请立即停车。⚠️ **不要继续行驶！**一旦可行且安全，就立即停车。请让专业人员处理。检测电气装置。关闭不需要的用电器。12V 汽车蓄电池在行车期间未进行充电。



同时显示文本信息：

- 故障：12V 蓄电池。请到上汽大众经销商维修！12V 汽车蓄电池和车载电网之间的连接故障。尽快到上汽大众经销商维修，并检查电气装置。如果该状况下已关闭行驶准备就绪状态，则无法再次生成该状态，必要时执行应急启动⇒第 155 页，或请专业人员处理。

- 故障：12V 蓄电池诊断。请到上汽大众经销商维修！12V 汽车蓄电池的监控系统出现故障。请前往上汽大众经销商维修，并检查电气装置。

- 更换 12V 蓄电池！请到上汽大众经销商维修！12V 汽车蓄电池即将达到使用寿命。请前往上汽大众经销商进行维修，并对 12V 车载蓄电池进行检查，必要时更换⇒第 167 页。

警告

亮起的警告灯和文字信息可能是故障提醒继续行驶会导致在道路交通中抛锚，引起事故和受伤。

- 切勿忽视亮起的警告灯和文字信息。
- 一旦道路条件允许且安全，就立即停车。

提示

忽视亮起的指示灯和文字信息可能导致汽车损坏。

车轮和轮胎

被动式轮胎气压监控系统（间接式胎压监测）

主题引言

警告

车轮和轮胎处理不当可能导致轮胎突然失压、花纹裂开甚至导致轮胎爆裂。

- 要定期检测胎压，并始终保持规定的胎压值。过低的胎压可能使轮胎剧烈变热，从而发生花纹裂开和轮胎爆裂。
- 务必遵守油箱盖板标签上所规定的冷态轮胎正确充气压力。
- 要定期在轮胎处于冷态时检查胎压。如有必要，需根据规定的压力值及时进行调整。

警告（续）

- 要定期检查轮胎是否有磨损或损坏痕迹。
- 切勿超出安装的轮胎允许的最高车速和载荷。



在胎压过低时，电能消耗量和轮胎磨损会增大。



请勿完全依赖于被动式轮胎气压监控系统。定期检查轮胎，确保胎压正确并且轮胎没有任何损坏迹象，例如刺伤、割伤、裂纹和凸痕。只要异物未刺入轮胎内部，就要将异物从轮胎花纹中清除。

车轮和轮胎知识

主题引言

该章节包含有关下列主题的信息：

一般说明	170
检查轮胎气压	170
轮胎使用寿命	171
新轮胎和新车轮	172
轮胎气压	174
低扁平比轮胎及大尺寸轮胎的使用	175
车轮螺栓	175
冬季轮胎	176
防滑链	176

上汽大众建议，将和轮胎的所有作业交由上汽大众经销商进行。因为那里备有需要的专用工具和配件，具备必要的专业知识并已准备好处理废旧轮胎。

警告

最初新轮胎的道路附着性不可能达到最佳状态，故应以适中车速谨慎驾驶，防止引发事故！

- 未经磨合的轮胎及磨损的轮胎的道路附着力不足，直接影响制动效果。



警告（续）

- 不得用损坏的轮胎行驶！否则，可能导致爆胎，引发伤亡事故。
- 轮胎气压必须符合规定，若轮胎气压不足，持续高速行驶将加剧轮胎挠曲，轮胎极易过热，结果可能导致胎面脱壳或轮胎爆裂。
- 切勿使用损坏或已磨损至轮胎花纹磨损标记的轮胎，应及时更换这类轮胎。
- 切勿松开带螺栓连接式轮圈的轮辋上的螺栓，谨防引发事故！
- 尽可能避免使用胎龄超过 6 年的轮胎，若不得已而用之，则驾驶时务必格外谨慎，且应慢速行驶。
- 任何情况均勿使用不知来历的旧车轮或轮胎，因这类车轮或轮胎虽无明显损伤，但可能已损坏，从而行驶时可能导致汽车失控，引发严重事故。
- 行驶时若发现汽车非正常振动或跑偏，则必须立即停车，检查轮胎是否损坏。



出于技术上的原因，一般情况下不能使用其它汽车的轮辋。在某些情况下，即使汽车车型相同，轮辋也不能互用。请注意官方汽车文件，并在必要时向上汽大众经销商询问。

一般说明

 请首先阅读并注意引导信息和安全提示，见 ，第 169 页。

车轮故障预防措施

- 汽车驶过路缘或类似障碍物时应尽可能沿障碍物垂直方向慢速行驶。
- 注意勿使轮胎接触油脂、机油和燃油。
- 定期检查轮胎损伤状态（如割胎、开裂或鼓包等损伤）；清除嵌在轮胎花纹里的外来杂物。

轮胎存放须知

- 拆卸轮胎前应在轮胎上做标记，安装时按标记复位，使车轮的旋转方向和动平衡状态保持不变。
- 拆下的车轮或轮胎应存放在凉爽干燥处，最好存放在无阳光的暗处。
- 未装配到车轮上的轮胎应直立存放。



新轮胎

新轮胎必须经过磨合 ⇒ 第 172 页新轮胎的花纹深度取决于轮胎品牌、型号及花纹类型。

隐蔽性损伤

轮胎和轮辋的损伤往往难以发现，行驶中如发现汽车异常振动或跑偏，则表明某个轮胎存在故障，遇此情况，必须尽快到上汽大众经销商维修轮胎。

检查轮胎气压

 请首先阅读并注意引导信息和安全提示，见 ，第 169 页。

根据车型不同，上汽大众原装轮胎气压规定值标注在高压电池充电盖板内侧或驾驶员侧中间门柱上的铭牌上。

1. 从轮胎气压规定值标签上查取本车轮胎气压值（其上标注的气压值适用于夏季和冬季轮胎）。
2. 拧下气门嘴防护帽，将气压监测装置装到气门嘴上。

定向旋转轮胎

这种轮胎的侧壁上标有表示轮胎旋转方向的箭头，必须按标注的旋转方向安装轮胎，确保轮胎的道路附着性及抗浮滑性，降低滚动噪音和轮胎磨损率。

警告

最初新轮胎的道路附着性不可能达到最佳状态，故应以适中车速谨慎驾驶，防止引发事故！

- 未经磨合的轮胎及磨损的轮胎的道路附着力不足，直接影响制动效果。
- 不得用损坏的轮胎行驶！否则，可能导致爆胎，引发伤亡事故。
- 轮胎气压必须符合规定，若轮胎气压不足，持续高速行驶将加剧轮胎挠曲，轮胎极易过热，结果可能导致胎面脱壳或轮胎爆裂。
- 切勿使用损坏或已磨损至轮胎花纹磨损标记的轮胎，应及时更换这类轮胎。
- 切勿松开带螺栓连接式轮圈的轮辋上的螺栓，谨防引发事故！
- 尽可能避免使用胎龄超过 6 年的轮胎，若不得已而用之，则驾驶时务必格外谨慎，且应慢速行驶。
- 任何情况均勿使用不知来历的旧车轮或轮胎，因这类车轮或轮胎虽无明显损伤，但可能已损坏，从而行驶时可能导致汽车失控，引发严重事故。
- 行驶时若发现汽车非正常振动或跑偏，则必须立即停车，检查轮胎是否损坏。

3. 检查轮胎气压时轮胎必须处于冷态。温度升高，气压略高于规定值，但无须降低轮胎气压。
4. 根据汽车负荷和驾驶需要适当调整轮胎气压，可按照轮胎气压标牌 ⇒ 图 140 上的信息对轮胎气压进行调整。
5. 同时应检查备用车轮的轮胎气压。
6. 重新拧上气门嘴防护帽。
7. 如果轮胎充气压力已改变，则在带有胎压监测系统¹⁾的汽车上按压中控台内的按钮，直至听到一个声音提示。
配备胎压监测系统²⁾的汽车，如已改变轮胎气压，则可通过长按中控台上的按钮。

¹⁾ 选装件

²⁾ 取决于车型

汽车在过去三小时内仅低速行驶数公里方可检查和调整轮胎气压，因行驶时轮胎内摩擦和挠曲变形导致轮胎温度升高，胎内空气膨胀，从而使气压检查失控。

轮胎气压以冷态气压为准。轮胎暖态气压肯定高于冷态气压，因此，若冷态气压符合规定，则轮胎达到暖态时切勿降低其气压，否则，将导致轮胎气压不足，行驶时可能有突然爆裂。

高速行驶时轮胎气压是否正确尤其重要，因此，凡停车充电时和长途行驶前均应检查轮胎气压，配备胎压监测系统¹⁾的汽车也须照此办理。

备用车轮的轮胎气压应保持本车规定的最高气压值。

胎压监测系统²⁾¹⁾

行驶时该系统监测所有轮胎的气压，若测得的轮胎气压值偏离规定的气压值，则必须调整轮胎气压。

警告

- 轮胎气压不正确可能导致爆胎，引发事故，致伤甚至致死人员！
- 至少每月和长途行驶前检查一次轮胎气压，轮胎气压必须符合规定，谨防引发事故！
 - 轮胎气压不足将加剧轮胎挠曲变形，轮胎过热，可能导致胎面脱壳，甚至爆胎。

警告 (续)

- 轮胎气压无论过低还是过高，均会导致轮胎早期磨损，恶化操纵稳定性。
- 轮胎温度过高需要降温时请采用自然冷却的方式，切勿用泼冷水的方式来降低轮胎温度，这可能会导致胎面胎侧胶层各部分遇冷水后收缩不均而发生裂纹，影响行车安全。

小心

- 气门嘴防护帽丢失或安装不合适的防护帽或未正确拧紧防护帽均可能损坏气门嘴和胎压监测系统，故行驶时所有防护帽必须处于拧紧状态。所用防护帽规格必须与原装防护帽相同。
- 连接轮胎气压表时必须使气压表与气门嘴处在一条直线上。否则，可能损坏气门嘴和轮胎气压传感器。
- 若发现防尘帽丢失，须尽快配上。
- 高原行车时，由于制动频繁，会导致轮胎气压升高。且由于环境大气压力较低，使轮胎的实际相对气压变高，因此保持轮胎压力在规定范围对于行车安全至关重要。
- 汽车在高温条件下行驶时，轮胎散热较慢，轮胎内气压会随之相应增高，特别是在高速紧急制动及长途行驶时，需注意检查轮胎的工作温度及轮胎压力在规定范围内，避免对行车安全造成影响。



- 轮胎气压不足势必增加汽车电能消耗量。

轮胎使用寿命



图 138 轮胎花纹磨损标记



图 139 前后车轮换位

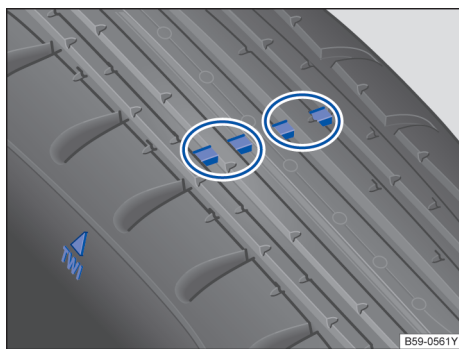

请首先阅读并注意引导信息和安全提示，见 ▲，第 169 页。

¹⁾ 选装件

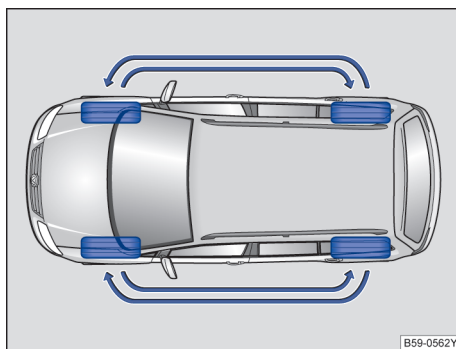
²⁾ 取决于车型

轮胎使用寿命取决于轮胎气压、驾驶风格及装配状况。

轮胎使用寿命取决于轮胎气压、驾驶风格及装配状况。

轮胎花纹磨损标记

本车原装轮胎上设有若干横穿花纹，高度为 1.6 mm 的磨损标记⇒图 138。根据轮胎品牌，轮胎外圆周上通常均匀分布 6 到 8 个磨损标记（如字母“TWI”或其它符号），用于指示磨损标记所在位置。在磨损标记旁测得的纹槽深度降至 1.6 mm 时该轮胎即达法定允许的最小花纹深度，该轮胎必须更换。

轮胎气压

轮胎气压不正确将导致轮胎早期磨损，甚至可能爆胎！因此，应每月检查一次轮胎气压，长途行驶前也须检查一次轮胎气压。

驾驶方式

急转弯、急加速和紧急制动均将加剧轮胎磨损，应尽可能避免上述驾驶方式。

前后轮换位

若前轮轮胎的磨损比后轮严重，建议如图所示将前后轮换位安装⇒图 139，从而可保证所有轮胎使用寿命大致相同。

车轮平衡

汽车出厂时车轮已作平衡处理。但行驶中有诸多因素影响车轮平衡性，导致车轮不平衡，转向摆振。

不平衡的车轮应及时进行平衡处理，否则，将导致转向机构、悬挂系统和轮胎过度磨损。安装新轮胎后也须重新平衡车轮。

车轮总成动平衡要求：单侧轮辋 < 10g

车轮定位失准

车轮定位失准将导致轮胎不均匀过度磨损，恶化行驶安全性，若发现轮胎不均匀过度磨损，则应尽快到上汽大众经销商检查车轮定位。

空载时前后轮定位参数	前轮	前束（双轮）		10' ±10'
		车轮外倾角（不可调）		-16' ±30'
		左右轮外倾角最大允差		30'
		主销后倾角（不可调）		7° 09' ±30'
	后轮	前束（双轮）	出厂检验 ZP8	8' ±10'
			DIN 700 20	10' ±10'
		车轮外侧角	出厂检验 ZP8	-1° 10' ±20'
			DIN 700 20	-1° 20' ±30'
		左右轮外倾角最大允差		30'
	检测方法	采用车轮定位检测台测试。		

警告

行驶时若轮胎爆裂或漏气，可能引发严重伤亡事故！

- 轮胎花纹磨损至磨损标记时必须更换轮胎，否则，可能引发事故！因磨损轮胎的道路附着力急剧下降，尤其在潮湿路面上高速行驶时极易造成汽车浮滑，严重影响行驶安全性。
- 若轮胎气压不足，持续高速行驶将加剧轮胎挠曲变形，轮胎过热，可能导致胎面脱壳，甚至爆胎，极易引发事故！故轮胎气压必须符合规定。

警告（续）

- 若发现轮胎不均匀过度磨损，则应尽快到上汽大众经销商检查汽车行驶系统。
- 注意切勿使化学物质、机油、油脂、燃油及制动液接触轮胎。
- 避免使用胎龄超过 6 年的轮胎，若不得已而用之，则务必慢速谨慎行驶。
- 损坏的车轮和轮胎必须及时更换！
- 切勿使用来历不明的旧轮胎，即使外观无可见损伤，旧车轮和轮胎可能已损坏，故极可能导致汽车失控，引发严重事故。

新轮胎和新车轮



请首先阅读并注意引导信息和安全提示，见 ▲，第 169 页。

新轮胎和新车轮必须经过磨合。

轮胎和轮辋属汽车关键部件。本车轮和轮辋经上汽大众严格认证，完全与本车特性相匹配，具有良好的道路附着性和操纵稳定性。如需安装未经上汽大众认可的轮胎或车轮，则请咨询上汽大众经销商，确定其是否适用本车。选用轮胎和车轮时尤其须注意整车重量和最高允许车速。

建议对轮胎和车轮的任何作业均由上汽大众经销商实施。因其熟悉操作流程，并配有必要的专用工具和备件及合适的报废轮胎处理设施。上汽大众经销商掌握轮胎、轮辋及车轮装饰件的安装和更换技术，有关事项请咨询上汽大众经销商。

车轮尺寸	6J×15 ET43	6.5J×16 ET46
轮胎尺寸	195/65 R15 91H	205/55 R16 91V

本车可使用的备用车轮和轮胎尺寸规格如下：

备用车轮尺寸：3.5J×16 ET25.5

备用轮胎尺寸：T125/70 R16 96M

轮胎型号代码

了解轮胎型号及其含义有助于正确选用轮胎，子午线轮胎的侧壁上标有轮胎型号代码。例如：

215/55 R 16 97V

其含义如下：

215 轮胎宽度，单位：mm
55 高/宽比(%)
R R子午线轮胎
16 轮辋直径，单位：英寸
97 承载能力代码
V 轮胎速度级别

轮胎上可能还标有下列信息：

x1 “Reinforced” 代表加强型轮胎
↻ 轮胎旋转方向

轮胎速度级别

P 最高允许车速 150 km/h
Q 最高允许车速 160 km/h
R 最高允许车速 170 km/h
S 最高允许车速 180 km/h
T 最高允许车速 190 km/h
H 最高允许车速 210 km/h
V 最高允许车速 240 km/h¹⁾
Z 最高允许车速 240 km/h¹⁾以上¹⁾
W 最高允许车速 270 km/h¹⁾
Y 最高允许车速 300 km/h¹⁾

安全起见，轮胎应成对更换（即同时更换两个前轮或两个后轮），尽可能不要单个更换。

行驶轮胎尺寸规格

请向上汽大众经销商了解适用于您的车辆的轮辋和轮胎的最新消息。

本车可使用的行驶轮辋和轮胎尺寸规格如下：

轮胎识别代码 (TIN)

TIN 码是轮胎的序号码，以字母“DOT”开头，表示该轮胎符合相关法规要求，随后是轮胎制造商代码和轮胎制造日期缩写⇒第 173 页，其它数字和字母则属轮胎制造商内部用代码。

轮胎制造日期

轮胎制造日期也标注在轮胎侧壁上（可能只标在车轮内侧）：

“DOT ... 0305 ... ” 表示该轮胎是 2005 年第 3 周生产的。

警告

若使用不适合本车的轮胎，则可能危及交通安全，谨防引发事故！

- 尽可能避免使用胎龄超过 6 年的轮胎，若不得已而用之，则必须慢速谨慎行驶。
- 若加装车轮装饰罩，则必须确保有足够的冷却气流通向制动器，否则，可能导致制动器过热。
- 四个车轮必须安装类型、尺寸（滚动周长）及花纹类型均相同的子午线轮胎。
- 切勿安装来历不明的旧轮胎和车轮，即使外观无可见损伤，旧轮胎和车轮也可能已损坏，从而可能导致汽车失控，引发事故！
- 切勿拧松带螺栓连接式轮圈的车轮的连接螺栓，谨防引发事故！
- 若备用车轮的轮胎规格不同于在用轮胎（例如，冬季轮胎）则只可短时间使用，行驶时务必格外谨慎，应尽快换回标准轮胎。
- 车速不得高于所装轮胎的最高允许车速。若车速超过轮胎最高允许车速，轮胎可能突然失压，脱壳，甚至爆胎，极易引发事故！

¹⁾ 某些轮胎制造商用代码“ZR”代表最高允许车速高于 240 km/h 的轮胎。

小心

- 由于技术原因，任何情况均不得使用其它汽车的车轮，包括同车型其它车上的车轮。

小心 (续)

- 若在本车使用未经上汽大众认可的车轮或轮胎，则可能违反道路行驶车轮注册条件。



必须严格按照当地相关法规处理废旧轮胎。



在轮胎损坏的情况下，只允许暂时以谨慎小心的驾驶方式使用应急车轮。必须尽快地重新换上标准的车轮。

轮胎气压



图 140 胎压标签上的图标

请首先阅读并注意引导信息和安全提示，见 ，第 169 页。

胎压标签上的数据 ⇒ 图 140:

- ① 冷态轮胎的轮胎压力
- ② 部分负载时的轮胎压力
- ③ 满载时的轮胎压力
- ④ 备用轮胎规格及压力

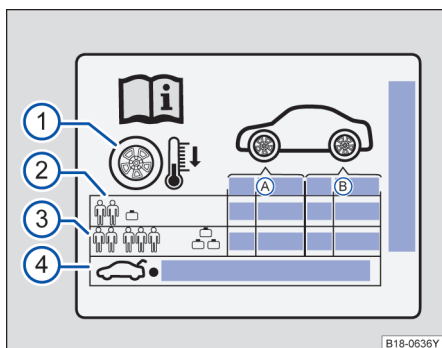
胎压标签规定了出厂时安装的轮胎的正确轮胎压力。这些规定适用于夏季轮胎、全天候轮胎和冬季轮胎。胎压标签位于充电盖板上。

依据车辆，胎压标签的外观会有所不同。可能包含其它轮胎尺寸。

轮胎压力错误会导致磨损加重、大大缩短轮胎的使用寿命，甚至导致轮胎爆裂。轮胎压力过低或过高都会对车辆行驶性能造成不利影响⇒ 。尤其在高速时，正确的轮胎压力特别重要。

检查轮胎压力

- 定期检查轮胎压力（每月至少一次），并且每次长途行车前也要进行检查。务必检查所有轮胎，如果可能，也包括备用车轮。在寒冷的地区应更频繁地检查轮胎压力。务必使用功能良好的胎压检测仪。



图 141 高压电池充电盖板内侧上：胎压标签

- 当轮胎在过去 3 小时内以低速下行行驶不超过数公里时，才可检查轮胎压力。给出的轮胎压力适用于冷态轮胎。轮胎为热态时的轮胎压力比冷态时的要高。因此切勿用将空气从热态轮胎中排出的方式调整轮胎压力。

- 在有效负荷较大时要相应地调整轮胎压力 ④。

- 在调整轮胎压力后，务必将气门帽拧到气门上，必要时注意关于调整间接式胎压监测的信息和提示⇒ 第 169 页。

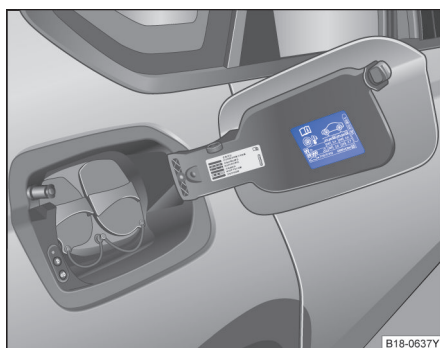
- 注意使用汽车制造商给出的轮胎压力，而不是轮胎制造商规定的轮胎压力。切勿超过轮胎侧面给出的最大轮胎压力。

警告

轮胎压力过高或过低都可能导致轮胎在行驶过程中突然撒气或爆裂。从而导致严重事故和致命伤害。

- 行驶时过低的轮胎压力可能使轮胎剧烈升温，从而发生花纹裂开和轮胎爆裂。
- 车速过高或汽车过载可能导致轮胎过热、轮胎突然损坏（包括爆胎）和滚动面脱落，然后因此导致失去对汽车的控制。

警告 (续)

- 轮胎压力过低或过高会缩短轮胎的使用寿命，然后降低汽车的行驶性能。
- 要定期检查轮胎压力，至少每月检查一次，并且每次长途行车前也要进行检查。
- 所有轮胎都必须具有与有效负荷相符的正确轮胎压力。
- 切勿在轮胎处于热态时降低已提高的充气压力。

提示

- 在安放轮胎压力检测仪时请确保，此检测仪不会使气门杆倾斜。否则可能导致轮胎气门和胎压传感器损坏。

提示 (续)

- 缺少、不合适或未正确拧上的气门帽可能导致轮胎气门损坏和间接式胎压监测传感器损坏。因此，每次行车时都要用符合工厂交货时安装要求的气门帽将所有气门全部盖好拧紧。

提示

部分车型胎压标签在驾驶员侧中间门柱上。



轮胎压力过低会增加燃料消耗。



如果间接式胎压监测警告至少一个轮胎的轮胎压力过低，则必须通过具有相关功能的胎压检测仪检查轮胎压力。仅凭观察轮胎无法确定轮胎压力是否过低。轮胎花纹深度过小时也如此。



轮胎充气时从压力表上读取的压力值和胎压传感器测定的压力值之间可能出现偏差。电子间接式胎压监测的工作更精确！



在检查轮胎压力时应注意间接式胎压监测的特点⇒第 169 页。

低扁平比轮胎及大尺寸轮胎的使用



请首先阅读并注意引导信息和安全提示，见 ▲，第 169 页。

如果您的车辆装备了 18 寸车轮和轮胎，请您仔细阅读以下内容。

本车型装备的低扁平比轮胎及大尺寸轮胎较其它尺寸车轮相比，车轮直径更大，轮胎胎面更宽，轮胎高宽比（轮胎胎侧高度）更小。这些尺寸的变化不仅使整车外观变得更加豪华动感，更大大提高了驾驶的操控性，必将使您在驾驶过程中体验更多精确驾驶的乐趣。

然而，由于低扁平比轮胎及大尺寸轮胎胎侧高度较低，在碰撞（凸起或凹陷）的障碍物时可能会出现因轮胎在障碍物与轮辋凸缘之间被严重挤压变形而造成的胎体帘子线断裂现象，从而导致轮胎胎侧鼓包或开裂的安全隐患。同时也可能出现因冲击而造成车轮轮辋处变形或开裂的安全隐患。因此，为了确保您驾驶的安全性及舒适性，在您充分享受驾驶乐趣之前，我们提醒您为了您及家人的安全，请您认真阅读并严格按照以下注意事项驾驶车辆：

上汽大众汽车有限公司在法律允许的范围内保留对以下注意事项的最终解释权。

提示

- 选择路况良好的路面行驶。
- 请选择正确规范的车位停车，严禁以冲撞方式上街沿或台阶。
- 驾驶过程中请集中注意力，及时避让前方（凸起或凹陷）的障碍物，如无法避免，请务必降低车速，慢速通过。
- 定期经常检查轮胎和车轮是否有异常现象，包括轮胎胎冠和内外侧。确保轮胎气压长期处于规定的范围内（详见使用维护说明书及驾驶员侧 B 柱上的数值）。如发生胎侧鼓包或车轮轮辋变形，请立刻前往上汽大众特许销售商/维修站进行更换。
- 配合低扁平比轮胎及大尺寸轮胎的轮胎胎面变得更宽，在操控性及安全性得到提升的同时，兼顾了舒适性/噪声/经济性的一般要求。
- 轮胎属于易损件，质量担保周期为六个月或一万公里（先到为准）。由于用户使用不当或滥用所造成的损坏不属于质量担保范围。

车轮螺栓



请首先阅读并注意引导信息和安全提示，见 ▲，第 169 页。

必须按规定力矩拧紧车轮螺栓！

车轮螺栓的结构必须与轮辋相匹配。若安装不同类型的轮辋，则必须使用长度、规格及螺栓头部形状均适合的螺栓。确保车轮安装稳固，制动系统正常工作。

不可使用不同车型的车轮螺栓，甚至不能使用同车型其它车上的车轮螺栓。



钢轮毂和铝合金轮毂的车轮螺栓拧紧力矩为 120 N·m。更换车轮后应尽快前往上汽大众经销商检查轮胎螺栓的拧紧力矩。

警告

若车轮螺栓紧固不当，汽车行驶时车轮可能松动，极易引发事故！

- 车轮螺栓和轮毂上的螺纹必须洁净，易于拧动。
- 车轮螺栓和轮毂上的螺纹上不得沾有油脂或机油，否则，虽已拧紧至规定力矩，但汽车行驶时螺栓仍可能松动，极易引发事故！
- 必须使用本车自己的车轮螺栓。
- 不得在本车使用不同的车轮螺栓。
- 若车轮螺栓拧紧力矩小于规定值，汽车行驶时螺栓可能松动，极易引发事故；若大于规定值，则可能损坏车轮螺栓和螺纹。

冬季轮胎

 请首先阅读并注意引导信息和安全提示，见 ，第 169 页。

冬季轮胎可大大提高汽车在冰雪路面上行驶时的操纵稳定性。建议气温低于 -7°C 时即应换装冬季轮胎。

汽车在冬季道路条件下行驶时冬季轮胎可大大提高汽车的操纵稳定性。而夏季轮胎因其结构（轮胎宽度、橡胶成分、花纹类型等）原因在冰雪路面上的防滑能力较差。

建议使用与原车轮胎尺寸相同的冬季轮胎。

轮胎花纹深度磨损至 4 mm 时冬季轮胎的防滑性能将明显降低。

在冬季道路条件下方可使用冬季轮胎，并且四个车轮均须安装冬季轮胎。冬季轮胎的 **最高允许车速** 以轮胎速度级别为准。

此外，还可通过菜单对车速警告进行设置
⇒ 第 21 页。

一旦气温升高到 7°C 以上，则应立即换用夏季轮胎，因在无冰雪路面上行驶时夏季轮胎的操纵稳定性优于冬季轮胎。

若轮胎漏气，换用备用车轮时请参阅备用车轮使用说明。

警告



车速不得超过所装冬季轮胎最高允许车速。若车速超过冬季轮胎最高允许车速，轮胎可能突然失压，脱壳，甚至爆胎，极易引发事故！

- 务必根据当时的气候、道路及交通状况调整车速，切勿利用冬季轮胎提供的防滑性能冒险，谨防引发事故！
- 安装冬季轮胎行驶时应在驾驶员视觉范围内粘贴标有最高允许车速的不干胶标签。
- 制动时四轮驱动汽车的操纵性能与前轮驱动汽车相同。

 应根据气候状况及时换用夏季轮胎，因其滚动噪音小，磨损慢，消耗低。

 若在配备胎压监测系统的汽车上安装新轮胎，则系统必须对其“重新记忆”。

防滑链

 请首先阅读并注意引导信息和安全提示，见 ，第 169 页。

防滑链只可安装在前轮，并且只可装在规定轮胎上，该规定也适用于四轮驱动汽车。

只允许使用突出轮胎外廓不超过 15 mm 的细扣防滑链条（包括张紧装置）。

请参阅和遵守应急轮胎相关说明。

安装防滑链前必须拆掉车轮装饰罩和装饰环。

本车可使用防滑链的车轮和轮胎尺寸规格如下：

轮辋尺寸：6J×15 ET43

轮胎尺寸：195/65 R15 91H

我们推荐您前往就近的上汽大众经销商咨询合适的轮辋、轮胎及防滑链尺寸信息。

警告

若使用不适合本车的防滑链或防滑链安装不当，则可能引发事故，致伤人员。

警告（续）

- 不同车型应采用不同尺寸的防滑链，并务必按防滑链制造商的装配说明安装防滑链。
- 安装防滑链行驶时务必遵守相关法规，且车速不得超过最高允许车速。

提示

- 在无冰雪路面上行驶时必须拆掉防滑链，否则，势必恶化汽车操纵稳定性，加速磨损，损坏轮胎。
- 防滑链与车轮直接接触可能划伤或损坏车轮，故必须正确安装防滑链。



装防滑链行驶的最高允许车速为 50 km/h。



更换车轮

主题引言

该章节包含有关下列主题的信息：

更换车轮的准备工作	178
车轮螺栓	179
用汽车千斤顶举升汽车	180
更换车轮	181
更换车轮后	182

某些车型或车款出厂时不带汽车千斤顶和车轮扳手。在此类情况下，请让上汽大众经销商更换车轮。

只有当汽车已安全停车、熟悉必要的操作和安全防护措施且有合适的工具时，才能自行更换车轮！否则要请专业人员处理。

补充信息和警告说明：

- 外观视图 ⇒ 第 10 页
- 汽车钥匙套件 ⇒ 第 59 页
- 车轮和轮胎 ⇒ 第 169 页
- 在紧急情况下 ⇒ 第 178 页
- 随车工具 ⇒ 第 146 页

警告

- 轮胎损坏时，应尽可能将汽车停靠在远离车流的地方。并打开双跳灯、支起三角警告牌，请遵守有关的法规。

警告（续）

- 让所有乘员下车。
- 挂入某一挡位或将换挡杆置于位置 P，操纵电子驻车制动器，并固定住对侧的车轮。
- 请注意，地面应平坦且不光滑。必要时可在汽车千斤顶下面垫一块坚固的大垫板。
- 只能使用已经过上汽大众认可用于本车的汽车千斤顶。
- 不允许使用其它的、包括用于其它上汽大众车型的汽车千斤顶。汽车千斤顶可能会滑移，有人身伤害危险！
- 如果汽车处于朝一侧倾斜的状态，则切勿举升汽车，有人身伤害危险！
- 汽车举升起来后切勿启动电驱动装置，有发生事故的 danger！
- 在汽车仅由随车汽车千斤顶支撑着的情况下，身体部位（例如手臂和腿）切勿伸到汽车下面，有人身伤害危险！
- 如果需要到汽车下面去作业，必须另外用合适的垫块将汽车牢固支撑好，否则有人身伤害危险！
- 如果是带有旋接式轮辋锁圈的轮辋，切勿松开螺栓连接，有发生事故的 danger！

更换车轮的准备工作

请首先阅读并注意引导信息和安全提示，见 ，第 178 页。

核对表

作为更换车轮的准备工作，务必按给出的顺序进行以下操作 ⇒ ：

1. 在轮胎失压时要尽可能与车流保持安全距离将汽车停到平坦而坚实的地面上。
2. 踩下并踩住制动踏板，直至步骤 4 执行完毕为止。
3. 接通电子驻车制动器，将换挡杆挂入位置 P。
4. 关闭点火开关。
5. 请所有乘员下车并到安全地带，例如到公路护栏后面。
6. 在行李厢已装载时：取出行李件。
7. 从行李厢中取出备用车轮和随车工具。

警告

忽视这个对自身安全至关重要的核对表会导致事故和受伤。

警告 (续)

● 务必遵循核对表中的操作，并遵守通用的安全防护措施。

车轮螺栓



图 142 A. 从车轮螺栓上拔下盖罩, B. 更换车轮: 松开车轮螺栓



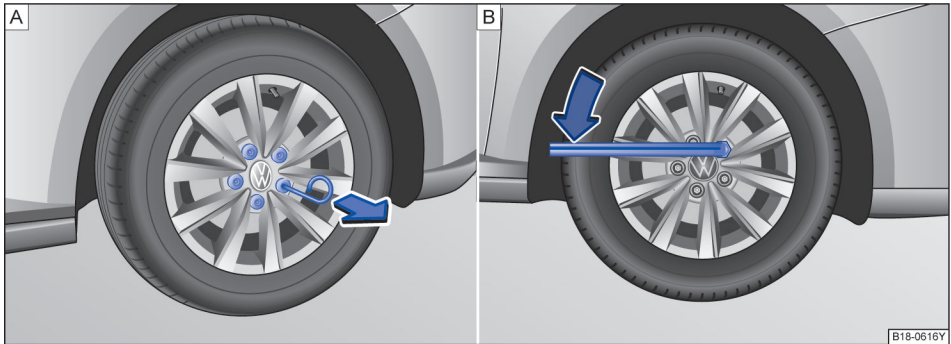

图 143 A. 从车轮螺栓上拔下盖罩, B. 更换车轮: 松开车轮螺栓

请先阅读并注意引导信息和安全提示，见 ，第 178 页。

拧松车轮螺栓时只能使用本车随附的车轮扳手。

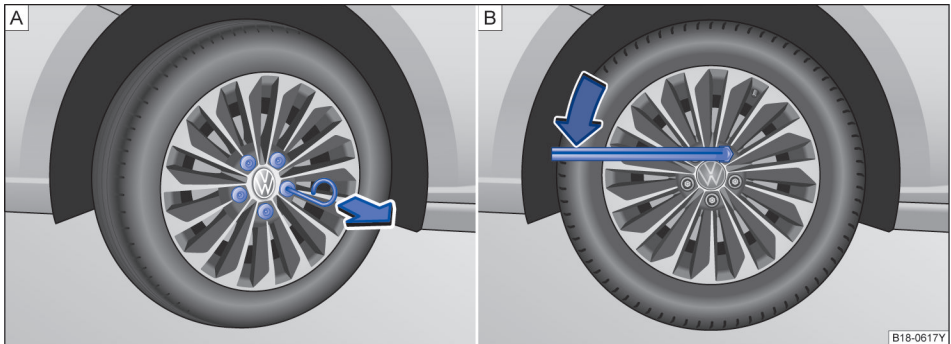
如本车还没有用千斤顶举升起来，只需先将车轮螺栓拧松约一圈即可。

如果某个车轮螺栓无法拧松，可以小心地用脚踩在车轮扳手的端部向下压。同时要固定住汽车，并确保可靠静止。

拔下车轮螺栓的盖罩

- 从随车工具中取出钢丝钩。
- 将钢丝钩穿过开口插入盖罩内 \Rightarrow 图 142A，然后沿箭头方向将其拔下。
- 用此钢丝钩将所有其它盖罩拔下来。

拧松车轮螺栓

- 将车轮扳手套到车轮螺栓上，然后推到限位位置 \Rightarrow 图 142B。
- 握住车轮扳手的一端，将车轮螺栓向左转动大约一圈。 \Rightarrow 

警告

错误拧紧的车轮螺栓在行驶过程中可能松开，然后导致事故、受伤和失去对汽车的控制。

- 请仅使用与各个轮辋对应的车轮螺栓。
- 切勿使用不同的车轮螺栓。
- 车轮螺栓和轮毂的螺纹线必须洁净、易拧、无机油和油脂。

警告 (续)

- 务必只用汽车出厂时随附的车轮扳手来松开和固定车轮螺栓。
- 切勿在车轮螺栓上和轮毂中的螺纹线上涂敷油脂或涂油。否则即使具有规定的拧紧力矩，在行驶期间也可能松开。
- 切勿松开带旋接式轮辋锁圈的轮辋的螺栓连接。

警告 (续)

- 如果用过低的拧紧力矩拧紧车轮螺栓，则车轮螺栓和轮辋在行驶期间可能松开。拧紧力矩过高则可能导致车轮螺栓或螺纹损坏。

用汽车千斤顶举升汽车



图 144 汽车底板：千斤顶的支撑点





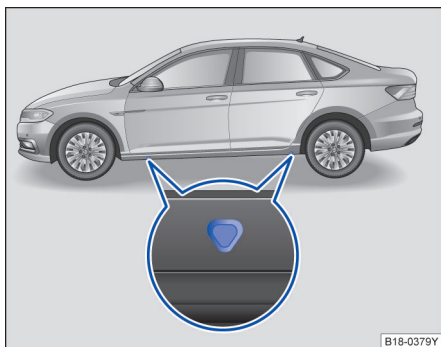

图 145 将千斤顶放在汽车左右侧

 请首先阅读并注意引导信息和安全提示，见 ，第 178 页。

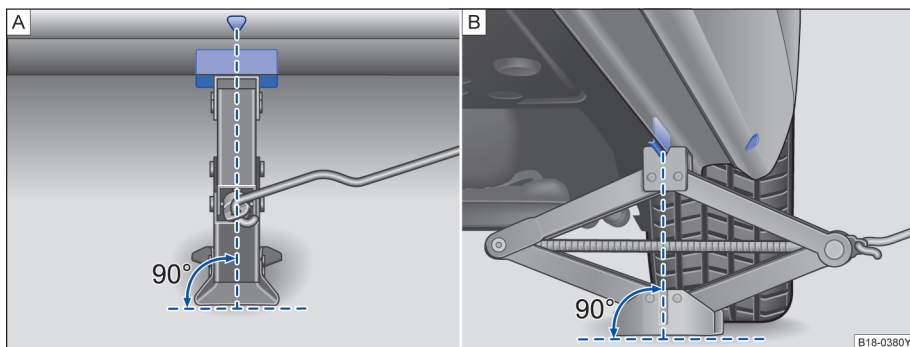
汽车千斤顶只允许放置在图示支撑点（车身上的标记）处 → 图 144 或 → 图 145。在每个车轮旁都有相应的支撑点 → .

只允许在汽车千斤顶支撑点上举升汽车。

在将要更换的车轮的螺栓拧松之后，再举升汽车

核对表

为了自身安全和乘员安全，要按给出顺序遵照以下事项 ⇒ ▲：

1. 请将车辆停于平坦而坚实的路面。
2. 接通电子驻车制动器，将换挡杆挂入位置 P ⇒ 第 120 页，并关闭发动机。
3. 在将损坏车轮顶升前，务必要固定好其他车轮，用坚硬物体（例如：石头、契型木块等）卡住汽车车轮，避免车辆移动。
4. 将千斤顶摇把钩入千斤顶丝杆轴上的孔内，保证两者可靠连接。
5. 在车身底部下方找到靠近更换的车轮侧的千斤顶支撑点 ⇒ 图 144。
6. 可以预先顺时针转动摇把将千斤顶撑开一段距离，随后将千斤顶放在车身底部指定支撑点的正下方。
7. 将千斤顶上部的卡槽插入支撑点位置的底部加强筋，确保千斤顶底座与地面（平坦且坚硬的地面）可靠接触，同时千斤顶要与地面保持垂直。
8. 确认位置无误后，可以继续顺时针转动摇把将千斤顶撑开，直到汽车车轮刚好离开地面。

警告

不当当操作千斤顶可能使汽车滑下，由此造成严重的伤害。为了降低人身伤害的危险，请阅读并注意以下几点：

- 汽车千斤顶下的地面松软会导致汽车从汽车千斤顶上滑下。因此必须将汽车千斤顶安放在坚实的地面上。必要时可在千斤顶下面垫一块坚固的大垫板。在光滑地面（例如瓷砖地面）上应在千斤顶底座下垫一块防滑垫（例如橡胶垫）。
- 将汽车千斤顶置于汽车下面相应的支撑点下。
- 如果汽车千斤顶没有放在所描述的位置上，便会有人身伤害危险！此外，还可能会导致汽车损坏。
- 汽车千斤顶的起重爪必须卡住汽车边梁的棱边，这样汽车千斤顶在举升汽车时便不会发生滑移。

警告（续）

- 在汽车仅由随车汽车千斤顶支撑着的情况下，身体部位（例如手臂和腿）切勿伸到汽车下面，有人身伤害危险！
- 让所有乘员下车。他们下车后应待在远离危险区域的地方，例如到公路护栏的后面。
- 只有在汽车中无人时，才可举升汽车。
- 汽车举升起来后切勿启动汽车，有发生事故的危险！
- 如果汽车处于朝一侧倾斜的状态，则切勿举升汽车，有人身伤害危险！

警告

忽视这个对自身安全至关重要的核对表会导致事故和受伤。

- 务必遵循核对表中的操作，并遵守通用的安全防护措施。

更换车轮



请首先阅读并注意引导信息和安全提示，见 ▲，第 178 页。

准备工作

在开始更换车轮前须进行以下操作：

- 更换车轮时，应尽可能将汽车停靠在远离车流的水平地面上。
- 让所有乘员下车。在更换车轮期间乘员应待在安全区域（例如公路护栏后面）。
- 激活电子驻车制动器。
- 将换挡杆置于位置 P。
- 用石头或类似物体挡住车轮。
- 如果连接有挂车，请将其脱开。
- 从行李厢中取出备用车轮 ⇒ 第 178 页和随车工具 ⇒ 第 146 页。

安装应急车轮

尽可能在水平地面上更换车轮。

- 拆下车轮饰盖或螺栓盖帽。
- 松开车轮螺栓 ⇒ 第 179 页。
- 用千斤顶举升汽车，直到车轮稍微离开地面即可 ⇒ 第 180 页。
- 拧下车轮螺栓并将其放置在干净的衬垫上。
- 取下车轮。
- 安装备用车轮并将车轮螺栓略微拧紧。
- 用千斤顶放下汽车。
- 用车轮扳手拧紧所有车轮螺栓。请勿一次拧紧螺栓，而是要以对角线交替地逐步拧紧。
- 必要时安装车轮饰盖、螺栓盖帽。

更换车轮时如发现车轮螺栓已锈蚀或难以拧动，则检查拧紧力矩前必须更换这些螺栓和清洁轮毂的螺纹线。

尽快更换这个损坏的车轮。

标有滚动方向的轮胎

花纹有方向性的轮胎必须按规定转动方向安装。

如果轮胎花纹有方向性，则可从轮胎侧壁上标示滚动方向的箭头上看出。必须按这个规定的转动方向使用轮胎。只有这样，才能使这个轮胎在附着性、减低噪音、耐磨损和抗滑水方面完全发挥其最佳性能。

如果不得不逆着转动方向安装车轮，则行驶时必须小心，因为在这种情况下不能保证轮胎的最佳性能。在潮湿的路面上更要注意。为了能重新充分利用有方向性要求的轮胎的优点，要尽快更换或更换轮胎，重新恢复轮胎的正确转动方向。

更换车轮后



请首先阅读并注意引导信息和安全提示，见 ，第 178 页。

- 将行李厢垫提起。
- 将替换下来的车轮放入备用车轮槽中。
- 将随车工具和行李厢垫安置妥当。
- 关闭行李厢。

更换车轮时如发现车轮螺栓已锈蚀或难以拧动，则检查拧紧力矩前必须更换这些螺栓和清洁轮毂的螺纹线。

警告

- 在更换车轮时，要保持车轮螺栓及其在轮毂中的螺纹线的清洁。车轮螺栓必须易拧。
- 切勿在车轮螺栓及轮毂中的螺纹线上涂油脂或机油。否则即使用规定的拧紧力矩拧紧了，车轮螺栓在行车期间也可能会自行松开，有发生事故的危險！
- 请阅读和遵守有关的信息和警告说明⇒第 179 页。

提示

- 请遵守有关法律规定。



- 对于装备有黄色限速警告标记的应急备用轮胎的车辆，该备用轮胎只作紧急状态下使用，请尽快修复或更换新的轮胎。
- 如果汽车带有胎压监测系统，在更换车轮后必须让系统重新记忆有关的参数。

汽车养护和维护

汽车外部养护和清洁

主题引言

该章节包含有关下列主题的信息：

清洗汽车	183
用高压清洗器清洗	184
清洁车窗玻璃和车外后视镜	185
汽车油漆上蜡和抛光	185
清洁镀铬部件	186
钢车轮的维护	186
合金车轮的维护	186
养护橡胶密封条	187
去除车门锁芯内的积冰	187
车身底部防护层的维护	187
清洁发动机舱	187

定期和专业的养护可使本车保值。对于车身的锈蚀损坏和油漆缺陷来说，专业养护是保修要求获得承认的前提条件之一。

为便于您养护汽车，上汽大众经销商备有专为本车设计的系列养护材料，使用前请务必仔细阅读材料外包装上的使用说明。

警告

清洗或保养汽车前务必关闭点火开关，打开电子驻车制动器。

警告

汽车养护材料内可能含有有毒和有害物质，使用不当可能导致人员中毒或损坏汽车。

- 保存汽车养护材料的原装密封容器必须存放在安全场所，谨防儿童接触，保存不当可能导致人员中毒。
- 切勿将汽车养护材料存放在装过食物的瓶罐等非原装容器内，以免误食中毒！

警告 (续)

- 切勿让儿童接触汽车养护材料。
- 使用养护材料前务必阅读和遵守外包装上的使用说明和安全警告说明。
- 若所用材料释放有害烟雾，则必须在室外或通风良好的场所使用此类材料。
- 切勿使用燃油、松节油、发动机机油、除漆剂或其它挥发性液体清洗或养护汽车，因上述材料均属有毒和高可燃性物质，极易引发火灾和爆炸！

警告

汽车部件养护和清洁不当可能影响汽车的安全装备，从而导致受伤。

- 只可按照制造商说明清洁和养护汽车部件。
- 要使用认可或推荐的清洁剂。

提示

含有溶剂的清洁剂会腐蚀材料并可能将其损坏。

- 汽车表面处于干燥状态时切勿试图清除其上的污物、泥浆或灰尘，须先用大量清水泡软污物；清洁汽车表面时不可使用干布或干泡沫塑料，因其可能损坏漆面或玻璃。

只可在专门规定的洗车点清洗汽车，以免可能受到机油、油脂和燃油污染的污水进入下水道中。在某些地区，除了这样的洗车点以外，禁止在其它任何地方清洗汽车。

请尽可能选购对环境无害的汽车养护材料。

- 剩余的养护材料不得当作家庭垃圾处理，请按包装上的说明处理剩余的养护材料。

清洗汽车

请首先阅读并注意引导信息和安全提示，见警告，第 183 页。

昆虫残渍、鸟粪、树脂、路面尘土和工业灰尘、沥青、煤烟粒、化雪盐和其它侵蚀性沉积物在汽车油漆上附着愈久，其损害作用就愈大。高温（例如由于强烈的阳光照射）会加剧侵蚀作用。也要定期彻底清洗汽车底部。

自动清洗

自动洗车前请与自动清洗机操作员一起检查汽车上是否有额外安装的部件，并遵守操作员提供的建议。

车身漆面的强度足以承受自动清洗机的冲洗，但须注意对漆面的影响，其影响程度主要取决于清洗机的结构、清洗刷、清洗水的过滤状态及清洗剂和蜡

溶剂的种类。如洗车后发现车身漆面变暗或有划痕，则应立即通知操作员，设法纠正，如必要，应用另一台不同结构的洗车机清洗汽车。

洗车后因制动盘和制动器摩擦片受潮，甚至结冰，制动效果可能稍有下降。

如何清除车窗上的蜡残留物，防止刮擦刮水器，请参阅⇒第 87 页。

手工清洗

- 先用大量清水软化污垢，并冲洗干净。
- 用柔软的海绵、手套或刷子自车顶向下轻轻清洗汽车。
- 洗车期间应经常冲洗海绵或手套等洗车工具。
- 粘结牢固的污物应用专用清洁剂加以清除。
- 车轮和门槛等部位应最后清洗，清洗时换一块海绵或手套。
- 用清水彻底冲洗汽车。
- 用鹿皮仔细擦干漆面。
- 寒冷气候条件下应用干净布擦干橡胶密封件及其周围表面，防止其结冰，并用硅树脂喷涂橡胶密封件。

洗车后

洗车后应尽可能避免紧急制动，须轻踏数次制动踏板，“蒸发”掉制动器上的水分。

警告

洗车时谨防被车底的尖锐部件刮伤！

- 清洗车身底部时注意不要被尖锐部件刮伤手和手臂。

用高压清洗器清洗



请首先阅读并注意引导信息和安全提示，见 ▲，第 183 页。

用高压清洗器清洗汽车时务必格外谨慎。

务必严格按高压清洗器使用说明清洗汽车，尤其须注意其工作压力和喷洗距离。

- 应远距离喷洗柔软部件和涂漆保险杠⇒第 183 页。
- 切勿用高压清洗器清除车窗上的冰雪。
- 切勿用“集束喷嘴”清洗汽车⇒第 183 页。
- 洗车后应尽可能避免紧急制动，须先轻踏数次制动踏板，去除制动器上的水分。

警告

制动系统上如有水、冰或防滑盐时将降低制动效果，延长制动距离，极易引发事故！

- 轻踏制动踏板，测试制动器。
- 轻踏制动踏板，去除制动器上的水、冰或防滑盐。
- 洗车后应尽可能避免紧急制动。
- 请仔细阅读和遵守相关安全警告说明⇒▲，在主题引言中，见第 183 页。

提示

- 汽车表面处于干燥状态时切勿试图清除其上的污物、泥浆或灰尘。清洁汽车表面时不可使用干布或干泡沫塑料，因其可能损坏漆面或玻璃。
- 寒冷天气洗车时，若用软管冲洗汽车，则切不可对准锁孔或车门、行李厢或发动机舱的接缝处冲洗，防止上述部位结冰。
- 应尽可能避免在烈日下清洗汽车，以免损坏车身漆面。

警告

如不当使用高压清洗器，则可能对轮胎造成永久性可见或不可见损伤。从而可能引发严重伤亡事故。

- 切不可用“集束喷嘴”清洗轮胎，即使远距离短时喷洗也将对轮胎造成可见或不可见损伤，从而可能引发事故！
- 切不可用“集束喷嘴”清洗车窗，即使远距离短时喷洗也将引起车窗密封条变形。
- 制动系统内如有水、冰和防滑盐，则将降低制动效果，极易引发事故！

警告

制动系统内如有水、冰或防滑盐时将降低制动效果，延长制动距离，极易引发事故！

- 轻踏制动踏板，测试制动效果。

警告 (续)

- 轻踏制动踏板，去除制动器上的水、冰和防滑盐。
- 洗车后应尽可能避免紧急制动。
- 请仔细阅读和遵守相关安全警告说明。

提示

- 清洗水温度不得高于 60° C，否则，可能损坏汽车。
- 保险杠内的驻车距离警告系统传感器 必须保持清洁，无冰雪覆盖。用压力软管和蒸汽清洗时只可短时喷洗传感器，并且喷嘴和传感器之间必须保持 10 cm 的距离。
- 为防止损坏汽车，切勿近距离喷洗诸如橡胶软管、塑料件、绝缘材料等柔软部件，也不可近距离喷涂涂漆保险杠，距离越近，损坏越重。

清洁车窗玻璃和车外后视镜



请首先阅读并注意引导信息和安全提示，见 ▲，第 183 页。

清洁车窗玻璃和车外后视镜

推荐使用上汽大众原装玻璃清洁剂弄湿车窗和车外后视镜，然后用干净的麂皮或不起毛的布擦干玻璃表面。擦过车身漆面的麂皮不得再用于擦拭车窗和车外后视镜的玻璃，因其上残留的蜡会使玻璃模糊。玻璃上残留的橡胶、机油、油脂和硅酮须用玻璃清洁剂或硅酮清除剂加以清除。

清除车蜡残余物

用洗车机和汽车养护材料清洗汽车后玻璃表面可能残留有蜡，蜡渍只可用专用清洁剂或保洁布加以清除。残留在车窗上的蜡可能刮擦刮水片，建议每次清洗汽车时用保洁布去除车窗上残留的蜡。

含专用除蜡清洁剂的风窗清洗液可防止蜡渍刮擦刮水片。但须按规定比例添加除蜡清洁剂。油脂清除剂不能去除蜡残留物⇒①。

建议使用上汽大众原装清洗液。

清除积雪

可用小刷子清除车窗和车外后视镜上的积雪。

清除积冰

最好用除冰喷雾剂清除积冰，如用刮冰铲清除积冰，则必须沿同一方向刮水，切勿来回刮擦⇒①。

警告

车窗模糊不清势必加大事故风险！

- 为安全起见，所有车窗不得有冰、雪及雾气，确保前方视野清晰。

提示

- 上汽大众推荐的原装清洗剂切不可与其它清洗剂混合使用，否则，可能分解清洗剂成份，堵塞风窗清洗液喷嘴。
- 切勿用温水或热水清除车窗和后视镜上的冰雪，否则，可能导致玻璃爆裂！
- 刮冰铲切勿在玻璃上来回刮擦，否则，车窗上的污物可能刮坏车窗。
- 为避免损坏位于后风窗内侧的加热丝，切勿用不干胶将加热丝粘在后风窗内侧。

汽车油漆上蜡和抛光



请首先阅读并注意引导信息和安全提示，见 ▲，第 183 页。

上蜡

清洗汽车后车身表面无水滴滚落即可上优质防护蜡。

良好的蜡层不仅可有效保护车身漆面免遭外界不良环境的侵蚀，并能抵御轻微机械刮擦。

尽管定期用含蜡清洗水清洗汽车，但为有效保护车身漆面，建议至少每年上两次优质硬蜡。

抛光

漆面暗淡，即使上蜡也不能恢复其光泽时方需对漆面进行抛光处理。

若抛光剂不含蜡，则抛光后必须上蜡。

提示

为避免损坏车身漆面，请注意下列事项：

- 塑料件和喷涂亚光漆的部件不得抛光或上蜡。
- 切勿在沙尘环境里抛光汽车。

清洁镀铬部件



请首先阅读并注意引导信息和安全提示，见 ，第 183 页。

- 用湿布清洗镀铬部件。
- 用铬清洁剂清除其表面污垢和附着物。
- 用柔软的干布抛光镀铬部件表面。

提示

为防止刮伤镀铬部件表面，请注意下列事项：

- 切勿用研磨剂处理镀铬部件。
- 切勿在沙尘环境里清洗和抛光镀铬部件。

钢车轮的维护



请首先阅读并注意引导信息和安全提示，见 ，第 183 页。

- 定期用专用海绵清洁钢车轮。

用工业清洁剂清除制动磨屑，如出现油漆损坏，必须在金属锈蚀前加以修补。

警告

制动系统内如有水、冰或防滑盐时将降低制动效果，延长制动距离，极易引发事故！

警告 (续)

- 轻踏制动踏板，测试制动效果。
- 轻踏制动踏板，去除制动器上的水、冰或防滑盐。
- 洗车后应尽可能避免紧急制动。
- 请仔细阅读和遵守相关安全警告说明 \Rightarrow .

警告

如不当使用高压清洗器，则可能对轮胎造成永久性可见或不可见损伤。从而可能引发严重伤亡事故。

- 切勿用集束喷嘴冲洗轮胎，即使远距离短时喷射也会在轮胎上造成可见或不可见的损伤，极易引发事故！

合金车轮的维护



请首先阅读并注意引导信息和安全提示，见 ，第 183 页。

每两周：

- 清洗合金车轮上的防滑盐和制动磨屑。
- 用无酸清洁剂清洗车轮。

每三个月：

- 在车轮上涂硬蜡。

合金车轮需定期维护方能保持美观，尤其需定期清除车轮上的防滑盐和制动磨屑，否则，将影响其表面光洁度。

必须用无酸清洁剂清洗合金车轮。

不得用汽车抛光剂或其它研磨剂处理车轮。若合金车轮表面防护层损坏（如石击），则必须及时修复损伤处。

警告

制动系统内如有水、冰或防滑盐时将降低制动效果，延长制动距离，极易引发事故！

- 轻踏制动踏板，测试制动效果。
- 轻踏制动踏板，去除制动器上的水、冰或防滑盐。
- 洗车后应尽可能避免紧急制动。
- 请仔细阅读和遵守相关安全警告说明 \Rightarrow .

警告

如不当使用高压清洗器，则可能对轮胎造成永久性可见或不可见损伤。从而可能引发严重伤亡事故。

- 切勿用集束喷嘴冲洗轮胎，即使远距离短时喷射也将对轮胎造成可见或不可见损伤，极易引发事故！

养护橡胶密封条



请首先阅读并注意引导信息和安全提示，见 ▲，第 183 页。

养护良好的橡胶密封条不易被冻住。

建议您定期清洁和养护汽车的密封件。

天窗橡胶密封条的养护

- 完全打开天窗。
- 用柔软、不起毛的清洁布和大量清水除去橡胶密封件上的尘土和污物。
- 必要时还要除去密封件支撑部位表面油漆上的尘土和污物。
- 让橡胶密封件充分干燥。
- 对已干燥的橡胶密封条，推荐使用上汽大众原装附件的养护物来处理。

养护行李厢盖和车门上的橡胶密封条

- 用柔软的保洁布和大量清水除去橡胶密封件上的尘土和污物。

- 必要时还需去掉橡胶密封件涂漆表面上的尘土和污物。

- 让橡胶密封件充分干燥。

- 对已干燥的橡胶密封条，推荐上汽大众原装养护套件来处理。

如果您不时地用合适的橡胶养护剂对车门、车窗等的橡胶密封件加以处理，就能使它们保持柔韧弹性、延长使用寿命。关于密封件的养护剂和养护的其它信息请咨询上汽大众经销商。

对橡胶件进行养护还能避免密封条提早磨损并防止不密封。车门更便于开启。养护良好的橡胶密封条即使在冬季也不易冻住。

提示

使用不合适的养护剂可能会导致密封件损坏。敬请垂询上汽大众经销商了解关于合适养护剂的信息。 <

去除车门锁芯内的积冰



请首先阅读并注意引导信息和安全提示，见 ▲，第 183 页。

冬季车门锁芯可能结冰。

只可用具有润滑及防腐特性的上汽大众经销商原装喷雾剂清除锁芯内的积冰。

提示

不可用含油脂溶剂的除冰喷雾剂清除锁芯内的冰，否则，门锁可能生锈。 <

车身底部防护层的维护



请首先阅读并注意引导信息和安全提示，见 ▲，第 183 页。

车身底板涂有防护层，防止其锈蚀和损坏。

汽车使用过程中防护层可能出现破损，建议定期检查车身底部和行走系统的防护层，若有破损，应及时修补，最好春末秋初各检查一次。

建议由上汽大众经销商修补防护层和进行防腐处理，因上汽大众经销商备有必要的材料和设备，并配有专业技术人员。 <

清洁发动机舱



请首先阅读并注意引导信息和安全提示，见 ▲，第 183 页。 ▶

清洗发动机舱时务必格外谨慎!

防腐处理

汽车出厂时发动机舱已作防腐处理。

冬季行驶条件下，经常在撒盐路面上行驶时良好的防腐涂层尤其重要。为防止防滑盐腐蚀汽车，撒盐期前后应彻底清洗整个发动机舱。

若用油脂清除剂清洗发动机舱，则防腐涂层通常会被洗掉，故清洗后必须对发动机舱的所有表面、缝隙、结合处和部件进行防腐处理。

警告

凡在发动机舱内作业时务必谨慎，防止被刮伤、烫伤和引发伤亡及火灾事故!

- 在发动机舱内作业前请务必仔细阅读和遵守⇒第 160 页一节的相关安全警告说明。
- 打开发动机舱盖前务必关闭点火开关，打开驻车制动器。
- 务必待电驱动装置冷却后再清洗发动机舱。
- 清洗时注意勿被发动机舱内和汽车上的金属锐边刮伤。否则，可能导致伤害!
- 制动系统内如有水、冰和防滑盐，则将大大降低制动效果，极易引发事故! 洗车后应尽可能避免紧急制动。
- 清洗时切勿触碰散热器风扇，因其受温度控制，即使关闭点火开关后，风扇仍可能突然自动启动。

车内养护和清洁

主题引言

该章节包含有关下列主题的信息:

塑料件和仪表板的清洁和维护	189
软垫和织物饰面的清洁	189
清洁人造皮革椅套	189
天然皮革	190
天然皮革椅套的清洁和养护	190
Alcantara 座椅套的清洁	191
清洁储物盒和饮料罐托架	191
清洁安全带	192

现代的服装面料，例如深色牛仔面料，有时色牢度不足。由于这些服装面料会褪色，尤其是浅色的座套（织物或天然皮革）即使按规定使用也可能产生明显的变色。这不是座套面料的缺陷，而是因为服装面料的色牢度有缺陷。

警告

养护剂有毒和有害。不合适的养护剂和不恰当地使用养护剂可能导致事故、受伤、烫伤和中毒。

- 养护剂只可保存在封闭的原装容器中。
- 注意包装的随附信息。

警告 (续)

- 切勿使用空食品盒、瓶子或其他容器盛放养护剂，因为人们不能总是认出其中装着的是养护剂。
- 使儿童远离所有养护剂。
- 使用时可能产生有害的蒸气。因此，养护剂只可在室外或在通风良好的空间内使用。
- 切勿使用燃油、松脂精、发动机机油、洗甲水或其它易挥发性液体来清洗、养护或清洁汽车。它们有毒并且易燃。

警告

汽车部件养护和清洁不当可能影响汽车的安全装备和导致受伤。

- 只可按照制造商说明清洁和养护汽车部件。
- 要使用认可或推荐的清洁剂。

提示

- 含有溶剂的清洁剂会腐蚀材料并可能将其损坏。
- 请让大众汽车经销商去除不易清除的污斑，以免导致损坏。



可以在上汽大众经销商购买适用的养护剂。

塑料件和仪表板的清洁和维护



请首先阅读并注意引导信息和安全提示，见 ▲，第 188 页。

含溶剂的清洗剂会损坏塑料件。

- 用干净的湿布清洗塑料件和仪表板。
- 若清洗效果不佳，则可用不含溶剂的塑料清洗剂进行操作。

警告

切勿用含溶剂的清洗剂清洗仪表板和安全气囊组件的表面，否则，将使表面疏松，一旦安全气囊触发，碎裂的塑料可能严重致伤乘员。

- 切勿用含溶剂的驾驶舱喷雾剂和清洁剂清洗仪表板和安全气囊组件的表面。

小心

含溶剂的清洗剂会损坏材料。

软垫和织物饰面的清洁



请首先阅读并注意引导信息和安全提示，见 ▲，第 188 页。

应定期用吸尘器清吸软垫、织物饰面和地毯底板垫。由此去除它们表面黏附的污物，防止其在使用中揉进织物里面。请勿使用蒸汽清洁机，因为蒸汽会使污物进入织物更深并固化。

普通保洁

我们建议一般都是用柔软的海绵或常用的、不起毛的细纤维布清洁。刷子只允许用来清洁地毯底板垫和脚垫，因为其它的织物表面都可能会因使用刷子清洁而受到损坏。

如果表面只是一般性的脏污，则可以用常用的泡沫清洁剂处理。用柔软的海绵把泡沫分布在织物表面并轻轻地涂擦。但是要避免织物湿透。然后用吸水性较好的干燥清洁布（例如细纤维布）把泡沫擦净，待完全干燥后再用吸尘器处理。

清除污斑

清除污斑时，要清洁的或许不仅只是逐个污斑，而是整个表面。尤其是留有常见的使用痕迹的部位。请勿只对污斑进行点处理，否则可能会导致处理过的表面比未处理的颜色浅。

对饮料（例如咖啡、果汁等）造成的污斑可以用高级洗涤剂处理。用海绵蘸洗涤剂涂擦如果污斑不易清除，可以直接在污斑处涂擦一块洗涤剂。然

后需要用清水进行后处理，去除洗涤剂残渍。方法是把一块打湿的清洁布或海绵蘸水抹擦，然后用吸水性较好的干清洁布擦净。

巧克力或化妆品造成的污斑用一块洗涤剂膏（例如牛胆汁皂）涂擦。然后用一块打湿的海绵去除洗涤剂膏。

对油脂、油液、口红或圆珠笔痕迹用中性肥皂粉，必要时加上去牛胆汁皂处理。溶解的油脂或颜料成分必须用吸水性好的材料吸走。需要用水进行后续处理，操作时不得使垫子湿透。

对于椅套和织物饰面的严重的常见脏污，建议委托上汽大众经销商清洗。

提示

- 请让上汽大众经销商去除厚重的污斑，以免造成损坏。
- 含有溶剂的清洁剂会腐蚀材料并可能将其损坏。
- 进入皮革毛孔、褶皱和拼缝中的灰尘及污物颗粒会磨损、损坏皮革表面。
- 开着的尼龙搭扣可能会导致软垫和织物饰面损坏。因此，要扣好所有可能与软垫或织物饰面发生接触的尼龙搭扣。
- 棱角尖利的物品、衣服和腰带上的镶嵌饰件（例如拉链、铆钉、人造钻石等）可能会损坏软垫和织物饰面。

清洁人造皮革椅套



请首先阅读并注意引导信息和安全提示，见 ▲，第 188 页。

适用于带人造皮革椅套的汽车

仅使用水和中性清洁剂清洁人造皮革椅套。

提示

- 绝不允许用溶剂（如汽油、松脂精）、地板蜡、鞋油、污斑清洁剂以及类似物品处理人造皮革。这样会导致材料硬化以及由此引起的提前开裂。

① 提示 (续)

- 请让上汽大众经销商去除厚重的污斑，以免造成损坏。

① 提示 (续)

- 棱角尖利的物品、衣服和腰带上的镶嵌饰件（例如拉链、铆钉、人造钻石等）可能会在人造皮革表面留下不可恢复的划伤或刮痕。

天然皮革



请首先阅读并注意引导信息和安全提示，见 ，第 188 页。

适用于带有天然皮革椅套的汽车

上汽大众力求使天然皮革制品完全保持其独有的特性

皮革的着色程度决定了其视觉效果及特性。从皮革表面领略天然皮革的独特风采、呈现顶级的座椅氛围，非纯自然风格的纳帕软革莫属。细腻的纹理、

完整的粒面、昆虫叮咬的痕迹、皱纹以及朦胧渐变的色彩仍保持清晰可见，展示天然皮革的纯正特征。

您应首先考虑到儿童、宠物或其它方面的影响会使皮革产生严重的磨损。

带有或厚或薄的单色层的皮革相比之下更耐磨。这会提高皮革在日常使用中的耐用性。但是，单色层会使皮革特有的天然特征几乎或完全无法识别出，却不会使皮革本身的质量有任何变化。与表面经过处理的皮革相比，纯天然风格的天然皮革绝对具有独特天然特征的亮点。

天然皮革椅套的清洁和养护



请首先阅读并注意引导信息和安全提示，见 ，第 188 页。

适用于带有天然皮革椅套的汽车

对天然皮革需要加以特别的关注和养护

普通清洁

- 用插在吸尘器风口上的刷子头吸去松散的污物。
- 用略微潮湿的纯棉抹布或羊毛抹布擦净有脏污的皮革表面。⇒①

厚重污物的去除

- 把抹布先在中性的肥皂溶液（两汤匙中性肥皂粉溶于一升水）中浸透，然后拧干用来清洁污物厚重的部位。
- 清洁时要留意防止水浸透皮革的任何部位，也不要让水进入接缝处的针孔内。

污斑的清除

- 用吸水性较好的保洁布或纸巾清除新洒上的水质污斑（如咖啡、茶、果汁、血等）。如污斑已干则请使用合适的清洁剂。⇒①
- 新洒上的油质污斑（如黄油、色拉油、巧克力等）如果还没有浸入皮革表面，可以用吸水性较好的抹布、纸巾或合适的清洁剂清除。⇒①
- 对已干的油污请用除油喷剂处理。

- 对特殊污斑（如圆珠笔、记号笔、指甲油、乳胶漆、鞋油等所致），请用皮革专用的污斑清除剂处理。

皮革养护

- 每隔半年就要用合适的皮革养护剂对天然皮革加以养护处理。⇒①
- 涂上薄薄一层清洁养护用品。
- 最后用柔软的抹布擦干。

有关皮革养护和清洁的所有问题请咨询上汽大众经销商。

养护和处理

由于汽车所用皮革类型的专用性和天然特性（如对机油、油脂、污渍等的敏感性），在使用和养护汽车皮革时必须周到细致⇒①。

例如，深色的（特别是潮湿且染色有问题的）服装面料会将其颜色染到皮座椅上。进入皮革毛孔、褶皱和拼缝中的灰尘及污物颗粒会磨损、损坏皮革表面。因此应定期或根据皮革的使用情况加以养护。

使用较长一段时间后，您的皮座椅会出现一种独特的铜绿色。这是天然皮革制品的特性，是真皮品质的标志。

为了使天然皮革在整个使用寿命中保持其天然材料的价值，请留意以下说明：

- 定期及每次清洁后，请使用具有防光照和浸渍功能的养护油。养护油可滋养皮革，使其柔韧透气且恢复水分。同时还能在其表面建立一道保护层。
- 每两到三个月清洁一次皮革，及时除去新的污渍。
- 要尽快清除圆珠笔、墨水、口红、鞋油等留下的新污渍。
- 还要对皮革颜色加以养护。根据需要在有色差的部位涂上专用的彩色皮革油。

皮革养护剂

有关皮革清洁和养护的问题请咨询上汽大众经销商。他们很乐意为您提供咨询建议。

提示

- 绝不允许用溶剂（如汽油、松脂精、地板蜡、鞋油、污渍清除剂和类似物品）处理皮革。
- 请让上汽大众经销商去除厚重的污斑，以免造成损坏。
- 进入皮革毛孔、褶皱和拼缝中的灰尘及污物颗粒会磨损、损坏皮革表面。
- 棱角尖利的物品、衣服和腰带上的镶嵌饰件（例如拉链、铆钉、人造钻石等）可能会在皮革表面留下经久不去的划伤或刮痕。
- 要及时用吸水性较好的毛巾吸去洒上的液体，因为皮革无法长时间防水。
- 如果较长时间地将汽车停放在露天，应保护皮革不受阳光直射，以免褪色。使用时引起轻度的变色是正常的。

Alcantara 座椅套的清洁



请首先阅读并注意引导信息和安全提示，见 ▲，第 188 页。

适用于配备 Alcantara 座椅套的汽车

清除灰尘和污物

- 用温布擦拭座椅套。

清除斑点

- 用温水或稀释的酒精沾湿布。
- 自外向内擦拭、去除斑点。

也可用合适的清洁剂清除灰尘和污物。

提示

- 切勿用皮革养护剂、溶剂、抛光蜡、鞋油、去斑剂或类似材料处理皮革制品。
- 为避免损坏皮革制品，应由专业清洁公司去除皮革上粘结牢固的污物。
- 进入皮革毛孔和接缝内的灰尘和污物颗粒如研磨剂，极易损坏皮革表面。
- 如将汽车长时间停放在烈日下，应采取保护措施防止烈日直射皮革，导致皮革褪色。但因皮革制品的天然属性，使用中颜色稍有变化是正常的。

清洁储物盒和饮料罐托架



图 146 在中控台中：前部饮料罐托架



请首先阅读并注意引导信息和安全提示，见 ▲，第 188 页。

储物盒和饮料罐托架清洁

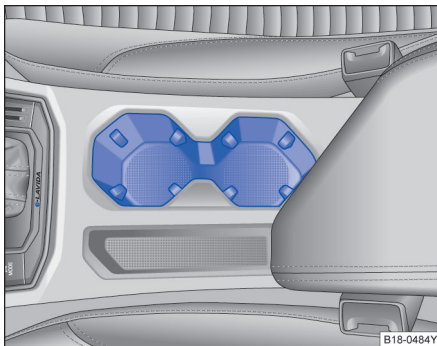

有些储物盒和饮料罐托架的底部有一个可取出的橡胶衬垫。清洁储物盒、饮料罐托架和橡胶衬垫时，应将一块干净且不起毛的抹布用水蘸湿然后清洁这些部件。

如果效果不好，请使用专用的无溶剂塑料清洁养护剂⇒ ①。

提示

含有溶剂的清洁剂会腐蚀材料并可能将其损坏。

清洁安全带

 请首先阅读并注意引导信息和安全提示，见 ，第 188 页。

脏污的安全带可能不能正常工作，发挥保护作用。绝对不允许拆下安全带进行清洁。

- 小心拉出脏污的安全带，并保持在拉出位置。
- 用淡皂液清洗脏污的安全带。
- 待安全带完全干透。
- 干透前切勿收卷安全带。脏污的安全带将无法正常收卷。

警告

务必定期检查车内所有安全带的状况。若发现安全带带基、连接件、收卷机构或锁损坏，则必须到上汽大众经销商处更换安全带。

- 切勿用化学清洁剂清洗安全带，否则，可能损坏安全带带基，此外，安全带切不可与腐蚀性液体接触。
- 损坏的安全带必须及时更换，且新安全带的规格及结构必须与本车相同。发生车祸后，即使安全带表面无可见损伤，也必须更换安全带。
- 切勿试图自行维修损坏的安全带，任何情况均不得拆卸和改装安全带。
- 请仔细阅读和遵守安全带相关安全警告说明 \Rightarrow 第 40 页。

附件、零部件更换、维修和改装

主题引言

该章节包含有关下列主题的信息：

附件和零部件	192
油液和零部件	193
维修和技术更改	193
安全气囊系统维修和对安全气囊系统的损害	194
车载电话和对讲机	194
前后悬架系统和转向系统	195



警告

不适用的备件和附件以及违规进行的作业、改装和维修可能导致汽车损坏、事故和受伤。

警告（续）

- 上汽大众强烈建议，只使用许可的上汽大众附件和上汽大众原厂配件[®]。上汽大众公司已确认了这些产品的可靠性、安全性和适用性。
- 汽车的维修和改装只可请上汽大众经销商进行。上汽大众经销商拥有必要的工具、诊断设备、维修信息和具备资质的工作人员。
- 只可在本车上安装型号和特性与出厂时安装的部件相符的部件。
- 切勿将诸如饮料罐托架、电话支座等物品放置、固定或安装在安全气囊模块的盖板上或附近，或安全气囊的膨胀范围内。
- 只可使用上汽大众许可用于本车型的轮辋和轮胎组合。

附件和零部件

 请首先阅读并注意引导信息和安全提示，见 ，第 192 页。

购买附件和零部件前请务必咨询上汽大众经销商。

上汽大众采用最新安全技术设计本车，确保本车具有优良的主动安全性和被动安全性。

安装附件和更换零部件前请咨询上汽大众经销商。上汽大众经销商可向您推荐适用于您所购汽车的附件和零部件，并可向您介绍相关法规。请务必使用上汽大众原装零部件和经上汽大众认可的附件，因这些零部件和附件的适应性、可靠性和安全性均已

通过上汽大众严格认证。上汽大众经销商备有充足的上汽大众认可的附件和零部件，并具有丰富的安装经验和必备的设施，可确保正确安装零部件和附件。

尽管上汽大众不断对附件和零部件市场进行考察，但不可能评估市场上销售的所有非上汽大众原装附件和零部件的可靠性、安全性和适应性，因此，若安装非上汽大众原装附件和零部件所产生的车辆故障或事故，上汽大众一概不予质量担保。

若对汽车行驶性能有直接影响的设备（如定速巡航系统或电控悬挂）进行改装，则必须经上汽大众认可，且其上必须标有标记“e”（欧洲经济共同体授权标记）或“CCC”（中国强制认证）。

如加装诸如电冰箱、电脑、风扇等与汽车操作无关的电气设备，则其上必须标有标记“CE”（欧洲经济共同体制造商一致性声明标记）或“CCC”（中国强制认证）。

警告

对汽车的不当改装或安装不合适的附件均可能引发故障，导致致命事故！

警告（续）

● 请务必使用上汽大众原装零部件和经本公司认可的附件。因这些零部件和附件的适应性、可靠性和安全性均已通过上汽大众严格认证。

警告

对汽车的不当维修或改装均可能影响安全气囊的保护效能，引发故障，导致致命事故。

- 切勿将诸如杯架、电话架等附件安装在安全气囊组件的外壳上或其作用范围内。
- 发生事故，安全气囊触发时安装在安全气囊组件外壳上或其作用范围内的附件可能严重致伤，甚至至死乘员！
- 请仔细阅读和遵守相关安全警告说明⇒第 47 页。

油液和零部件



请首先阅读并注意引导信息和安全提示，见 ，第 192 页。

所有工作油液和零部件都在不断地进行后续开发，例如轮胎、电驱动装置冷却液和汽车蓄电池。因此请让上汽大众经销商更换工作油液和零部件。

警告

不合适的工作油液和零部件及其不恰当的使用可能导致事故、受伤、烫伤和中毒。

- 油液只可保存在封闭的原装容器中。
- 切勿使用空食品盒、瓶子或其他容器盛放油液，否则可能有人饮用其中装着的油液。
- 使儿童远离所有油液和工作部件。
- 务必阅读并遵守油液外包装上的信息和警告。

警告（续）

- 在使用会产生有害蒸气的产品时，务必在室外或在通风良好的区域内作业。
- 切勿使用燃油、松脂精、发动机机油、洗甲水或其它挥发性液体进行汽车养护。这些物质有毒并且高度易燃。它们可能引起火灾和爆炸！

提示

- 只可添加适用的工作油液。绝对不可混淆工作油液。否则会导致严重的功能缺陷和电驱动装置损坏！
- 冷风入口前面的附件和其它加装件会降低电驱动装置冷却液的冷却效果。在环境温度高且电驱动装置负荷大时，电驱动装置可能过热！



泄漏的工作油液会污染环境。要将流出的工作油液收集在合适的容器中，然后按环保要求专业地废弃处理。

维修和技术更改



请首先阅读并注意引导信息和安全提示，见 ，第 192 页。

进行维修和技术更改时必须遵守上汽大众的规范⇒！

未经上汽大众授权对本车电子部件或软件的技术更改均可能引发功能故障。因电子部件相互连接形成一网络系统，一旦某个电子部件发生故障，势必影响其它系统，从而大大降低行驶安全性，导致部件过度磨损，使汽车不符合道路行驶要求。

上汽大众对不当改装及作业造成的损坏不承担质量担保，故必须由上汽大众经销商实施维修和技术改装。

特殊辅助设备或车身部件的制造商必须保证所产部件符合现行环保法规。

对于出租车车型，顶灯公司在设计顶灯支架的时候需考虑到顶灯线束的保护，如果实在无法避免，建议增加胶布进行保护并优先选用后门布线方案。

车主必须保存所装辅助设备及部件的成套文件，并在汽车报废时将所有文件交给拆车公司。从而可按环保要求处理报废车和翻新旧车。

警告

对汽车的不当作业或改装均可能导致功能故障，致伤人员，引发事故。

- 本车不得安装不同于原装零部件特性和规范的零部件。也不得安装未经上汽大众认可的车轮和轮胎。

警告

对汽车的不当维修和改装均可能导致功能故障，引发致命事故！

- 对汽车的不当作业和改装（例如，对电驱动装置、制动系统、行驶系统或影响车轮及轮胎性能的部件的改装）均会影响安全气囊系统的功能，从而严重致伤，甚至致死乘员。
- 请仔细阅读和遵守相关安全警告说明⇒第 47 页。

安全气囊系统维修和对安全气囊系统的损害



请首先阅读并注意引导信息和安全提示，见 ，第 192 页。

进行维修和技术更改时必须遵守上汽大众的规范⇒！

前保险杠、车门、前座椅、顶篷或车身的改装和维修只可请上汽大众经销商进行。在这些汽车部件上可能有安全气囊系统的系统组件和传感器。

对安全气囊系统进行的一切作业以及因其它维修工作而拆装其系统部件，都可能损坏安全气囊系统的部件。其结果可能导致安全气囊在发生交通事故时不能正确触发或不起作用。

为了不影响安全气囊的效能以及避免已拆下的部件导致受伤及污染环境，必须遵守相关规定。上汽大众经销商了解这些规定。

改装车轮悬架可能影响发生碰撞时安全气囊系统的性能。例如由于使用未经上汽大众许可的轮辋和轮胎组合、由于降低汽车高度、由于更改包括弹簧、减震支柱、减震器等的悬架硬度，可能改变由安全气囊传感器测得并发送到电子控制单元的力。悬架的某些改装例如可能增大由传感器测得的力，从而使安全气囊系统在发生未进行改装时一般不应触发的碰撞时触发。其它改装可能减小由传感器测得的力，从而导致安全气囊在应触发时不触发。

警告

违规进行的维修和改装可能导致汽车损坏和发生功能故障，并影响安全气囊系统的效能。从而可能导致事故和受伤或致命伤。

- 汽车的维修和改装只可请上汽大众经销商进行。
- 安全气囊模块不能修理，必须更换。
- 切勿将从旧车中拆下的或回收利用的安全气囊部件安装到本车中。

警告

改装本车的车轮悬架包括使用未许可的轮辋和轮胎组合，可能改变安全气囊的性能并增大发生事故时受伤或致命伤的风险。

- 切勿安装与本车中安装的原厂部件具有不同特性的车轮悬架部件。
- 切勿使用未经上汽大众许可的轮辋和轮胎组合。

车载电话和对讲机



请首先阅读并注意引导信息和安全提示，见 ，第 192 页。

车载电话和对讲机必须配备车外天线

务必按下列规定安装车载电话和对讲机：

- 正确安装车外天线。
- 车载电话和对讲机的最大发射功率不得超过 10W。

安装车外天线方能获得最佳通话范围。

若需安装发射功率高于 10W 的车载电话或对讲机，则务必先与上汽大众经销商商洽，确认改装高功率车载电话或对讲机是否技术可行。

建议由上汽大众经销商安装车载电话和对讲机。

警告

驾驶员必须始终集中精力驾驶汽车，切勿因通话分散注意力，谨防引发事故。

警告 (续)

- 道路、交通及天气状况允许时方可使用电话或对讲机。
- 音量应调节适中，以便随时能听到车外诸如警车或消防车发出的信号。
- 在无移动电话网络或网络信号很弱的地区以及隧道、车库或地道内可能无法通话。也不能进行紧急呼叫。
- 若无车外天线或车外天线安装不当，使用车载电话或对讲机时车内的电磁辐射将超过允许值、对车内的驾乘人员的健康极为不利。

警告

- 在加油站内加油时必须关闭车载电话和对讲机，因电磁辐射可能产生火花，引发火灾！
- 切勿在安全气囊组件的外壳上或安全气囊作用范围内安装或固定诸如杯架、电话架等物品。
- 发生事故，安全气囊触发时安装在安全气囊组件外壳上或其作用范围内的附件可能严重致伤，甚至至死乘员！

小心

对汽车操作不当可能引发功能故障。若违反上述规定，可能导致汽车电子系统发生故障，常见错误如下：

- 未安装车外天线。
- 车外天线安装错误。
- 车载电话或对讲机的最大发射功率超过 10W。

前后悬架系统和转向系统



请首先阅读并注意引导信息和安全提示，见 ，第 192 页。

建议按照《保养手册》的要求，定期到上汽大众经销商处检查前后悬架和转向系统，包括各类橡胶件，密封件，易损件等，如出现损坏，请及时进行维修和更换。

前后悬架系统和转向系统（一般说明）

汽车保养

本公司服务体系简介

秉承“售后服务先行”的发展战略，上汽大众汽车有限公司多年来在服务网络建设、服务组织标准化管理、客户服务等各方面不断创新。我们拥有完善的服务体系、严谨的服务标准、丰富的服务产品、高效的售后服务组织。在中国我们拥有1000余家大众品牌特许销售商/特约维修站、为全国广大上汽大众客户提供售后服务。

在聚焦客户需求的基础上，我们始终践行“Techcare”售后服务品牌的理念，将“匠心·挚诚”的品牌精神贯穿于售后服务全过程，为每一个客户提供优质的售后服务。

同时依靠客户服务中心构建起高效率的用户接触平台，让我们能倾听每一个用户的声音，如果您有问题、建议和意见，可及时联系我们。

上汽大众客户服务热线：400-820-1111



保养的重要性

本手册规定了汽车的定期保养周期和保养项目，请您务必按规定保养您的汽车。

基于本手册的上述重要性，请随车携带本手册。

如将汽车转售他人，请务必将本手册转交新车主。

上汽大众经销商时刻准备为您服务！



汽车保养一般说明

如何确定本车何时须进行保养？

- 组合仪表以及信息娱乐系统可显示车辆的保养周期⇒手册使用维护说明书。

车辆使用条件的相关说明

保养周期是根据汽车的正常行驶条件制定的，如在恶劣条件下使用汽车，则需在常规保养之间须增加若干保养项目的保养次数，或缩短保养周期。

以下情况属于恶劣条件：

- 在高尘地区或环境下行驶
- 长时间在寒冷气候下行驶
- 长时间在高温高湿气候下行驶
- 常在状况极差的路面上行驶，等

在恶劣条件下使用汽车，需增加下列部件的保养频次：

- 灰尘及花粉过滤器
- 活动天窗
- 底盘部件，等

保养规范

为确保新能源汽车行驶安全，上汽大众为用户制定了专业的保养项目和检测规范，建议用户按照规定的保养期限和里程间隔及时前往上汽大众经销商进行维护和保养。

当车辆发生碰撞、涉水浸泡等事故，以及车辆仪表出现高压系统故障报警灯警示信息时，建议用户第一时间联系上汽大众经销商进行处理。

保养范围

上汽大众经销商的服务人员将根据您的汽车使用条件建议您保养频次及保养项目（例如检查照明或制动装置），以保证汽车的使用安全性和交通安全性。

下述章节列出了基础保养和专业保养，所列保养项目仅适用于本书印刷时的车辆技术状态。基于技术升级等原因，本公司可能会对保养项目作相应修订，本公司特许经销商将会告知您需实施的保养项目。

车辆保养的费用取决于汽车车型及装备，上汽大众经销商会告知您实际所需的保养工时费和材料费。



保养周期

保养类型		保养周期
基础保养	首次保养	自购车之日起 6 个月（以购车发票为准），或行驶里程 5000 公里，时间和里程以先到者为准。
	常规保养	之后每 6 个月，或每 5000 公里，时间和里程以先到者为准。
专业保养	详情请参见⇒第 199 页。	

更换制动液：

非出租 / 非营运车辆：首次 3 年，以后每 2 年；
出租 / 营运车辆：每 50000 公里 / 2 年⇒▲。

发动机机油规格⇒手册 *使用维护说明书*

▲ 警告

若制动液使用时间过长，频繁制动时可能使制动系统内产生气阻，严重恶化制动效果和行驶安全性。

▲ 警告

- 必须使用上汽大众原装制动液，且必须使用新的制动液。
- 必须按规定时间进行制动液更换，否则，可能引发事故！

▲ 警告

当车辆发生碰撞、涉水浸泡等事故，以及车辆仪表出现高压系统故障报警灯警示信息时，建议用户第一时间联系上汽大众经销商进行处理。

保养项目

基础保养	项目	周期
高压部件 检测服务	仪表报警灯：检查仪表是否有高压故障报警灯	A-每 6 个月/ 5000 公 里保养 B-每 1 年/ 10000 公里保 养
	车辆外观：检查是否有明显碰撞痕迹	
	充电插座：检查有无污物和损坏	
	随车充电线：检查充电插头机械锁止功能，充电线两端插头是否有烧蚀痕迹	
	高压部件冷却系统：检查冷却液液位和冰点，必要时补充原装冷却液	
	高压部件冷却管路：检查冷却管路连接是否可靠，是否有泄露	
	高压部件和高压线束：检查高压部件和高压线束外表是否有破损、布置是否有干涉；接插件连接是否正常，是否有异常变色发黑现象；高压线束是否发生异常变形	
	高压部件等电位线：检查高压部件等电位线是否固定牢靠，有无锈蚀	
	高压警示标签：检查高压部件上是否存在高压警示标签且表面清晰	
	高压电池包异味：检查高压电池包周围是否有刺激和烧焦等异味	
	高压电池包附近底护板：检查是否有异常变形、凹陷及破损	
	高压电池包外壳：清洁高压电池包外壳污物，检查是否有变形、裂纹、凹陷及破损等情况	
	高压电池包与车身紧固情况：检查紧固螺栓是否有松动	
	泄压阀：检查泄压阀是否安装牢靠，是否有破损，必要时进行表面清洁	
	读取高压系统故障：用诊断设备检查高压系统控制器是否有故障信息	
	读取模组温度、电池温差、电池压差、电池包总电压、高压系统绝缘阻值：检查是否符合要求	
	软件版本：判断是否为最新版本	
常规部件 检测服务	喇叭、顶篷内灯、行李箱灯、手套箱灯：检查功能	
	行车安全灯：检查近光灯、远光灯、转向灯、雾灯、警示灯功能、倒车灯、车牌灯、制动灯、驻车灯、辅助行车灯功能	
	自诊断：用诊断设备读取并清除控制器故障信息	
	前风窗玻璃雨水槽：清洁	
	风窗清洗液：检查冰点，如有必要进行添加	
	制动液液位：检查，必要时补充	
	蓄电池：使用专用检测仪检测蓄电池状况，检查正、负极连接状态	
	前舱内部件：检查是否泄漏和损坏	
	变速箱 / 传动轴护套：检查是否泄漏和损坏，连接是否牢固	
	主销球头防尘套、下摆臂轴承、连接杆及稳定杆支座：检查是否损坏	
	转向横拉杆球头：检查间隙及防尘套，连接是否牢固	
	制动系统：检查制动液管路、制动系统零部件是否泄漏和损坏	
	车身底部：检查底部管路是否干涉、底部饰板、闷盖及保护层是否损坏	
	前后部螺旋弹簧和塑料防护套：检查是否损坏	
	轮胎 / 轮毂（包括备胎）：检查轮胎磨损情况，必要时进行轮胎换位，同时校正轮胎气压，并进行标定	
	车轮固定螺栓：检查并按规定扭矩紧固	
	保养周期显示器：复位	
	安全气囊和安全带：检查外表是否受损，检查安全带功能	
	雨刮器 / 清洗装置：检查雨刮片止位、雨刮和清洗装置功能，必要时调整；检查并清洁雨刮片，必要时更换	
	前舱盖锁扣、车门限位器：润滑	
	制动摩擦片厚度、制动盘状态：检查，必要时更换	
	前大灯：检查灯光照射位置，必要时调整	
试车：性能检查		



保养项目

专业保养	项目	周期
更换服务	灰尘及花粉过滤器：清洁罩壳并更换滤芯	每 1 年/10000 公里（建议）
	制动液：更换	非出租非营运车辆：首次 3 年后续每 2 年 出租/营运车辆：每 2 年/ 50000 公里
检测服务	活动天窗：检查功能、清洁导轨，涂敷专用油脂	每 1 年/10000 公里
	活动天窗排水功能：检查，必要时清洁	
<p>说明：</p> <p>首次保养要求新车行驶时间达到 6 个月或行驶里程达到 5000 公里时进行保养，后续每 6 个月或 5000 公里进行常规保养，时间和里程以先到者为准。</p> <p>1) 本表格的保养内容适用于上汽大众生产的朗逸电动版（e-Lavida）车型。保养项目需根据车型的不同配置进行选择。</p> <p>2) 本表格的保养内容和周期是根据汽车在正常行驶情况下制定的。对于使用条件比较恶劣的车辆，应缩短保养间隔。</p> <p>3) 在灰尘较大环境里行驶的车辆，应缩短空调系统花粉过滤器和活动天窗的保养间隔（如每 5000 公里）。注：花粉过滤器滤芯脏污将影响空调制冷效果，请注意检查并及时更换。</p> <p>4) 本表格的保养内容将根据车辆技术状态变化进行调整，请以最新版本为准。</p>		

电动汽车保养周期示例：

时间/年	0.5	1	1.5	2	2.5	3	3.5	4	4.5	5
里程/公里	5000	10000	15000	20000	25000	30000	35000	40000	45000	50000
保养类型	A	B	A	B	A	B	A	B	A	B

其他售后服务项目

上汽大众原装零件

上汽大众原装零件是专为本车设计，并特别在安全方面经上汽大众认可。原装零件在规格、尺寸精度和材料方面均严格符合规定。因此，建议使用上汽大众原装零件。上汽大众不对非原装零件的可靠性、安全性和适用性负责。

上汽大众经销商为上汽大众原装零件提供质量担保。应妥善保存上汽大众经销商出具的发票，用以证明质量担保服务的起始日期。

详细信息请咨询上汽大众经销商。



上汽大众原装附件

建议在本车上使用上汽大众原装附件。

如果想为本车装备附件，应注意下列事项：

建议在本车上使用上汽大众原装附件。上汽大众对这些附件的可靠性、安全性和适用性已进行认可。上汽大众不对非原装附件的可靠性、安全性和适用性负责。

上汽大众经销商为上汽大众原装附件提供保修。应妥善保存上汽大众经销商出具的发票，用以证明保修服务的起始日期。

详细信息请咨询上汽大众经销商。



用户须知

提高行驶经济性/降低环境污染

主题引言

该章节包含有关下列主题的信息：

一般说明	201
有预见性地驾驶汽车	201
定期保养	201

电能消耗量、环境污染以及电驱动装置、制动器和轮胎的磨损主要取决于三个因素：



- 个人的驾驶风格。
- 使用条件（气候、路面特性）。
- 技术前提条件。

尽量有预见性地进行驾驶，并按时进行维护保养。

警告

车速和与前车之间的安全距离要始终与视野、天气、路面和交通状况相匹配。

一般说明

 请首先阅读并注意引导信息和安全提示，见 ，第 201 页。



电能消耗量主要取决于驾驶员的驾驶风格。

电能消耗量、对环境的影响程度和电驱动装置、制动器及轮胎的磨损率主要取决于下列三大因素：

- 驾驶员的驾驶风格。
- 汽车使用条件（气候，路面状况等）。
- 整车技术状态。



若有预见性地采取经济驾驶方式行驶，可轻易将电能消耗量降低 10-15%。为降低汽车使用成本和对环境的污染程度，本章列出了与此相关的驾驶要领，请务必仔细阅读。

有预见性地驾驶汽车

 请首先阅读并注意引导信息和安全提示，见 ，第 201 页。

汽车加速行驶会增加电能消耗量，故应根据道路和交通状况预先计划好行车路线，尽可能减少制动和加速的频次。

定期保养

 请首先阅读并注意引导信息和安全提示，见 ，第 201 页。

定期保养是提高车辆行驶经济性以及车辆使用寿命的前提条件，请按照保养手册上的要求定期对车辆进行维护保养。

安装收音机

主题引言

该章节包含有关下列主题的信息：

一般说明 202 <

一般说明

 请首先阅读并注意引导信息，见第 202 页。

如果要安装别的收音机，取代原厂安装的收音机，应注意汽车上的连接插头。带其它连接插座的收音机必须使用转接电缆，请向上汽大众经销商咨询。

此外私自安装收音机可能损坏重要的电子组件或影响其功能。例如，如果干扰了速度信号，会导致错误控制电驱动装置、ABS 等等。

如果收音机具有自动音量调节功能，那么收音机必定和速度信号相连，其它生产厂商非上汽大众认可的收音机可能会导致这方面的故障。

- 上汽大众原装认可的收音机符合车辆技术要求，确保安装质量。这些收音机采用了先进的技术并且造型精细，易于操作。
- 扬声器、安装组件、天线和防干扰组件也应使用上汽大众认可的原装配件。这些配件是专门为原厂车型开发的。

 **提示**

上汽大众原装的导航/收音机取消了 AM 波段接收功能。

 **提示**

连接电缆不得切断和撕去绝缘层。必要时使用转接器。否则电缆可能过载或短路，失火危险！



- 建议在上汽大众经销商处安装收音机。上汽大众经销商具有专业的技术能力，提供上汽大众原装认可的收音机，并按厂商规定的准则进行安装。

无线电设备

一般说明

无线电设备的安装请向上汽大众经销商进行咨询。

使用无线电设备时，在以下情况下汽车电器可能发生故障：

- 没有外部天线
- 外部天线安装不正确
- 传送功率大于 10 瓦

因此，如果没有外部天线或者天线安装不正确，车内不可使用无线电设备。

 **提示**

- 如果没有外部天线或外部天线安装不正确，在汽车内使用无线电设备由于会产生特强电磁场而可能损害健康！
- 此外，只有用外部天线才能达到最佳传送范围。
- 必须遵照无线电设备的操作说明！
- 如果您要使用传送功率大于 10 瓦的无线电设备，请问上汽大众经销商。他们了解改装无线电设备的技术可能性。

事件数据记录系统 (Event Data Recorder)

主题引言

本车配备了事件数据记录系统 (EDR)。事件数据记录系统的主要作用是让人更好地理解事故情况下的车辆系统反应。事件数据记录系统只在在事故或类似事故的情境下记录短时间 (5 秒钟或更短时间) 内的行驶动态和约束系统数据。

当出现以下情境时, 事件数据记录系统会触发记录:

- 被识别为事故情形
- 被识别为类似事故情形
- 引发紧急制动功能

由于存储空间有限, 因此记录的事件数据分为可覆盖和不可覆盖事件。当系统存储空间已被全部占用时, 如果再出现新的事件, 那么最早存储的可覆盖事件会被后续事件覆盖。可覆盖事件是类似事故的场景, 例如没有超过安全气囊的触发阈值。不可覆盖事件持续保存在事件数据记录系统中, 例如安全气囊系统触发或安全带预紧装置触发。

记录以下数据:

(由于产品批次不同, 事件数据记录系统实际记录的数据请以车辆公告信息为准。)

- **纵向速度 ΔV** - 车辆纵向速度的改变量, 这只是整体速度变化的纵向分量。
- **纵向速度变化最大记录** - 事件数据记录系统记录的纵向速度累计变化的最大值, 此数据与“达到纵向速度变化最大记录的时间”结合使用。
- **达到纵向速度变化最大记录的时间** - 从事件识别时间点到事件数据记录系统记录的纵向速度累计变化最大值的时间点之间的时间。此数据与“纵向速度变化最大记录”结合使用。
- **削波标志** - 事件数据记录系统采集的加速度值 (横向、纵向) 首次超出传感器量程 (相对事件识别时间点) 的时间点。
- **车辆速度** - 车辆速度是基于主驱动车轮的车轮速度。
- **行车制动器, 操控或未操控** - 驾驶员是否脚踏制动踏板。
- **驾驶员安全带状态** - 驾驶员座椅上的安全带锁扣开关的状态 (事件发生前 1 秒钟)。
- **加速踏板位置** - 加速踏板位置占总踏板行程的百分比。
- **发动机每分钟转速 (rpm)** - 车辆主发动机曲轴每分钟的转速。纯电动汽车和插电式混合动力电动汽车不记录。
- **事件中的上电周期** - 从事件数据记录系统的控制器首次使用以来到事件发生时, 点火开关从“关闭”模式到“开启”模式的变换次数。

- **读取时上电周期** 从事件数据记录系统的控制器首次使用以来到读取事件数据发生时, 点火开关从“关闭”模式到“开启”模式的变换次数。
- **事件数据记录完整状态** - 事件数据记录系统记录的数据是否被完整记录和存储在存储器中。
- **本次事件距离上次事件的时间间隔** - 如果 5 秒内发生两个事件, 则此数据元素显示两个事件起点之间的时间间隔。
- **车辆识别代号** - 车辆识别代号, 底盘号 VIN。
- **EDR 控制器的硬件配件号** - 安全气囊控制器的配件号。
- **EDR 控制器序列号** - 安全气囊控制器的序列号。
- **EDR 控制器的软件编号** - 安全气囊控制器的软件版本号。

这些数据有助于更好地理解事故和受伤发生的原因。

请注意: 车辆数据只在发生事故或类似事故的情况下才被储存。在正常行驶条件下, 不会储存数据。此外, 不会储存汽车内部空间或车辆周围的音频或视频数据, 个人资料或事故发生地点信息。但是, 在事故调查过程中, 执法单位等第三方可能使用储存的数据与个人数据挂钩。

除了车辆生产方, 只有第三方 (如执法单位) 能接触到车辆和事件数据记录系统控制器, 那么他们也可能读取并分析储存的数据。

为读取事件数据记录系统 (EDR) 中的数据, 必须拥有车辆并使用符合国标“GB39732-2020 汽车事件数据记录系统”标准或其它适用于国标的专用读取工具, 通过车载诊断系统 OBD 的诊断接口在点火开关打开的情况下获取数据。请根据读取设备的使用维护说明书的指令操作。如需获取 EDR 数据读取工具的进一步信息, 请致电上汽大众服务热线: 400-820-1111。

上汽大众不会访问、读取或编辑事件数据记录系统上的数据, 除非车主 (或是出租车辆的承租人) 同意这么做, 合同或法律规定的例外情况除外。根据关于产品监测的法定义务, 上汽大众可以将已经读取的数据用于领域监测以及研究目的和车辆安全系统的质量改进。上汽大众以匿名形式将数据用于研究目的, 也就是无法追溯到个人的车辆、车主或者租借人。

技术数据

技术数据提示

主题引言

该章节包含有关下列主题的信息：

汽车特性数据	204
驱动电机主要参数和性能指标	205
车身结构及尺寸	205
动力性	206
最大爬坡度	206
电能消耗量及经济性	206
重量	207

除专门注明或单独列出的数据外，本书所列所有数据适用于基本配置汽车。汽车随车正式文件内列有您所购汽车配备的电驱动装置类型。

安装选装设备的汽车或特种车型或出口车型的技术数据可能不同于本书所列的数据。

汽车特性数据



图 147 A. 车辆识别代号。B. 发动机舱内的车辆识别号钢印位置。



图 148 B 柱下方整车产品标牌。

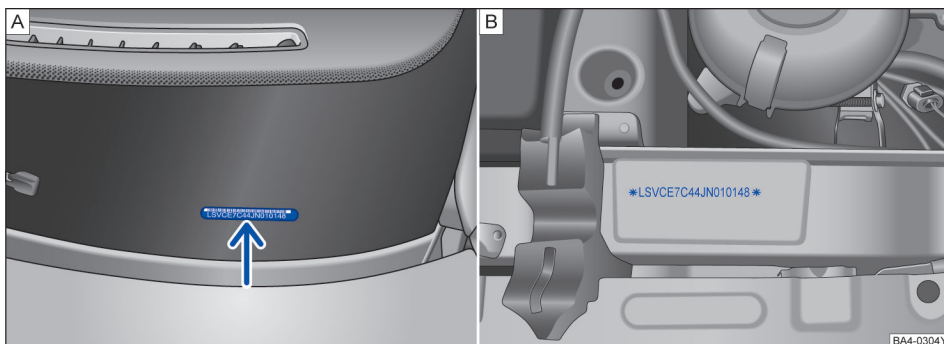

请首先阅读并注意引导信息，见第 204 页。

车辆识别代号 (VIN)

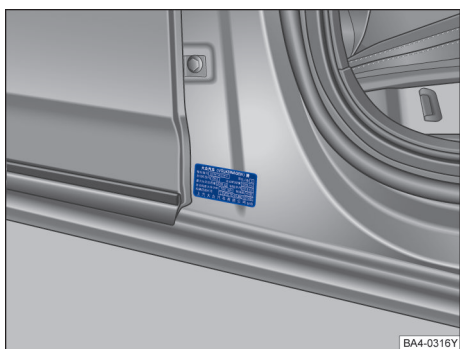
通过前风窗上的视窗即可读取车辆识别代号⇒图 147 A]该视窗位于风窗左下侧。此外，车辆发动机舱内以及整车产品标牌上也打印有车辆识别代号⇒图 147 B] 或 ⇒图 148。

用 **CAR** 按钮及 **设置** 和 **保养** 功能按钮可通过信息娱乐在显示屏上显示车辆识别代号⇒第 28 页。

通过诊断接口读取车辆识别代号

车辆识别代号也保存在 ECU (电子控制单元) 中，可通过相应的诊断仪读取。

诊断接口位于仪表板下方驾驶员侧脚部空间内。

上汽大众经销商配备大众车型专用诊断仪，可联系上汽大众经销商读取车辆识别代号。如需自行读取车辆识别代号，可与本公司联系购买大众车型专用诊断仪，或购买车载通信接口插头符合 SAE J1962 定义且支持 ISO 15765-4 及其引用标准定义的诊断仪读取。

产品标牌

产品标牌位于前排乘员侧 B 柱上⇒图 148。

电驱动装置型号和编号

电驱动装置型号和编号位于电驱动装置左侧。

警告

打开发动机舱盖前请务必仔细阅读和遵守相关安全警告说明⇒▲。

驱动电机主要参数和性能指标



请首先阅读并注意引导信息，见第 204 页。

驱动电机数据

整车型号	驱动电机型号	驱动电机类型	驱动电机峰值功率, kW	驱动电机额定电压, V	驱动电机最大工作电流, A	驱动电机峰值功率转矩, N·m
SVW7001AEV	EBD	交流永磁同步电机	100	320	450	290 N·m
SVW7002AEV	EBD	交流永磁同步电机	100	320	450	290 N·m
SVW7003AEV	EBD	交流永磁同步电机	100	320	450	290 N·m
SVW7005AEV	EBD	永磁同步电机	100	320	-	290 N·m

注:电动汽车用驱动电机的要求按 GB/T 18488.1-2015。

车身结构及尺寸



请首先阅读并注意引导信息，见第 204 页。

整车型号	SVW7001AEV SVW7002AEV SVW7003AEV SVW7005AEV
总长	4 670 mm
总宽	1 806 mm
总高(空载)	1 474 mm
轴距(半载)	2 680 mm
最小转弯直径	10.9 m
前轮距(半载)	1 540 mm
后轮距(半载)	1 510 mm
最小离地间隙(满载)	114 mm
行李厢容积	510 L

不计入车辆外廓尺寸的部件:

车辆长度:可拆卸的拖曳装置(比如:车辆牵引环)。

车辆宽度:外后视镜、门把手。

车辆高度:车顶天线的可拆卸部分。

提示

- 在带突出路沿周边或固定限位块的停车场中应小心行驶。这些突出地面的物体在驶入和驶出时可能损坏保险杠和其它汽车部件。

动力性



请首先阅读并注意引导信息，见第 204 页。

动力性

整车型号	驱动电机型号	变速箱型号	高压蓄电池型号	高压蓄电池容量	最高车速	驱动型式
SVW7001AEV	EBD	EQ270-1P	BATTYPV20	99 Ah	150km/h	前轮驱动
SVW7002AEV	EBD	EQ270-1P	BATTYPV20	108 Ah	150km/h	前轮驱动
SVW7003AEV	EBD	EQ270-1P	BATTYPV43/ BATTYPV47	113.6Ah	150km/h	前轮驱动
SVW7005AEV	EBD	EQ270-1P	BATTYPV48	125.3Ah	150km/h	前轮驱动



动力性是在没有降低动力性的装备（如挡泥板或者超宽轮胎）的情况下计算的。

最大爬坡度



请首先阅读并注意引导信息，见第 204 页。

建议最大爬坡度 $\leq 30\%$

提示

以下条件对最大爬坡度也有影响：

- 不同路面的附着系数不同，会影响爬坡能力和爬坡角度。
- 轮胎气压需符合驾驶员侧中间门柱上标签标注的数值，花纹深度不低于新胎 90%。
- 车辆载荷会对爬坡度产生影响，需要均匀分布前后轴的载荷。

电能消耗量及经济性



请首先阅读并注意引导信息，见第 204 页。

造成电能消耗量提高的因素

以下说明可能并不全面。

增加耗电量的装备：

- 接通的后窗玻璃加热装置
- 接通的空调器制冷设备

导致电能消耗量升高的因素：

- 以过低的轮胎充气压力行车
- 负荷过大的行车
- 以过高的车速行车
- 以运动方式行车和在山区行车
- 短途行驶（特别是在冬季）

能量经济性

项目	SVW7001AEV SVW7002AEV SVW7003AEV	SVW7005AEV
60km/h 匀速续航里程	350 km	440 km
续航里程	278 km	346 km
电能消耗量	13.2 kWh/100km	13.2 kWh/100km

提示

- 取决于各种配置情况，汽车空车的重量可能因配置而有所不同，从而耗电量可能会略有不同。

重量



请首先阅读并注意引导信息，见第 204 页。

整车型号	整备质量	最大允许总质量	最大允许总质量（前轴）	最大允许总质量（后轴）
SVW7001AEV	1 560 kg	1 970 kg	963 kg	1 007 kg
SVW7002AEV	1 560 kg	1 970 kg	963 kg	1 007 kg
SVW7003AEV	1 560 kg	1 970 kg	963 kg	1 007 kg
SVW7005AEV	1 560 kg	1 970 kg	963 kg	1 007 kg

警告

务必严格按所列技术数据使用本车！若使用中忽视或超过本说明书所列质量、有效载荷、整车尺寸和最高车速等规定值，则可能引发事故，严重时会导致人员伤亡！

警告

- 运载重物时整车重心将发生变化，从而影响汽车操作稳定性。故务必根据道路状况和相关要求随时调整车速和驾驶方式。
- 车桥载荷和汽车总重量均不得超过规定值，否则，可能影响汽车操作稳定性，致伤人员，损坏汽车。